

# Hisense

**LC** Laser  
cinema



## HANDBUCH

Lesen Sie das Handbuch sorgfältig durch und stellen Sie sicher, dass Sie den Inhalt vollständig verstanden haben, bevor Sie dieses Gerät zum ersten Mal verwenden.

**Deutsch**

## Wichtiger Hinweis

Absätze, die mit dem Symbol  beginnen, enthalten wichtige Anweisungen, Tipps oder Bedingungen für die folgenden Einstellungen.

 Lesen Sie zu Ihrer Sicherheit und zur optimalen Leistung Ihres Geräts vor der Installation die Sicherheitshinweise.

Es wird keine Garantie für die Kompatibilität mit Produkten, Software und Dienstleistungen von Drittanbietern gewährt. Wir können nicht für Schäden oder Verluste haftbar gemacht werden, die durch den Betrieb, die Nutzung oder die Verbindung mit inkompatiblen Geräten oder Apps entstehen.

Das Aufzeichnen und Wiedergeben von Inhalten auf diesem oder einem anderen Gerät erfordert möglicherweise die Erlaubnis des Urheberrechtsinhabers oder andere Rechte an diesen Inhalten. Es liegt in Ihrer Verantwortung sicherzustellen, dass die Verwendung dieses oder eines anderen Geräts den in Ihrem Land geltenden Urheberrechtsgesetzen entspricht. Weitere Informationen zu den einschlägigen Gesetzen und Vorschriften finden Sie in dieser Gesetzgebung oder wenden Sie sich an den Inhaber der Rechte an den Inhalten, die Sie aufnehmen oder abspielen möchten.

Lesen Sie diese Anweisungen

Befolgen Sie alle Anweisungen

Beachten Sie alle Warnungen

Bewahren Sie diese Anweisungen auf

Alle Rechte vorbehalten.



## Sicherheitshinweise

Beachten Sie immer die folgenden Vorsichtsmaßnahmen, um gefährliche Situationen und Schäden an Ihrem Gerät zu vermeiden, um die sichere und korrekte Verwendung dieses Produkts zu gewährleisten:

	<b>VORSICHT</b> STROMSCHLAGEGFAHR NICHT ÖFFNEN	
<b>VORSICHT:</b> DAS RISIKO DES STROMSCHLAGS ZU VERRINGERN. ENTFERNEN SIE DIE ABDECKUNG NICHT (ODER DIE RÜCKSEITE) KEINE TEILE, DIE VOM BENUTZER ZU WARTEN SIND. WENDEN SIE SICH AN QUALIFIZIERTES SERVICEPERSONAL.		



Der Blitz mit dem Pfeilspitzensymbol in einem gleichseitigen Dreieck soll den Benutzer auf das Vorhandensein einer nicht isolierten, gefährlichen Spannung im Produktgehäuse aufmerksam machen, die so groß sein kann, dass die Gefahr eines Stromschlags besteht.



Das Ausrufezeichen in einem gleichseitigen Dreieck soll den Benutzer auf das Vorhandensein wichtiger Betriebs- und Wartungsanweisungen(Wartung) in der mit dem Gerät gelieferten Literatur aufmerksam machen.

## **Bestimmungsgemäße Verwendung und Umgebungsbedingungen für dieses Gerät**

Dieses Gerät dient zur Anzeige von Video- und Audiosignalen auf einer Tischplatte, zu Hause oder im Büro. Es sollte nicht in Bereichen mit hoher Luftfeuchtigkeit oder Staubkonzentration verwendet werden. Die Garantie gilt nur bei bestimmungsgemäßer Verwendung.



### **WARNUNG**

Hohe Luftfeuchtigkeit und Staubkonzentration können zu Stromlecks im Gerät führen. So verringern Sie die Gefahr eines Brandes oder eines Stromschlags:

- Setzen Sie dieses Gerät keinem Regen, Feuchtigkeit, tropfendem oder spritzendem Wasser aus und stellen Sie keine mit Flüssigkeiten gefüllten Gegenstände wie Vasen, Tassen usw. ab. auf oder über dem Gerät.
- Berühren Sie das Gerät nicht mit nassen Händen.
- Setzen Sie es keiner direkten Klimaanlage aus und halten Sie Kerzen oder andere offene Flammen immer vom Gerät fern.

Wenn das Gerät von einer kalten in eine warme Umgebung gebracht wird, lassen Sie es mindestens eine Stunde lang ausgeschaltet, um Kondensation zu vermeiden. Stellen Sie bei Verwendung im Freien sicher, dass es vor Feuchtigkeit geschützt ist.

Wenn Sie etwas Ungewöhnliches bemerken, ziehen Sie sofort den Stecker aus.

Verwenden Sie im Brandfall vorzugsweise einen CO<sub>2</sub>-oder Pulver-Feuerlöscher. Wenn solche Feuerlöscher nicht zugänglich sind, versuchen Sie, die Stromversorgung zu trennen, bevor Sie einen Wasserfeuerlöscher verwenden.

Ein Laser Cinema kann dadurch, dass es herunterfällt, schwerwiegende Verletzungen verursachen oder zum Tod führen. Viele Verletzungen, vor allem bei Kindern, können durch einfache Vorsichtsmaßnahmen vermieden werden, etwa:

- Verwenden Sie IMMER die vom Hersteller des Laser Cinema empfohlenen Schränke, Ständer oder Befestigungsmethoden.
- Verwenden Sie IMMER Möbel, die dafür geeignet sind, das Laser Cinema sicher zu tragen.
- Achten Sie IMMER darauf, dass der Laser Cinema nicht über die Kante des Möbelstücks vorsteht.
- Weisen Sie Kinder IMMER ausdrücklich darauf hin, dass es gefährlich ist, auf Möbel zu klettern, um den Laser Cinema oder seine Bedienelemente zu erreichen.
- Verlegen Sie die an Ihr Laser Cinema angeschlossenen Kabel IMMER so, dass Sie nicht darüber stolpern, daran ziehen oder danach greifen können.
- Stellen Sie einen Laser Cinema NIEMALS an einem instabilen Ort auf.
- Stellen Sie das Laser Cinema NIEMALS auf hohe Möbel (z. B. Schränke oder Bücherregale), ohne sowohl das Möbelstück als auch das Laser Cinema angemessen gesichert zu verankern.
- Stellen Sie das Laser Cinema NIEMALS auf Stoffe oder andere Materialien zwischen dem Laser Cinema und dem Möbelstück.
- Stellen Sie NIEMALS Gegenstände, die Kindern einen Anreiz zum Klettern geben könnten, wie Spielzeug und Fernbedienungen, auf das Laser Cinema oder die Möbel, auf denen der Laser Cinema steht.

Falls Ihr vorhandenes Laser Cinema bewahrt und versetzt werden soll, gelten die gleichen Überlegungen wie oben.

## ■ Stromversorgung

Falsche Spannungen können das Gerät beschädigen. Schließen Sie dieses Gerät nur mit dem mitgelieferten Stromkabel an eine Stromversorgung mit der auf dem Typenschild angegebenen Spannung und Frequenz an.

Der Stecker muss leicht zugänglich sein, damit das Gerät jederzeit getrennt werden kann. Das Gerät ist auch im Standby-Modus aktiv, solange das Gerät an eine Steckdose angeschlossen ist.

Es wird empfohlen, dieses Gerät an einen speziellen Stromkreis anzuschließen.

- Überlasten Sie Steckdosen nicht, indem Sie zu viele Geräte an dieselbe Steckdose anschließen. Überlastete Steckdosen, Verlängerungskabel usw. sind gefährlich und können Stromschlag und Feuer verursachen.

Schalten Sie das Gerät nicht innerhalb von 5 Sekunden nach dem Ausschalten wieder ein. Ein häufiges Umschalten der Stromversorgung in kurzer Zeit kann die normale Arbeit des Gerätes stören.

## ■ Stecker und Stromkabel

- Berühren Sie den Stecker nicht mit nassen Händen.
- Legen Sie keine schweren Gegenstände auf das Stromkabel. Verlegen Sie das Kabel so, dass es nicht geknickt oder über scharfe Kanten gelegt, betreten oder Chemikalien ausgesetzt wird. Ein Stromkabel mit beschädigter Isolierung kann einen Stromschlag und einen Brand verursachen.
- Ziehen Sie den Netzstecker, NICHT am Kabel, wenn Sie die Verbindung trennen. Das Kabel kann beim Ziehen beschädigt und kurzgeschlossen werden.
- Legen Sie das Stromkabel nicht in die Nähe eines Hochtemperaturobjekts.
- Bewegen Sie das Gerät nicht, wenn das Stromkabel an eine Steckdose angeschlossen ist.
- Verwenden Sie kein beschädigtes oder loses Stromkabel oder eine beschädigte Steckdose.
- Verwenden Sie keine anderen Stromkabel als die mit diesem Gerät gelieferten.

## ■ Belüftung und hohe Temperaturen

Stellen Sie Ihr Gerät nur mit ausreichender Belüftung auf und achten Sie darauf, dass an den Seiten mindestens 20 cm und auf der Rückseite 15 cm Freiraum für die Luftzirkulation vorhanden sind. Übermäßige Hitze und Beeinträchtigung der Belüftung können zu Bränden oder vorzeitigem Ausfall einiger elektrischer Komponenten führen.

- Blockieren Sie keine Lüftungsöffnungen mit Zeitungen, Tischdecken, Vorhängen usw.
- Trocknen Sie keine Kleidung usw. oben auf dem Gerät.

- Achten Sie darauf, die Lüftungsschlitze nicht zu berühren, da sie heiß werden können.
- Führen Sie keine Fremdkörper durch die Lüftungsöffnungen in das Gerät ein.

## ■ Entgasungswarnung

Neue Möbel, Teppiche, Farben, Baumaterialien und Elektronik können durch Verdunstung Chemikalien in die Luft abgeben. Nachdem Sie Ihr Gerät eingerichtet und zum ersten Mal eingeschaltet haben, können Sie innerhalb weniger Stunden einen leichten Geruch feststellen. Dies liegt daran, dass sich einige Komponenten des Geräts zum ersten Mal erwärmen. Die von uns verwendeten Materialien entsprechen vollständig den Umweltauflagen und -vorschriften. Ihr Gerät funktioniert einwandfrei und die Dämpfe der Rauchgase nehmen schließlich ab.

## ■ Aufsicht

- Lassen Sie Kinder nicht unbeaufsichtigt in der Nähe des Geräts spielen. Es kann umfallen, von der Standardoberfläche gestoßen oder heruntergezogen werden und jemanden verletzen.
- Lassen Sie ein aktiviertes Gerät nicht unbeaufsichtigt.

## ■ Lautstärke

Laute Musik und Geräusche können Ihre Ohren irreversibel schädigen. Vermeiden Sie übermäßige Lautstärke, insbesondere über einen längeren Zeitraum und bei Verwendung von Kopfhörern.

Wenn Sie ein Klingeln in Ihren Ohren hören, verringern Sie die Lautstärke oder stellen Sie die Verwendung von Kopfhörern vorübergehend ein.

## ■ Gewitter

Ziehen Sie während eines Gewitters den Netzstecker aus dem Gerät. Durch Blitzeinschläge verursachte Überspannungen können das Gerät über die Steckdose beschädigen.

## ■ Lange Abwesenheit

Solange der Netzstecker an eine stromführende Steckdose angeschlossen ist, verbraucht das Gerät auch im Standby-Modus Strom. Bei längerer Abwesenheit sollte der Netzstecker herausgezogen werden.

## ■ Reinigung und Pflege

VORSICHT:

- Ziehen Sie den Netzstecker aus, bevor Sie das Gerät reinigen. Reinigen Sie das Gerät, den Bildschirm und die Fernbedienung nur mit einem weichen, feuchten, sauberen und natürlich gefärbten Tuch. Verwenden Sie keine Chemikalien.
- Setzen Sie die Oberflächen keinen Insektenschutzmitteln, Lösungsmitteln, Verdünnern oder anderen flüchtigen Substanzen aus. Dies kann die Qualität der Oberfläche beeinträchtigen.
  - Sprühen Sie kein Wasser oder andere Flüssigkeiten direkt auf das Gerät. Flüssigkeit im Gerät kann zu Produktstörungen führen.
  - Die Oberfläche des Anzeigefelds wurde behandelt und kann leicht beschädigt werden. Achten Sie darauf, dass Sie nicht mit Fingernägeln oder anderen harten Gegenständen daran kratzen.
  - Wischen Sie den Stecker auch regelmäßig mit einem trockenen Tuch ab.

## ■ Service/Reparatur

Entfernen Sie niemals die Abdeckung/Rückseite des Geräts; es enthält keine vom Benutzer zu wartenden Teile. Überlassen Sie den gesamten Service qualifiziertem Servicepersonal.

## ■ Verpackung

Bewahren Sie die feuchtigkeitsbeständigen Materialien und Plastiktüten außerhalb der Reichweite von Kindern auf. Plastiktüten können Ersticken verursachen und das feuchtigkeitsbeständige Material ist beim Verschlucken schädlich. Wenn der Patient sich versehentlich verschluckt hat, zwingen Sie ihn zum Erbrechen und gehen zum nächsten Krankenhaus.

## ■ Ändern

Versuchen Sie nicht, dieses Produkt in irgendeiner Weise zu modifizieren. Durch nicht autorisierte Änderungen kann die Garantie für dieses Gerät erlöschen, ein elektrischer Schlag und ein Brand verursacht werden.

## ■ Batterien zur Fernbedienung

- Eine unsachgemäße Installation kann zu Undichtigkeiten, Korrosion und Explosion der Batterie führen.
- Nur durch denselben oder einen gleichwertigen Typ ersetzen.
- Mischen Sie keine alten und neuen Batterien.
- Mischen Sie nicht verschiedene Batterietypen.
- Verwenden Sie keine wiederaufladbaren Batterien.
- Batterien nicht verbrennen oder zerbrechen.

- Entsorgen Sie die Batterien ordnungsgemäß.
- Setzen Sie Batterien keiner übermäßigen Hitze wie Sonnenlicht, Feuer oder Ähnlichem aus.

## ■ Entsorgung

Siehe den Abschnitt zum Recycling in diesem Handbuch.

## ■ Laser

**Schauen Sie bei eingeschaltetem Gerät nicht direkt in die Linse, da das Laserlicht Ihre Augen schädigen kann!**

- Dieses Produkt wird mit einem Lasermodul geliefert. Zerreißen oder modifizieren Sie dieses Gerät in keiner Weise. Andernfalls kann es zu Verletzungen kommen.

RG2

Wie bei jeder hellen Lichtquelle gilt auch hier, NICHT IN DEN STRAHL BLICKEN IEC 62471-5: 2015

LASERPRODUKT DER KLASSE 1

$\lambda = 459\sim 471\text{nm}/519\sim 531\text{nm}/635\sim 651\text{nm}$

Wellenlänge 459~471nm/519~531nm/635~651nm

LASERPRODUKT DER KLASSE 1 IEC 60825-1: 2014

VORSICHT:

Die Verwendung anderer Kontrollen oder Modifikationen oder die Durchführung anderer als der hier angegebenen Verfahren kann zu einer Exposition gegenüber gefährlicher Strahlung führen.

- Wenn dieses Gerät repariert werden muss, tragen Sie einen Laser-Augenschutz mit einer optischen Dichte OD von 4 oder höher und einer Wellenlänge von 459-651 nm.

- Stellen Sie kein wasserhaltiges Gefäß auf dieses Gerät, z. B. Kosmetika oder flüssige Arzneimittel.
  - Wenn ein Gegenstand oder Wasser in dieses Gerät gelangt, ziehen Sie den Netzstecker aus der Steckdose und wenden Sie sich an das Hisense-Servicepersonal.
  - Stellen Sie keine freiliegende Feuerquelle auf (z.B. brennende Kerze) auf diesem Gerät. Von hohen Temperaturen und Hitze fernhalten.
  - Setzen Sie den Akku keinem direkten Sonnenlicht oder Kerzenlicht aus.
  - Halten Sie die Lüftungsschlitze auf beiden Seiten frei von Gegenständen, um eine Überhitzung des Geräts im Inneren zu vermeiden.
  - Um einen Kurzschluss, einen Defekt des Produkts oder einen elektrischen Schlag zu verhindern, vermeiden Sie tunlichst jedwede Berührung der Anschlüsse oder anderen Öffnungen am Laser Cinema mit scharfen Gegenständen oder Metall.
  - Wenn sich dieses Gerät in einer warmen Umgebung befunden hat, lassen Sie das gesamte angesammelte Kondenswasser verdunsten, BEVOR Sie das Gerät einschalten.
  - Lassen Sie ein Kind nicht auf diesem Gerät stehen oder klettern.
- Stellen Sie keine Gegenstände über oder vor die Linse, da das Laserlicht das Objekt entflammbar machen kann.
  - Reinigen Sie das Objektiv regelmäßig mit einem sauberen Tuch und vergewissern Sie sich, dass das Laser Cinema ausgeschaltet ist, bevor Sie die Reinigung beginnen.

 Wechsellspannung: Dieses Symbol zeigt an, dass die mit dem Symbol gekennzeichnete Nennspannung Wechsellspannung ist.

 Produkt der Klasse II: Dieses Symbol zeigt an, dass keine Sicherheitsverbindung zur Schutzerdung (Masse) erforderlich ist.

Herzlichen Glückwunsch zum Kauf Ihres neuen Laserkinos! Dieses Handbuch ermöglicht Ihnen mit einigen einfachen Schritten die Einrichtung Ihres Laser Cinema.

Weitere Informationen finden Sie auf der offiziellen Website von Hisense.

Das Produktbild dient nur als Referenz. Das tatsächliche Produkt kann im Erscheinungsbild abweichen.

Teile der Softwarefunktion ändern sich mit dem System-Upgrade.

## Inhaltsverzeichnis

Zubehörliste	2
Laser Cinema-Diagramm	3
SCHRITT 1. Bauen Sie den Bildschirm zusammen	4
SCHRITT 2. Installation des Laser Cinema	4
SCHRITT 3. Passen Sie das Anzeigebild und den Bildschirm an	9
SCHRITT 4. Verwenden Sie Ihre Fernbedienung	13
SCHRITT 5. Gehen Sie durch das Menü Anzeigeeinstellungen	15
Wartung & Schnellen Tipps zur Fehlerbehebung	17
Produktspezifikationen	19
Recycling / Lizenzen	21



## Zubehörliste

- Laser Cinema × 1
- Fernbedienung × 1
- AAA-Batterien × 2
- Handschuhe für die Handhabung des Laser Cinema × 2
- Stromkabel × 1
- Schraubenschlüssel zum Einstellen der Unterseite des Laser Cinema × 1
- Audio-Ausgangskabel × 1
- Laser Cinema Benutzerhandbuch × 1
- Europäische Laser Cinema-Garantie × 1
- Objektivreinigungsset × 1
- C-förmige Blöcke × 2
- Installationsanleitung für C-förmige Blöcke × 1

### HINWEIS:

- Das Zubehör kann von der obigen Liste durch verschiedene Modelle, Länder/Regionen abweichen. Bitte beziehen Sie sich auf die aktuelle Zubehörtasche.
- Der Bildschirm ist nicht enthalten.

## Laser Cinema-Diagramm

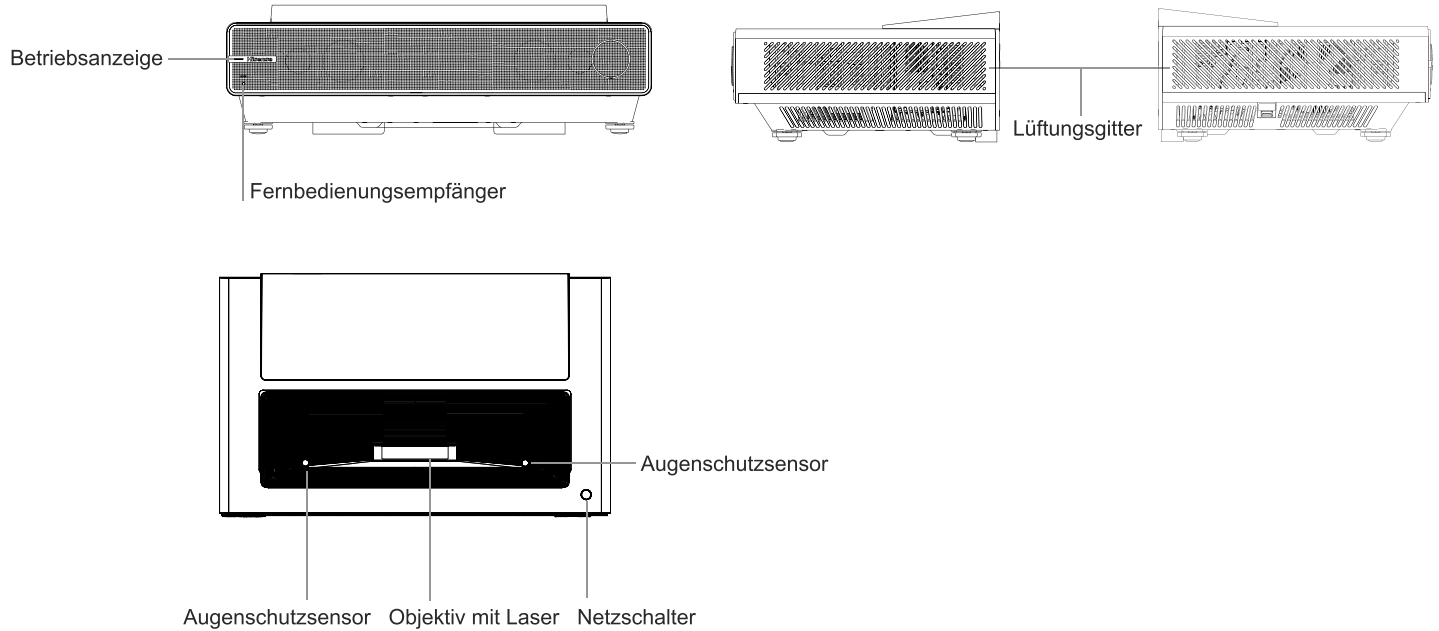

Wir empfehlen dringend, dass zwei Personen mit diesem Gerät umgehen, wenn Sie es von einem Ort zum anderen bewegen. Achten Sie beim Umgang mit diesem Gerät darauf, das Objektiv zu schützen.

## SCHRITT 1 Bauen Sie den Bildschirm zusammen

Wenn Sie eine Leinwand gekauft haben, lesen Sie bitte die Installationsanleitung für die Leinwand.

## SCHRITT 2 Installation des Laser Cinema

Vor dem Aufstellen des Laser Cinema sollten Sie unserer Empfehlung folgen, dass ZWEI Personen das Gerät aufgrund des Gewichts von einem Ort zum anderen bewegen. Achten Sie darauf, das Objektiv zu schützen, wenn Sie das Gerät bedienen.

1. Wir empfehlen Ihnen vor dem Aufstellen des Laser Cinema alle Kabel an den Anschlüsse auf seiner Rückseite anzuschließen. (Audio-, Video-, Ethernet-Kabel und externe Geräte sind nicht im Lieferumfang enthalten.)
2. Stellen Sie das Laser Cinema so auf, dass es parallel zur Bildschirmoberfläche steht.
3. Schließen Sie das Netzkabel an eine Wandsteckdose an.
4. Drücken Sie die POWER-Taste, um das Laser Cinema einzuschalten.

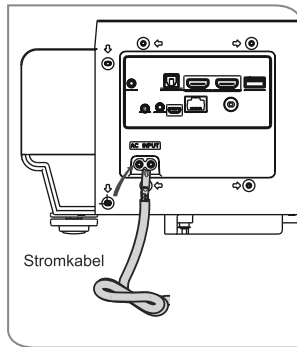

**WARNUNG:** Bei unzureichender Belüftung kann das Gerät überhitzen oder beschädigt werden.

- Blockieren Sie niemals die Lüftungsschlitze und stellen Sie keine Gegenstände auf das Gerät.
- Stellen Sie dieses Gerät nicht in einem engen, geschlossenen oder schlecht belüfteten Raum auf.

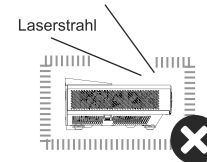

Lassen Sie zur guten Belüftung des Geräts mindestens den in der Abbildung unten gezeigten Platz frei.

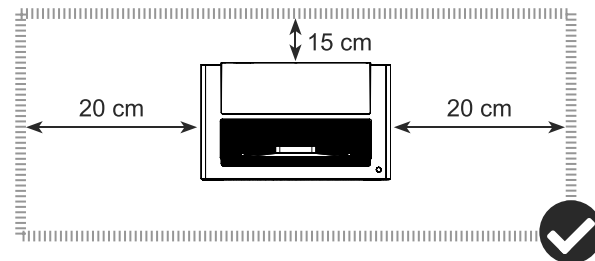

## Ports zum Anschluss bestimmter Kabel

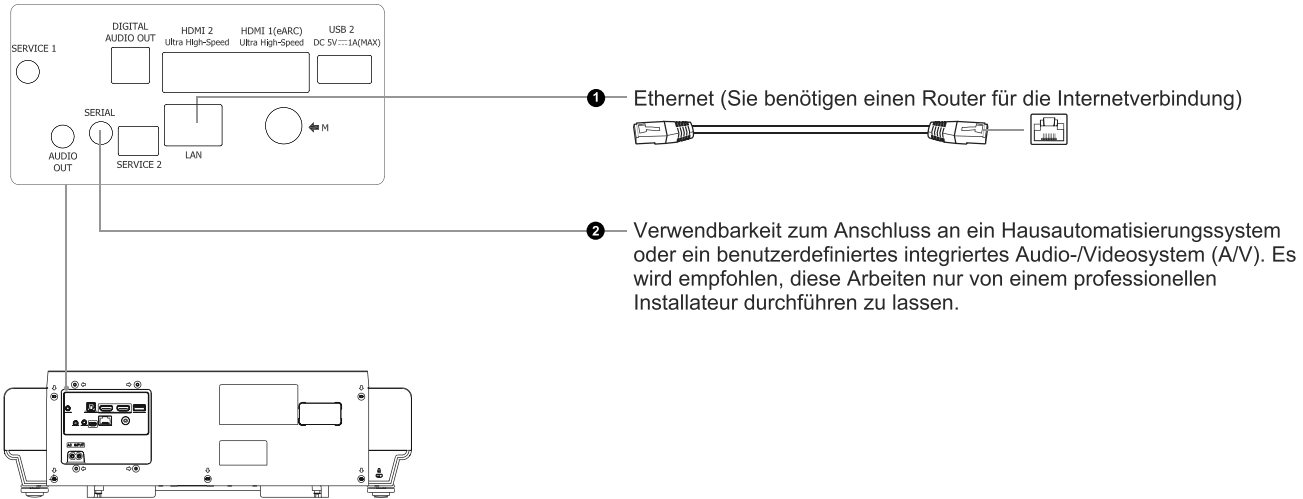

Vergewissern Sie sich, dass Sie die richtigen Kabel für die Anschlüsse ausgewählt haben und dass sie sicher angeschlossen sind. Lockere Anschlüsse/Kabelverbindungen können die Qualität des Bildes und der Farben beeinträchtigen.

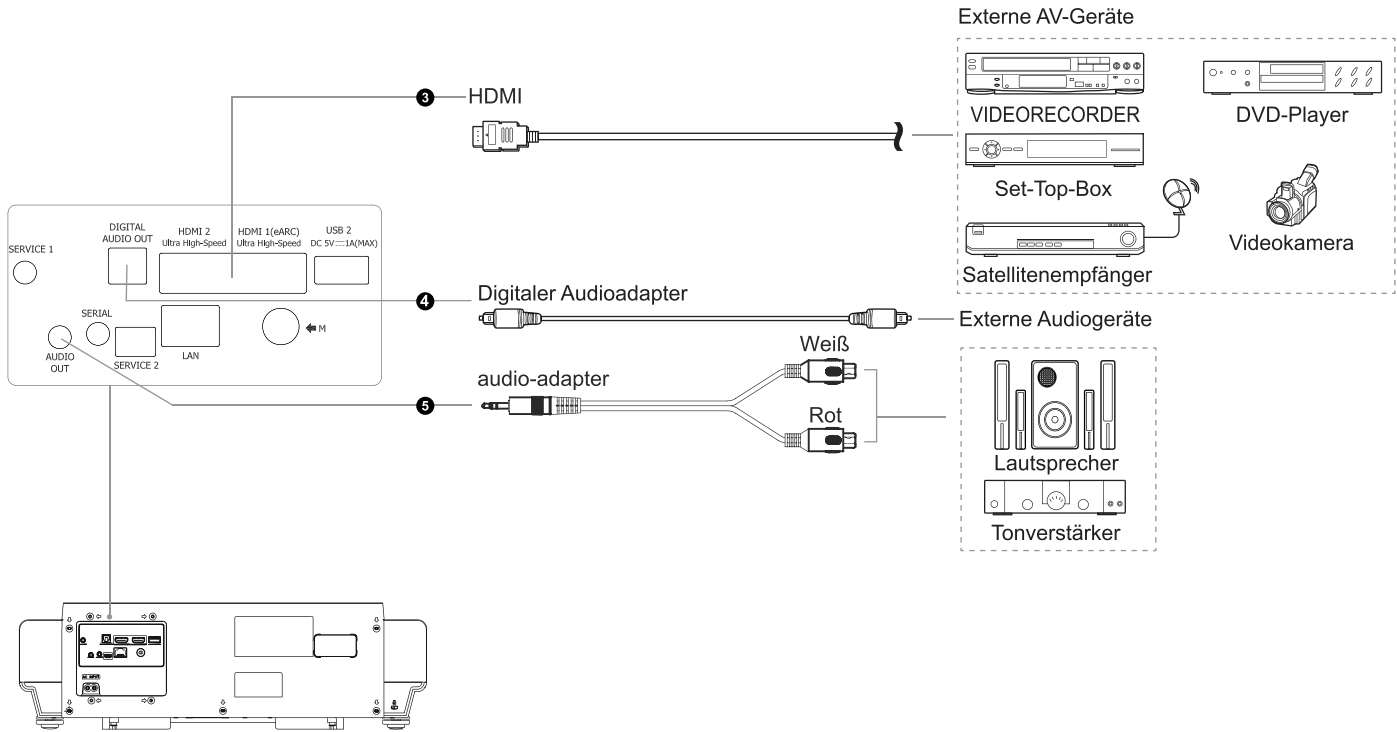

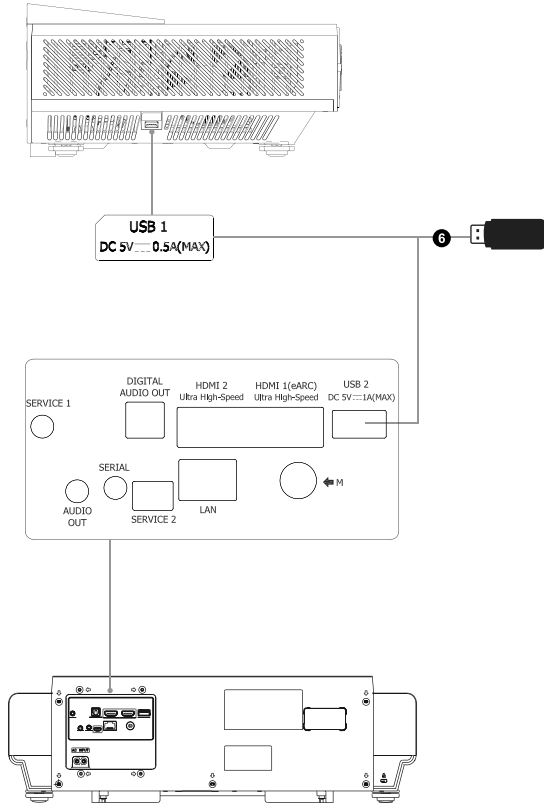

USB-Geräte zum Durchsuchen von Fotos, Musik und Filmen. Dieses Gerät erkennt nur USB-Speichersticks.

**HINWEIS:**

- Wenn Sie eine Festplatte oder einen USB-Hub anschließen, schließen Sie immer das Netzteil des angeschlossenen Geräts an die Stromversorgung an. Die Gesamtstromaufnahme zu überschreiten, kann Defekte verursachen. Die maximale Stromaufnahme von USB2.0-Geräten beträgt 500mA. Die maximale Stromaufnahme der USB3.0-Geräte beträgt 1A.
- Ist der Impulsstrom für eine einzelne mobile Festplatte mit hoher Kapazität, die nicht dem Standard entspricht, größer oder gleich 1A, kann dies einen Neustart oder eine Sperre des Laser Cinema bewirken.
- Der USB-Anschluss unterstützt eine Spannung von 5V.

## LAN (Kabelkonfiguration)

- Verbinden Sie Ihr Laser Cinema mit Ihrem Netzwerk, indem Sie den LAN-Anschluss auf der Rückseite Ihres Laser Cinema per LAN-Kabel (Ethernet/Cat 5) mit einem externen Modem oder Router verbinden. Siehe Abbildung unten.

Laser Cinema-PORT

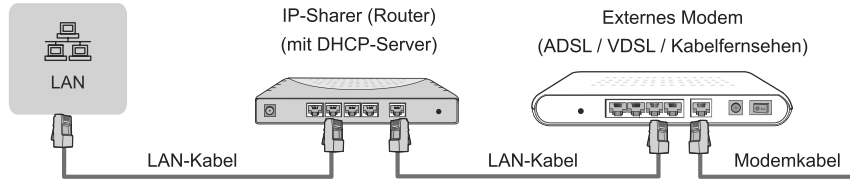

## Drahtloses Setup

- Um Ihr Laser Cinema drahtlos mit Ihrem Netzwerk zu verbinden, benötigen Sie einen Funk-Router oder ein Modem. Siehe Abbildung unten.

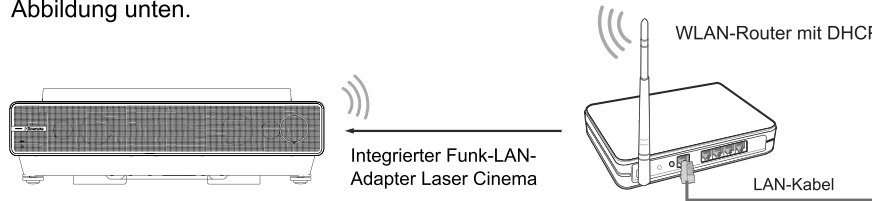

## HINWEIS:

- Sie müssen den integrierten WLAN-Adapter verwenden, um ein drahtloses Netzwerk zu verwenden, da das Gerät keinen externen USB-Netzwerkadapter unterstützt.
- Sofern der Funk-Router DHCP unterstützt, kann sich Ihr Laser Cinema leichter mit dem drahtlosen Netzwerk verbinden.
- Wenn Sie ein anderes als das unten aufgeführte Sicherheitssystem verwenden, funktioniert es nicht mit dem Laser Cinema. Sicherheitssystem: WPA, WEP, WPA2.
- Zur Gewährleistung eines reibungslosen Netzwerks sollte die Distanz zwischen Router und Laser Cinema weniger als 10 Meter betragen.

### SCHRITT 3 Passen Sie das Anzeigebild und den Bildschirm an

Befolgen Sie die Schritte in der folgenden Reihenfolge nur, wenn sie für Ihre Situation gelten.

**HINWEIS:** Klappen Sie vor dem Justieren die Stäbe der Wandhalterung so ein, dass der Bildschirm vertikal ausgerichtet ist. Drehen Sie die Füße aus der Vogelperspektive, aber schauen Sie nicht direkt in das Objektiv, wenn das Laser Cinema eingeschaltet ist, da das Laserlicht Ihre Augen schädigen kann.

#### PARALLELE DIE UNTERSEITE DES BILDES MIT DEM BILDSCHIRM

Wenn der untere Rand des Bildes links und oben niedriger ist, drehen Sie das Gerät gegen den Uhrzeigersinn.

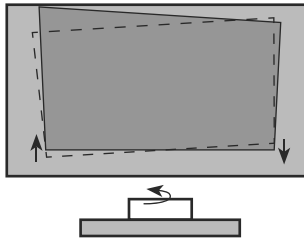

Wenn der untere Rand des Bildes rechts unten niedriger und höher ist, drehen Sie das Gerät im Uhrzeigersinn.

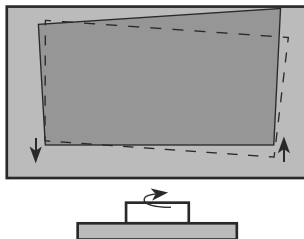

#### PLATZIEREN SIE DIE UNTERSEITE DES BILDES AUF DEM BILDSCHIRM

- Falls sich das Bild nach links verschiebt, bewegen Sie das Laser Cinema nach rechts.

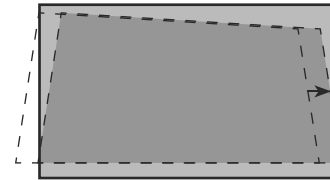

Falls sich das Bild nach rechts verschiebt, bewegen Sie das Laser Cinema nach links.

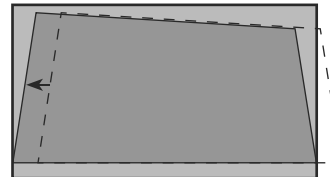



- Falls der untere Bildbereich breiter ist als der Bildschirm, bewegen Sie das Laser Cinema näher an den Bildschirm heran.

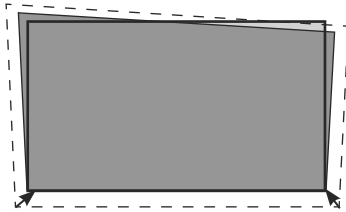

Falls der untere Bildbereich schmaler ist als der Bildschirm, sollten Sie das Laser Cinema weiter vom Bildschirm entfernen.

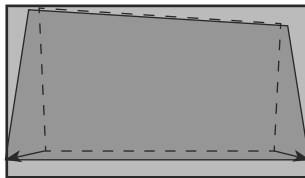

**HINWEIS:** Achten Sie darauf, dass der untere Bildbereich immer parallel zum Bildschirm bleibt. Ist dies nicht der Fall, drehen Sie das Laser Cinema wie zuvor beschrieben.

STELLEN SIE DEN OBEREN RECHTEN WINKEL DES BILDES EIN

1. Wenn der obere Rand des Bildes links unten niedriger und höher ist, drehen Sie den vorderen rechten Fuß und den hinteren rechten Fuß mit dem Schraubenschlüssel im Uhrzeigersinn auf dieselbe Höhe.

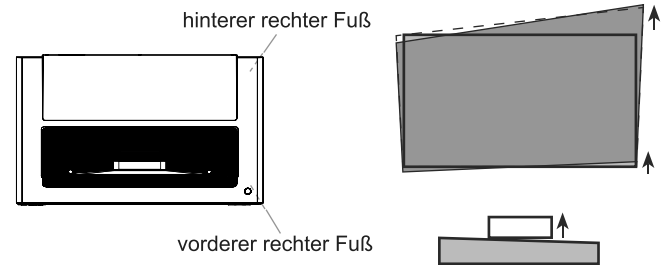

2. Drehen Sie nun das Laser Cinema gegen den Uhrzeigersinn, so dass der untere Bildbereich parallel zum Bildschirm ausgerichtet ist.

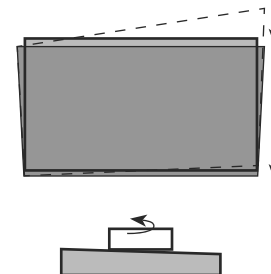

3. Wiederholen Sie die obigen Schritte, bis der obere Rand des Bildes parallel zum Bildschirm ist.

4. Falls sich die rechte obere Ecke nach der Justierung innerhalb des Bildschirms befindet, verwenden Sie den Schraubenschlüssel, um den vorderen rechten Fuß und den hinteren rechten Fuß gegen den Uhrzeigersinn auf die gleiche Höhe zu drehen, und drehen Sie das Laser Cinema im Uhrzeigersinn, um das Bild parallel zum Bildschirm auszurichten.

#### STELLEN SIE DEN OBEREN LINKEN WINKEL DES BILDES EIN

1. Wenn der obere Bildrand links höher und rechts niedriger ist, dann drehen Sie mit dem Schraubenschlüssel den vorderen linken Fuß und den hinteren linken Fuß des Laser Cinema im Uhrzeigersinn auf die gleiche Höhe.

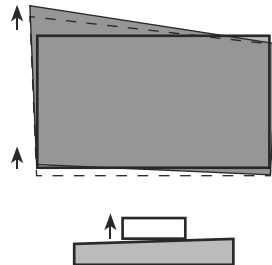
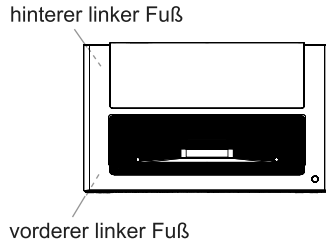

2. Drehen Sie nun das Laser Cinema im Uhrzeigersinn, so dass der untere Bildbereich parallel zum Bildschirm ausgerichtet ist.

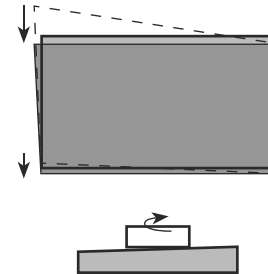

3. Wiederholen Sie die obigen Schritte, bis der obere Rand des Bildes parallel zum Bildschirm ist.
4. Falls sich die linke obere Ecke nach der Justierung innerhalb des Bildschirms befindet, verwenden Sie den Schraubenschlüssel, um den vorderen linken Fuß und den hinteren linken Fuß gegen den Uhrzeigersinn auf die gleiche Höhe zu drehen, und drehen Sie das Laser Cinema gegen den Uhrzeigersinn, um das Bild parallel zum Bildschirm auszurichten.

## FÜLLEN SIE DIE OBERSEITE DES BILDES ZUM BILDSCHIRM

Falls der obere Bildbereich breiter ist als der Bildschirm, drehen Sie mit dem Schraubenschlüssel den linken und rechten vorderen Fuß des Laser Cinema im Uhrzeigersinn.



Falls der obere Bildbereich schmaler ist als der Bildschirm, drehen Sie mit dem Schraubenschlüssel den linken und rechten hinteren Fuß des Laser Cinema im Uhrzeigersinn, bis der linke und rechte Bildbereich parallel zu den Rändern des Bildschirms ausgerichtet sind.

Bewegen Sie das Laser Cinema als nächstes weiter weg vom Bildschirm, um das Bild auf die Breite des Bildschirms anzupassen.

Falls sich die hinteren Füße bereits auf Maximalhöhe befinden, drehen Sie die linken und rechten vorderen Füße des Laser Cinema gegen den Uhrzeigersinn.

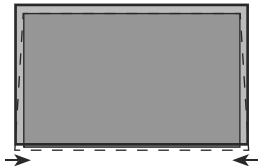

Drehen Sie die hinteren Füße im Uhrzeigersinn

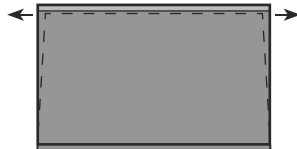

Drehen Sie die vorderen Füße gegen den Uhrzeigersinn

**Schauen Sie bei eingeschaltetem Gerät niemals direkt in die Linse Das Laserlicht kann Ihre Augen schädigen!**

## SCHRITT 4 Verwenden Sie Ihre Fernbedienung

### TASTEN AUF IHRER FERNBEDIENUNG

**HINWEIS:** Die Beschriftung der Schaltflächen dient als Referenz. Das tatsächliche Aussehen der Fernbedienung, die mit dem Laser Cinema geliefert wird, kann von dieser Abbildung abweichen.

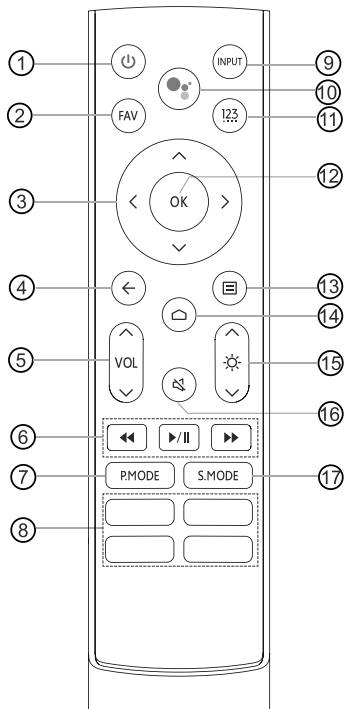

- ① Einschalten/Ausschalten
- ② Drücken Sie diese Taste, um Ihre benutzerdefinierte Eingangsquelle/ Anwendung aufzurufen  
Gedrückt halten, um die benutzerdefinierten Einstellungen aufzurufen
- ③ D-Pad (Navigationstasten nach oben/unten/ links/rechts)
- ④ Rückkehr zur vorherigen Position im Menü oder in der App
- ⑤ Lautstärke (auf/ab)
- ⑥ Funktionstasten zur Steuerung von Medieninhalten
- ⑦ Schnellzugriff auf den Bildmodus
- ⑧ Schnellzugriffstasten für Apps
- ⑨ Ändern der Laser Cinema-Eingangsquelle
- ⑩ Laser Cinema-Google Assistent
- ⑪ Eingabe von Zahlen und Sonderfunktionstasten
- ⑫ Bestätigungstaste
- ⑬ Drücken, um das Menü aufzurufen  
Drücken und halten Sie die Taste, um die Bluetooth-Fernbedienung zu koppeln
- ⑭ Anzeige des Startbildschirms
- ⑮ Helligkeit einstellen (hoch/runter)
- ⑯ Drücken, um den Ton stumm zu schalten oder die Lautstärke wieder zu reaktivieren  
Gedrückt halten zum Anzeigen des Zugänglichkeitsmenü
- ⑰ Schnellzugriff auf den Tonmodus

**HINWEIS:** Die mitgelieferte Fernbedienung kann aufgrund von Modellen, Ländern/Regionen abweichen. Überprüfen Sie die Informationen anhand der praktischen Fernbedienung in der Zubehörtasche.

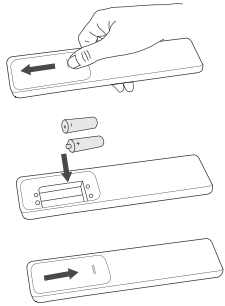

1. Drücken und schieben Sie die hintere Abdeckung, um das Batteriefach der Fernbedienung zu öffnen.
2. Legen Sie zwei AAA-Batterien ein. Stellen Sie sicher, dass die (+) und (-) Pole der Batterien mit den im Batteriefach angegebenen (+) und (-) Polen übereinstimmen.
3. Batteriefach wieder einrichten.

## WICHTIGE INFORMATIONEN ÜBER DIE FERNBEDIENUNG UND BATTERIEN

- Entsorgen Sie die Batterien an einem dafür vorgesehenen Entsorgungsbereich. Werfen Sie sie nicht ins Feuer.
- Entfernen Sie alte Batterien sofort, um zu verhindern, dass die Batterieflüssigkeit in das Batteriefach gelangt.
- Wenn Sie die Fernbedienung längere Zeit nicht benutzen, entfernen Sie die Batterien.
- Batteriechemikalien können einen Hautausschlag verursachen. Wenn die Batterien auslaufen, reinigen Sie das Batteriefach mit einem Tuch. Wenn Chemikalien auf Ihre Haut treffen, waschen Sie sie sofort ab.
- Mischen Sie keine alten und neuen Batterien.
- Verwenden Sie keine Alkali-, Standard- (Kohlenstoff-Zink) oder wiederaufladbaren (NiCd, NiMH usw.) Batterien.
- Verwenden Sie die Fernbedienung nicht, wenn sie warm oder heiß ist.
- Rufen Sie sofort unser Support-Center auf der Support-Website an.

## INFORMATIONEN ZUM FERNBEDIENUNGSBEREICH

- Die Fernbedienung kann bis zu einem Abstand von 8 Metern vor dem Laser Cinema funktionieren. (Diese Entfernung wird im ungekoppelten Zustand mit Infrarotmitteln genutzt.)
- Der Fernbedienungswinkel: W Fernbedienungssensor als Punkt in 6 Metern Entfernung verwendet wird, liegt der gesteuerte horizontale Winkel innerhalb von  $\pm 30^\circ$  und der vertikale Winkel innerhalb von  $\pm 15^\circ$ . (Dieser Winkel wird mit Infrarotmitteln verwendet, wenn er nicht gepaart ist.)

## PAAREN DER FERNBEDIENUNG (NUR FÜR BLUETOOTH FERNBEDIENUNG)

1. Koppeln Sie die Fernbedienung mit dem Laser Cinema, nachdem Sie es eingeschaltet haben. Halten Sie die Fernbedienung nicht weiter als 3 Meter vom Laser Cinema entfernt. Halten Sie die Taste [ ] mindestens 3 Sekunden lang gedrückt, um die Kopplung zu starten.
2. Wenn die Fernbedienung gekoppelt ist, wird eine Bestätigung auf dem Bildschirm angezeigt. Wenn dies nicht erfolgreich ist, wird die Meldung „nicht erfolgreich“ angezeigt. Wiederholen Sie Schritt 1.

## HINWEIS:

- Wenn bei der Fernbedienung ein unbekannter Fehler aufgetreten ist, kann dies durch eine Störungen verursacht werden. Versuchen Sie, die Fehlerursache zu beseitigen und erneut zu koppeln.
- Wenn bei normaler Batterie ein unbekannter Fehler in der Fernbedienung aufgetreten ist, können Sie die Batterien entfernen und eine beliebige Taste 1 bis 2 Sekunden lang drücken. Die Fernbedienung kann dann normal funktionieren.
- Die Fernbedienung kann nicht mit dem Laser Cinema gekoppelt werden, wenn sich das Laser Cinema im Standby-Modus befindet.

## SCHRITT 5 Gehen Sie durch das Menü Anzeigeeinstellungen

### PROJEKTIONSMODUS

Wählen Sie den Projektionsmodus, wenn Sie das Bild von oben nach unten und/oder von links nach rechts drehen müssen.

### AUTO GEOMETRISCHE KORREKTUR

Bevor Sie die automatische Geometriekorrektur verwenden, stellen Sie sicher, dass das Laser Cinema und Ihr mobiles Gerät mit demselben Wi-Fi-Netzwerk verbunden sind.

1. Passen Sie die Position des Laser Cinema mithilfe der Nivellierfüße wunschgemäß an und vergewissern Sie sich, dass sich der Rahmen des Bildschirms innerhalb des rechteckigen Rahmens befindet.



2. Klicken Sie auf Weiter, um fortzufahren.
3. Scannen Sie den QR-Code mit Ihrem Mobilgerät, um die automatische Geometriekorrektur zu starten. Beim Laden der App zeigt das Laser Cinema ein Führungsgitter an.
4. Klicken Sie auf Ihrem Mobilgerät auf „+“, um ein Bild des gesamten Bildschirms und des Bildes aufzunehmen. Bewegen Sie sich für beste Ergebnisse etwa 10 Fuß



Ausrichtungsraster

vom Bildschirm entfernt und verwenden Sie den Querformatmodus.

5. Klicken Sie auf Ihrem Mobilgerät auf „Hochladen“, um die automatische geometrische Korrektur abzuschließen.

### HINWEIS:

- Stellen Sie sicher, dass Sie vor dem Bildschirm stehen, um das Foto zu machen, und nicht mehr als 25° von der Mitte des Bildschirms abweichen.
- Vergewissern Sie sich, dass der gesamte Laser Cinema-Bildschirm auf dem Foto vollständig sichtbar ist, einschließlich des Display-Rahmens.
- Vergewissern Sie sich, dass alle 16 Punkte des Rasters auf der Leinwand bei der Aufnahme des Fotos scharf sind.
- Vergewissern Sie sich, dass das Bild der Laser Cinema-Leinwand mindestens 60% der gesamten Fotogröße einnimmt, um eine korrekte geometrische Korrektur zu gewährleisten.

### MANUELLE GEOMETRISCHE KORREKTUR

Wählen Sie Punkte aus und bewegen Sie sich, um das projizierte Bild zum Bildschirm hinzuzufügen.

### HINWEIS:

Die manuelle geometrische Korrektur ist nur in einigen Modellen/Ländern/Regionen anwendbar.

1. Drücken Sie die Tasten  $\wedge / \vee / < / >$  auf Ihrer Fernbedienung, um den Fokus zu verschieben, und drücken Sie die Taste OK, um einen einzustellenden Punkt auszuwählen.
2. Drücken Sie lange die Tasten  $\wedge / \vee / < / >$ : Passen Sie das projizierte Bild schnell an;  
Kurzes Drücken der Tasten  $\wedge / \vee / < / >$ : Feineinstellung des projizierten Bildes.
3. Drücken Sie die Taste  $\leftarrow$ , um Ihre Anpassung zu speichern, und Sie können andere Punkte auswählen, um das Bild anzupassen.

Wenn Sie die Bildposition auf die Werkseinstellungen zurücksetzen möchten, wählen Sie die Schaltfläche Zurücksetzen auf dem Bildschirm.

#### AUGENSCHUTZ

Lassen Sie zum Schutz Ihrer Augen die Augenschutzeinstellung eingeschaltet und schauen Sie nicht in die Linse. Falls Sie dem Laser Cinema zu nahe kommen, wird die Lichtausgabe nach einem Countdown von 5 Sekunden vorübergehend deaktiviert.

#### FOKUSANPASSUNG

Sie können die Fokusparameter durch Drücken der Auf- und Ab-Tasten auf der Fernbedienung anpassen. Der Fokuseffekt wird in Echtzeit entsprechend der angezeigten Hintergrundbildkarte angepasst.

## Wartung

- Berühren Sie dieses Gerät nicht, während es aktiv oder nur ausgeschaltet ist, da es heiß sein kann.
- Wischen Sie dieses Gerät nicht mit Öl ab, da dies das Äußere angreifen oder den Lack beschädigen kann. Längerer Kontakt mit Gummi- oder Ethylenprodukten kann dieses Gerät verschmutzen.
- Falls das Laser Cinema außen verschmutzt ist, schalten Sie das Laser Cinema aus und wischen Sie es mit einem angefeuchteten weichen Tuch ab.
- Berühren Sie das Objektiv nicht mit Ihren Händen.
- Berühren oder wischen Sie das Objektiv nicht mit einem normalen Reinigungstuch ab. Verwenden Sie ein Staubbläser, um Staub von der Linse zu entfernen. Fett, Schmutz und Fingerabdrücke sollten vom Fachmann sorgfältig mit einem optischen Reinigungstuch, Linsenpapier oder professionellen Reinigungslösungen gereinigt werden, um eine Zerstörung des optischen Films und eine Beeinträchtigung der Bildqualität zu vermeiden.
- Drücken Sie den Netzschalter auf der Fernbedienung, um das Gerät auszuschalten. Schalten Sie das Gerät nicht sofort aus, wenn das Gerät in Betrieb ist.

## Schnelle Tipps zur Fehlerbehebung

Falls Sie ein Problem mit Ihrem Laser Cinema haben, schalten Sie es aus und wieder ein. Sollte das Problem auf diese Weise nicht behoben werden, beachten Sie die folgenden Tipps.

Wenn ich meinen Laser Cinema einschalte, gibt es eine Verzögerung von einigen Sekunden, bevor das Bild erscheint. Ist das normal?

Ja, das ist normal. Das Laser Cinema wird initialisiert und sucht nach früheren Einstellungsinformationen.

Kein Ton oder Bild

1. Stellen Sie sicher, dass das Stromkabel an eine Steckdose angeschlossen ist.
2. Drücken Sie den Netzschalter auf der Fernbedienung (⏻) auf der Fernbedienung, um das Gerät im Standby-Modus zu aktivieren.
3. Prüfen Sie, ob die LED-Leuchte leuchtet oder nicht. Ist dies der Fall, wird das Laser Cinema mit Strom versorgt.

Ich habe eine externe Quelle an mein Laser Cinema angeschlossen und erhalte kein Bild und/oder keinen Ton.

1. Überprüfen Sie den korrekten Ausgangsanschluss an der externen Quelle und den korrekten Eingangsanschluss am Laser Cinema.
2. Stellen Sie sicher, dass Sie die richtige Auswahl für den Eingangsmodus für das eingehende Signal getroffen haben.



Das Bild ist normal, aber es ist kein Ton zu hören

1. Überprüfen Sie die Lautstärkeeinstellungen.
2. Überprüfen Sie, ob der Modus „Stumm“ auf Ein eingestellt ist.

Ton, aber kein Bild oder Schwarzweißbild

1. Wenn das Bild schwarz-weiß ist, ziehen Sie den Netzstecker des Laser Cinema aus der Steckdose und stecken ihn nach 60 Sekunden wieder ein.
2. Überprüfen Sie, ob die Farbe auf 50 oder höher eingestellt ist.

Der Ton und/oder das Bild sind verzerrt oder erscheinen wellig

1. Ein elektrisches Gerät kann das Laser Cinema beeinträchtigen. Schalten Sie alle in der Nähe befindlichen Geräte aus und stellen Sie sie weiter vom Laser Cinema entfernt wieder auf.
2. Stecken Sie den Netzstecker des Laser Cinema in eine andere Steckdose.

Das Kunststoffgehäuse macht ein „Klick“ -Geräusch

Das „Klick“-Geräusch kann auftreten, wenn sich die Temperatur des Laser Cinema ändert. Diese Veränderung führt dazu, dass sich das Gehäuse des Laser Cinema ausdehnt oder zusammenzieht, wodurch der Klang entsteht. Das ist normal und das Laser Cinema funktioniert einwandfrei.

Die Fernbedienung funktioniert nicht

1. Vergewissern Sie sich, dass das Laser Cinema noch mit Strom versorgt wird und betriebsbereit ist.
2. Ersetzen Sie die Batterien in der Fernbedienung.
3. Stellen Sie sicher, dass die Batterien richtig eingelegt sind.

## Produktspezifikationen

<b>Modellname</b>		90" ~ 130" Laser Cinema
<b>Abmessung (B × H × T)</b>		20.5 × 6.3 × 12.8 Zoll (520 × 160 × 324 mm)
<b>Gewicht</b>		(20.3 lbs) 9.2 kg
<b>Aktive Bildschirmgröße (Diagonale)</b>		90 ~ 130 Zoll
<b>Bildschirmauflösung</b>		3840 × 2160
<b>Audibleistung</b>		2 × 15 W
<b>Energieverbrauch</b>		185 W
<b>Stromversorgung</b>		120-240V ~ 50/60Hz
<b>Technische Daten des WLAN-Moduls</b>	<b>Modell</b>	MW510-1
	<b>Frequenzbereich</b>	2.4G WiFi (20 MHz): 2412 - 2472 MHz 2.4G WiFi (40 MHz): 2422 - 2462 MHz 5G WiFi (20 MHz): 5180 - 5320 MHz, 5500 - 5700 MHz 5G WiFi (40 MHz): 5190 - 5310 MHz, 5510 - 5670 MHz 5G WiFi (80 MHz): 5210 - 5290 MHz, 5530 - 5610 MHz 5.8G Nicht-spezifischer SRD: 5745 - 5825 MHz
	<b>Ausgangsleistung (Max.)</b>	2.4G WiFi: 19.20 dBm EIRP 5G WiFi (5150-5350 MHz): 18.50 dBm EIRP 5G WiFi (5470-5725 MHz): 18.70 dBm EIRP 5.8G Nicht-spezifische SRD: 12.66 dBm EIRP

<b>Bluetooth-Modulspezifikationen</b>	<b>Modell</b>	MW510-1
	<b>Frequenzbereich</b>	2402~2480MHz
	<b>Ausgangsleistung (Max.)</b>	11.10 dBm EIRP
<b>Spezifikationen für die Fernbedienung</b>	<b>Modell</b>	ERF3AA90H
	<b>Frequenzbereich</b>	2.402~2.480GHz
	<b>Ausgangsleistung (Max.)</b>	2.402~2.480GHz 3dBm
<b>Umgebungsbedingungen</b>	Temperatur: 41°F - 104°F (5°C - 40°C) Luftfeuchtigkeit: 20% - 80% RH Atmosphärischer Druck: 86 kPa - 106 kPa	
<b>HDMI-Eingang</b>	RGB / 60 Hz (640×480, 800×600, 1024×768) YUV / 60 Hz (480i, 480p, 720p, 1080i, 1080p) YUV / 50Hz (576i, 720p, 1080i, 1080p) 3840×2160 / 24Hz, 3840×2160 / 25Hz, 3840×2160 / 30Hz 3840×2160 / 50Hz, 3840×2160 / 60Hz 3840×2160 / 120Hz, 2560×1440 / 120Hz, 1920×1080 / 120Hz	
<b>Netzwerk-Standby-Energieverbrauch</b>	≤ 2.0 W	
<b>Leistungsaufnahme bei Standby-Modus</b>	≤ 0.5 W	
<b>WIFI</b>	IEEE802.11 a/b/g/n/ac	
<b>Bluetooth</b>	BT5.0	

Haftungsausschluss: Alle Produkte, Produktspezifikationen und Daten können ohne vorherige Ankündigung geändert werden, um die Zuverlässigkeit, Funktion, das Design oder Ähnliches zu verbessern.

## Recycling / Lizenzen

### WEEE (Elektro- und Elektronik-Altgeräte)

#### Europäische Richtlinie 2012/19/EU

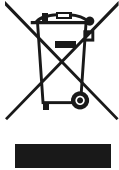

Dieses Symbol auf dem Produkt oder auf der Verpackung weist darauf hin, dass dieses Produkt nicht mit dem Hausmüll entsorgt werden darf. Stattdessen liegt es in Ihrer Verantwortung, Ihre Abfallgeräte zu entsorgen, indem Sie sie an eine dafür vorgesehene Sammelstelle für das Recycling von elektrischen und elektronischen Abfallgeräten zurückgeben. Die getrennte Sammlung und das Recycling Ihrer Abfallgeräte zum Zeitpunkt der Entsorgung tragen dazu bei, die natürlichen Ressourcen zu schonen und sicherzustellen, dass sie auf eine Weise recycelt werden, die die menschliche Gesundheit und die Umwelt schützt. Weitere Informationen darüber, wo Sie Ihre Abfallausrüstung zum Recycling zurückgeben können, erhalten Sie von Ihrem Stadtbüro, Ihrem kommunalen Entsorgungsservice für Haushaltsabfälle oder dem Geschäft, in dem Sie das Produkt gekauft haben.



Points de collecte sur [www.quefairedemesdechets.fr](http://www.quefairedemesdechets.fr)  
Privilégiez la réparation ou le don de votre appareil !

### Batterien



Gemäß der Batterierichtlinie dürfen gebrauchte Batterien nicht mit dem Hausmüll entsorgt werden. Entsorgen Sie Ihre Batterien in speziellen Sammelbehältern in Geschäften.

### ROHS (Beschränkung Gefährlicher Stoffe)

#### Europäische Richtlinie 2011/65/EU



Diese Europäische richtlinie beschränkt die Verwendung gefährlicher und schädlicher Stoffe, die schwer zu recyceln sind.

Dies erleichtert das Recycling der Elektro- und Elektronikgeräte und trägt zum Schutz der Umwelt bei. Substanzen in diesem Produkt entsprechen der RoHS-Richtlinie.



Die Begriffe HDMI und HDMI High-Definition Multimedia Interface sowie das HDMI-Logo sind Marken oder eingetragene Marken von HDMI Licensing Administrator, Inc. in den Vereinigten Staaten und anderen Ländern.



Dolby, Dolby Atmos und das Doppel-D-Symbol sind eingetragene Marken von Dolby Laboratories Licensing Corporation. Hergestellt unter Lizenz von Dolby Laboratories. Vertrauliche unveröffentlichte Arbeiten. Copyright © 2012-2021 Dolby Laboratories. Alle Rechte vorbehalten.



Für DTS-Patente, siehe <http://patents.dts.com>. Hergestellt unter Lizenz von DTS Licensing Limited. DTS, DTS-HD Master Audio, DTS-HD, Virtual:X und das DTS-HD-Logo sind eingetragene Marken oder Marken von DTS, Inc. in den Vereinigten Staaten und anderen Ländern. © 2021 DTS, Inc. ALLE RECHTE VORBEHALTEN

## VEREINFACHTE EU-KONFORMITÄTSERKLÄRUNG

Hiermit erklärt Hisense Visual Technology Co., Ltd. dass der Funkgerätetyp [PX1 / PX1-PRO / PX1G / PX1G-PRO / PX1CH / PX1CH-PRO / PX1GCH / PX1GCH-PRO / ERF3AA90H] der Richtlinie 2014/53/EU entspricht. Der vollständige Text der EU-Konformitätserklärung ist unter folgender Internetadresse abrufbar: <https://global.hisense.com/support/certificate-download/>.

Für Großbritannien:

## VEREINFACHTE BRITISCHE KONFORMITÄTSERKLÄRUNG

Hiermit erklärt Hisense Visual Technology Co., Ltd. dass das Funkgerät des Typs [PX1TUK / PX1TUK-PRO / PX1GTUK / PX1GTUK-PRO / ERF3AA90H] den Vorschriften für Funkanlagen 2017 entspricht. Der vollständige Text der UK-Konformitätserklärung ist unter folgender Internetadresse abrufbar: <https://global.hisense.com/support/certificate-download/>.

THIS PRODUCT IS LICENSED UNDER THE AVC PATENT PORTFOLIO LICENSE FOR THE PERSONAL USE OF A CONSUMER OR OTHER USES IN WHICH IT DOES NOT RECEIVE REMUNERATION TO (i) ENCODE VIDEO IN COMPLIANCE WITH THE AVC STANDARD ("AVC VIDEO") AND/OR (ii) DECODE AVC VIDEO THAT WAS ENCODED BY A CONSUMER ENGAGED IN A PERSONAL ACTIVITY AND/OR WAS OBTAINED FROM A VIDEO PROVIDER LICENSED TO PROVIDE AVC VIDEO. NO LICENSE IS GRANTED OR SHALL BE IMPLIED FOR ANY OTHER USE. ADDITIONAL INFORMATION MAY BE OBTAINED FROM MPEG LA, L.L.C. SEE [HTTP://WWW.MPEGLA.COM](http://www.mpegla.com)