

# PX704HDE

Projektor

Benutzerhandbuch

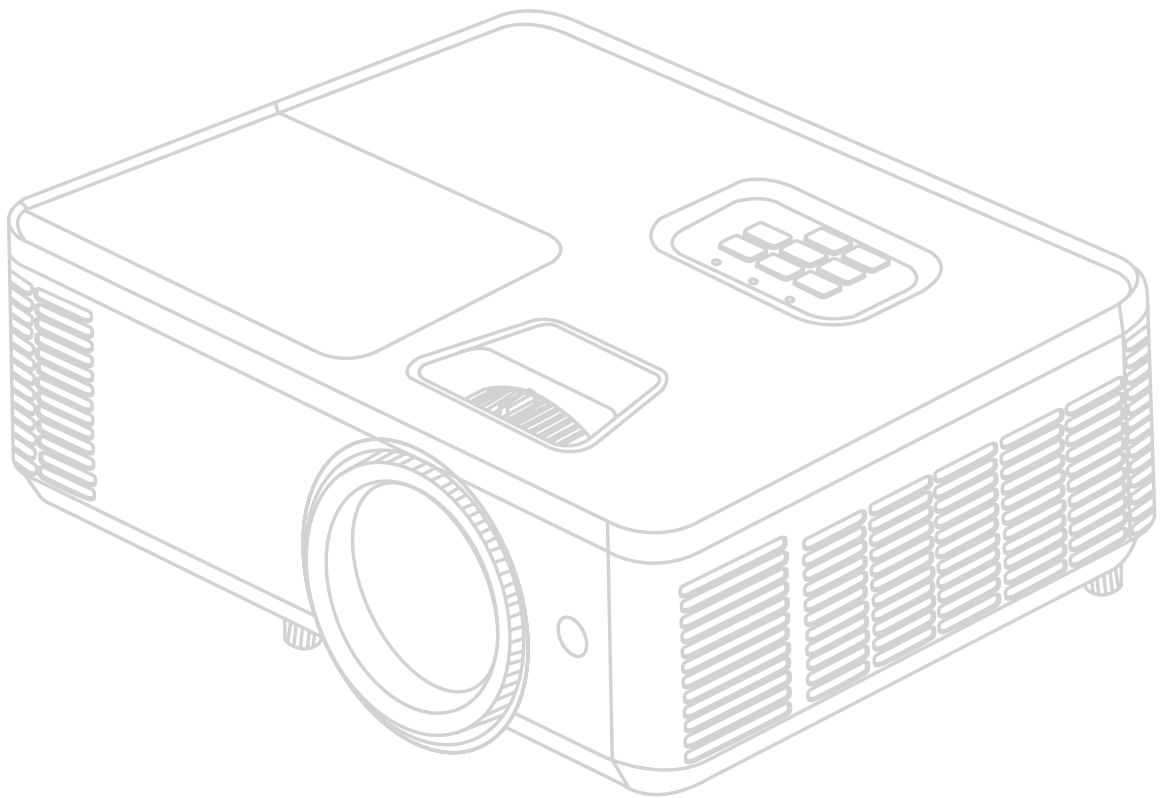

Modellnr. VS19746  
Modellname: PX704HDE

## **Vielen Dank für Ihre Wahl von ViewSonic®**

Als weltweit führender Anbieter von visuellen Lösungen ist ViewSonic® bestrebt, die Erwartungen der Welt an technologische Entwicklung, Innovation und Einfachheit zu übertreffen. Wir bei ViewSonic® glauben, dass unsere Produkte das Potenzial haben, einen positiven Einfluss auf die Welt zu entfalten, und wir sind zuversichtlich, dass das von Ihnen gewählte ViewSonic® Produkt Sie gut unterstützen wird.

Nochmals vielen Dank, dass Sie sich für ViewSonic® entschieden haben!

# Sicherheitshinweise - Allgemeines

Bitte lesen Sie die folgenden **Sicherheitshinweise**, bevor Sie den Projektor in Betrieb nehmen.

- Bewahren Sie diese Bedienungsanleitung zum späteren Nachschlagen an einem sicheren Ort auf.
- Lesen Sie alle Warnhinweise und befolgen Sie alle Anweisungen.
- Halten Sie einen Abstand von mindestens 20“ (50 cm) um den Projektor herum ein, um eine ausreichende Belüftung zu gewährleisten.
- Stellen Sie den Projektor an einem gut belüfteten Ort auf. Stellen Sie nichts auf den Projektor, was die Wärmeabfuhr verhindert.
- Stellen Sie den Projektor nicht auf eine unebene oder instabile Oberfläche. Der Projektor kann umkippen und Verletzungen oder Fehlfunktionen des Projektors verursachen.
- Verwenden Sie den Projektor nicht, wenn er in einem Winkel von mehr als 10° Grad nach links oder rechts geneigt ist, oder in einem Winkel von mehr als 15° Grad nach vorne oder hinten.
- Sehen Sie während des Betriebs nicht direkt in die Projektorlinse. Durch das helle Licht können Ihre Augen geschädigt werden.
- Öffnen Sie immer die Blende der Linse oder entfernen Sie die Schutzkappe von der Linse, wenn die Projektorlampe eingeschaltet ist.
- Sorgen Sie dafür, dass die Projektionslinse bei Betrieb frei ist, da andernfalls Beschädigungen durch Wärme entstehen können oder Brandgefahr besteht.
- Die Lampe wird während des Betriebs extrem heiß. Lassen Sie bei einem Lampenwechsel zunächst den Projektor ca. 45 Minuten lang abkühlen, bevor Sie das Lampenelement entfernen.
- Verwenden Sie keine Lampen, welche die Nennlebensdauer überschritten haben. Übermäßige Nutzung der Lampen über die angegebene Lebensdauer hinaus kann in seltenen Fällen zum Zerschlagen führen.
- Wechseln Sie erst dann das Lampenmodul oder andere elektronische Komponenten aus, wenn der Projektor vom Netz getrennt ist.
- Versuchen Sie nicht, den Projektor auseinanderzubauen. Im Inneren des Gerätes stehen Teile unter Spannung. Der Kontakt mit diesen Teilen kann zu lebensgefährlichen Verletzungen führen.
- Wenn Sie den Projektor bewegen, achten Sie darauf, dass Sie den Projektor nicht fallen lassen oder stoßen.
- Stellen Sie keine schweren Gegenstände auf den Projektor oder die Anschlusskabel.
- Stellen Sie das Gerät nicht senkrecht auf eine Seite. Andernfalls kann der Projektor umkippen, Verletzungen verursachen oder zu Fehlfunktionen des Projektors führen.
- Setzen Sie den Projektor keiner direkten Sonneneinstrahlung oder anderen dauerhaften Wärmequellen aus. Installieren Sie den Projektor nicht in der Nähe von Wärmequellen wie Heizkörpern, Heizrippen, Öfen oder anderen Geräten (einschließlich Verstärkern), bei denen die Temperatur des Projektors auf ein gefährliches Niveau steigen kann.

- Stellen Sie keine Flüssigkeiten auf den Projektor oder in seine Nähe. Wenn Flüssigkeiten in das Projektorinnere eindringen, kann dies zu Fehlfunktionen des Projektors führen. Wenn Flüssigkeit in den Projektor eingedrungen ist, trennen Sie das Netzkabel ab, und setzen Sie sich mit dem lokalen Kundendienst in Verbindung, um den Projektor reparieren zu lassen.
- Während das Gerät in Betrieb ist, treten möglicherweise aus dem Belüftungsgitter heiße Luft oder auffallende Gerüche aus. Das ist normal und weist nicht auf einen Defekt des Gerätes hin.
- Versuchen Sie nicht, die Sicherheitsvorkehrungen des polarisierten oder geerdeten Steckers zu umgehen. Ein polarisierter Stecker besitzt zwei Kontakte, wobei einer breiter als der andere ist. Ein geerdeter Stecker besitzt zwei Kontakte und einen dritten Erdungsstecker. Der breite und dritte Stift sind zu Ihrer Sicherheit vorgesehen. Wenn der Stecker nicht in Ihre Steckdose passt, besorgen Sie sich einen Adapter und versuchen Sie nicht, den Stecker in die Steckdose zu drücken.
- Beim Anschluss an eine Steckdose darf der Erdungsstift NICHT entfernt werden. Bitte stellen Sie sicher, dass die Erdungsstifte NIEMALS entfernt werden.
- Schützen Sie das Netzkabel vor Tritten oder Einklemmen, insbesondere am Stecker und an der Stelle, an der es aus dem Projektor austritt.
- In manchen Ländern ist die Netzspannung NICHT stabil. Dieser Projektor kann innerhalb eines Spannungsbereichs von 100 bis 240 Volt Wechselstrom betrieben werden. Er kann jedoch bei Stromausfällen oder Spannungsschwankungen von  $\pm 10$  Volt ausfallen. In Bereichen, in denen die Spannung schwanken oder unterbrochen werden kann, wird empfohlen, den Projektor über einen Netzstabilisator, Überspannungsschutz oder eine unterbrechungsfreie Stromversorgung (USV) anzuschließen.
- Wenn Rauch, ein ungewöhnliches Geräusch oder ein seltsamer Geruch vorhanden ist, schalten Sie den Projektor sofort aus und rufen Sie Ihren Händler oder ViewSonic® an. Es ist gefährlich, den Projektor weiter zu benutzen.
- Verwenden Sie nur vom Hersteller spezifizierte Aufsätze/Zubehörteile.
- Ziehen Sie den Netzstecker aus der Steckdose, wenn der Projektor über einen längeren Zeitraum nicht benutzt wird.
- Wenden Sie sich bei allen Wartungsarbeiten an Fachpersonal.



**ACHTUNG:** Möglicherweise gefährliche optische Strahlung könnte von diesem Produkt emittiert werden. Wie bei jeder hellen Lichtquelle nicht in den Strahl blicken, RG2 IEC 62471-5:2015.

# Sicherheitshinweise - Deckenmontage

Bitte lesen Sie die folgenden **Sicherheitshinweise**, bevor Sie den Projektor in Betrieb nehmen.

Wenn Sie den Projektor an der Decke befestigen möchten, sollten Sie unbedingt einen gut passenden Deckenmontagesatz verwenden und sicherstellen, dass dieser fachgerecht und sicher installiert wurde.

Falls Sie für den Projektor einen ungeeigneten Deckenmontagesatz verwenden, besteht die Gefahr, dass der Projektor aufgrund einer unsachgemäßen Befestigung mit falschen/zu kurzen Schrauben von der Decke fällt.

# Inhaltsverzeichnis

<b>Sicherheitshinweise - Allgemeines</b> .....	<b>3</b>
<b>Sicherheitshinweise - Deckenmontage</b> .....	<b>5</b>
<b>Einleitung</b> .....	<b>9</b>
Lieferumfang .....	9
Übersicht .....	10
Projektor .....	10
Bedienfeld .....	11
Anzeigeleuchten.....	12
I/O-Anschlüsse .....	13
Fernbedienung.....	14
<b>Grundeinstellungen</b> .....	<b>18</b>
Eine Position wählen – Projektionsausrichtung .....	18
Projektionsgrößen .....	19
Projektor montieren.....	21
Sicherheitsleiste verwenden .....	21
<b>Verbindungen herstellen</b> .....	<b>22</b>
An Stromversorgung anschließen.....	22
Externe Geräte anschließen .....	23
HDMI-Verbindung .....	23
Audioverbindung.....	24
USB-Type-A-Verbindung .....	25
RS-232-Verbindung .....	26
<b>Projektor verwenden</b> .....	<b>27</b>
Projektor starten .....	27
Eingangsquelle wählen .....	28
Menü Help (Hilfe).....	29
Projiziertes Bild anpassen.....	32
Höhe und Projektionswinkel des Projektors anpassen .....	32
Fokus, Trapezverzerrung und Zoom anpassen.....	33
Projektor abschalten .....	34

<b>Projektor bedienen .....</b>	<b>35</b>
OSD-Menü .....	35
Menünavigation .....	36
Bildschirmmenübaum .....	37
Menübedienung .....	43
Menü Image (Bild).....	43
Display Menu (Anzeige-Menü).....	45
Setup Menu (Einstellungen-Menü) .....	48
Menü Options (Optionen) .....	50
<b>Anhang.....</b>	<b>53</b>
Technische Daten .....	53
Projektorm Maße.....	54
Timing-Tabelle .....	55
HDMI 3D.....	56
Problemlösung.....	57
LED-Anzeigen.....	59
Wartung.....	60
Allgemeine Vorsichtsmaßnahmen .....	60
Objektiv reinigen .....	60
Gehäuse reinigen .....	60
Projektor lagern .....	60
<b>Vorschriften und Serviceinformationen .....</b>	<b>61</b>
Compliance Informationen.....	61
FCC Compliance Erklärung .....	61
Industry Canada Erklärung .....	61
CE-Konformität für europäische Länder.....	61
Erklärung zur RoHS2-Konformität .....	62
Indische Beschränkung der Verwendung gefährlicher Stoffe .....	63
Produktentsorgung am Ende der Produktlebensdauer .....	63
Informationen zum Urheberrecht .....	64
Kundendienst .....	65
Eingeschränkte Garantie .....	66

# Einleitung

## Lieferumfang

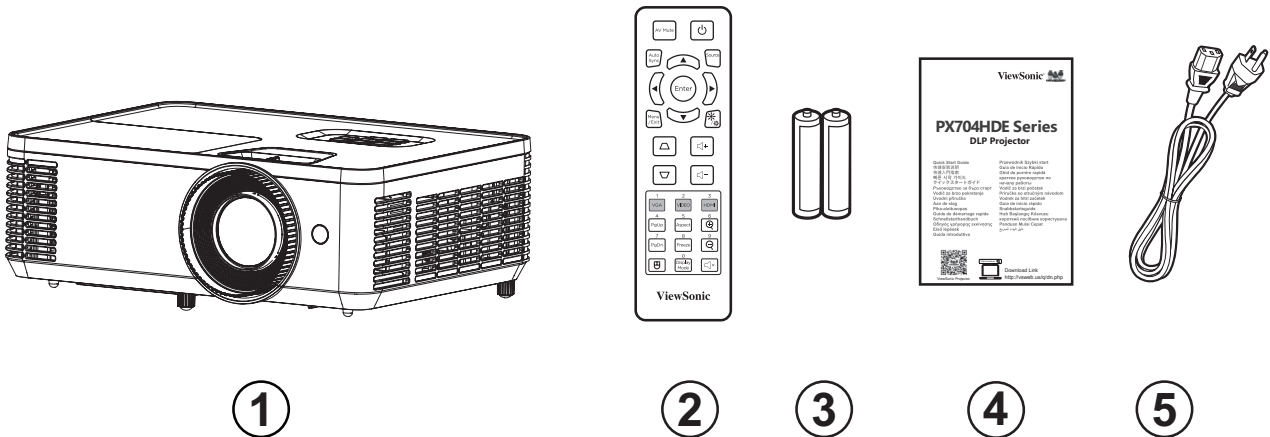

Nummer	Beschreibung
1	Projektor
2	Fernbedienung
3	Batterien
4	Schnellstartanleitung
5	Netzkabel

**HINWEIS:** Mitgelieferte Netzkabel und Fernbedienung können je nach Land variieren. Bitte wenden Sie sich für weitere Informationen an Ihren örtlichen Händler.



# Übersicht

## Projektor

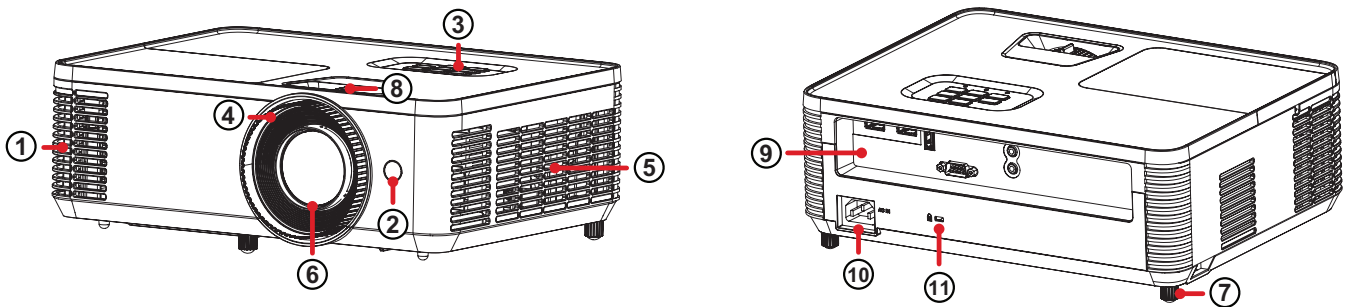





Nummer	Beschreibung
1	Belüftungsöffnungen (Abluft)
2	IR-Empfänger
3	Bedienfeld
4	Fokusring
5	Belüftungsöffnungen (Zuluft)
6	Projektionsobjektiv
7	Einstellfuß
8	Zoomring
9	I/O-Anschlüsse
10	Netzanschluss
11	Sicherheitsvorrichtung

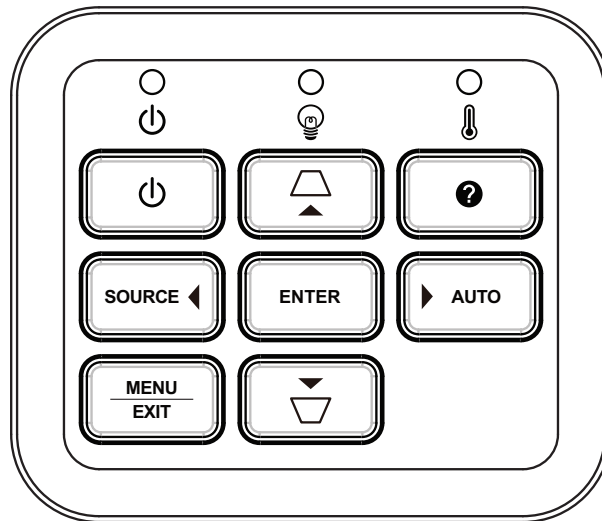

**HINWEIS:** Blockieren Sie die Zu- und Abluftöffnungen des Projektors nicht.

## Bedienfeld



Taste		Beschreibung
	<b>Ein/Aus</b>	Schaltet den Projektor in den Bereitschaftsmodus und wieder ein.
	<b>Trapezkorrektur</b>	Korrigiert manuell Bildverzerrungen durch angewinkelte Projektion, wenn das OSD-Menü aktiviert ist.
	<b>Navigation</b>	Wählt die gewünschten Menüelemente und nimmt Anpassungen vor, wenn das OSD-Menü aktiviert ist.
	<b>Menü/Verlassen</b>	<ul style="list-style-type: none"> <li>• Aktiviert das OSD-Menü.</li> <li>• Kehrt zur vorherigen Ebene im OSD-Menü zurück.</li> <li>• Beendet und speichert Menüeinstellungen.</li> </ul>
<b>SOURCE</b>	<b>Quelle</b>	Schaltet zur nächsten Eingangsquelle um.
	<b>Hilfe</b>	Zeigt das Menü Help (Hilfe) an.
<b>ENTER</b>	<b>Enter</b>	Bestätigt die Auswahl, wenn das OSD-Menü aktiviert ist.
<b>AUTO</b>	<b>Auto</b>	Synchronisiert den Projektor automatisch mit der Eingangsquelle.

## Anzeigeleuchten

Anzeigeleuchte	Beschreibung
	Betriebsanzeige
	Lichtquellen-Anzeigeleuchte
	Temperatur-Anzeigeleuchte



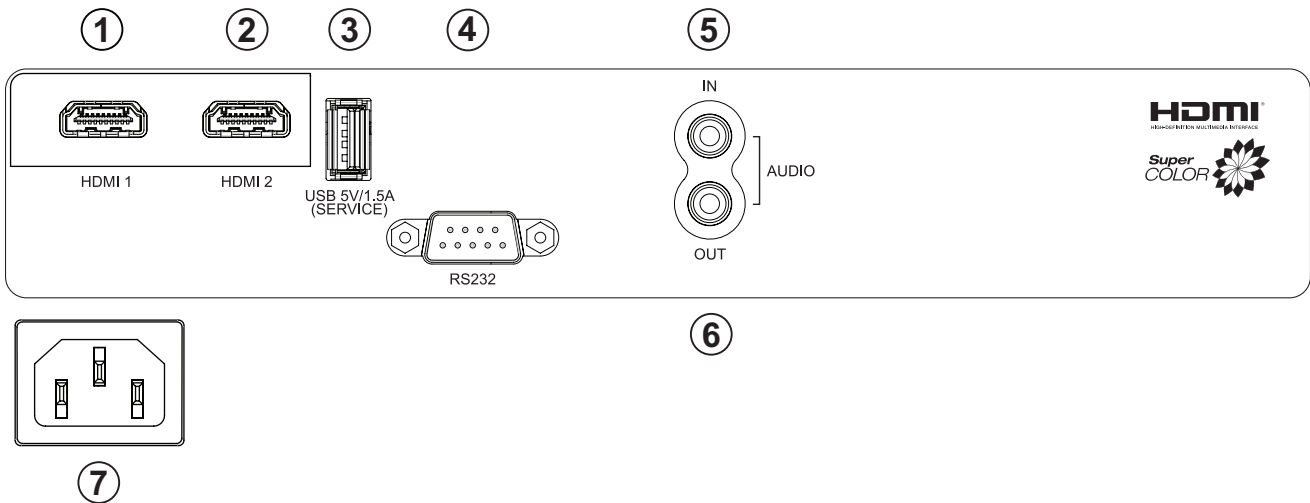



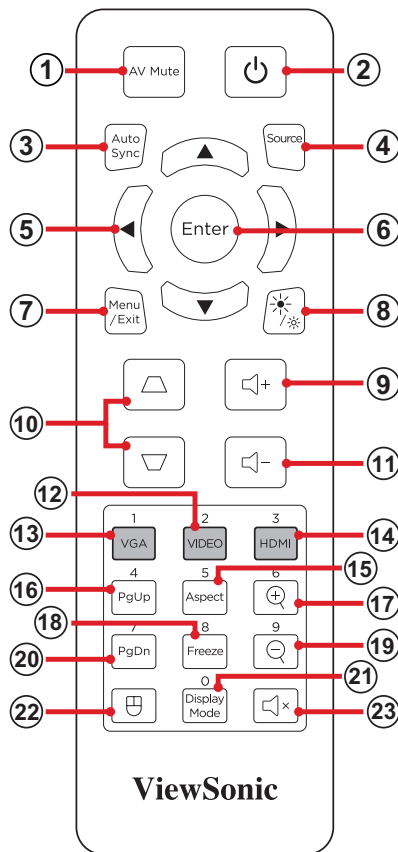

# I/O-Anschlüsse

















Port		Beschreibung
1	HDMI 1	HDMI-Anschluss.
2	HDMI 2	HDMI-Anschluss.
3	USB (Ausgang 5 V/1,5 A) (Service)	USB-Type-A-Anschluss für Stromversorgung und Wartung.
4	RS-232	RS-232-Steueranschluss.
5	Audioeingang	Audiosignaleingang.
6	Audioausgang	Audiosignalausgang.
7	Netzanschluss	Netzeingang.

# Fernbedienung



Taste		Beschreibung	
1	<b>AV-Stummschaltung</b>		De-/aktiviert Bildanzeige und Stummschaltung.
2	<b>Ein/Aus</b>		Schaltet den Projektor ein oder aus.
3	<b>Autosync</b>		Synchronisiert den Projektor automatisch mit der Eingangsquelle.
4	<b>Quelle</b>		Schaltet zur nächsten Eingangsquelle um.
5	<b>Navigationstasten</b>		Navigiert und wählt die gewünschten Menüelemente und nimmt Anpassungen vor, wenn das OSD-Menü aktiviert ist.
6	<b>Enter</b>		Bestätigt die Auswahl, wenn das OSD-Menü aktiviert ist.
7	<b>Menü/Verlassen</b>		<ul style="list-style-type: none"> <li>• Blendet das OSD-Menü ein oder aus.</li> <li>• Kehrt zum vorherigen OSD-Menü zurück.</li> <li>• Beendet und speichert Menüeinstellungen.</li> </ul>
8	<b>Helligkeit</b>		Zeigt den Helligkeitsauswahlbalken.
9	<b>Lautstärke erhöhen</b>		Erhöht die Lautstärke.

Taste		Beschreibung
10	Trapezkorrektur 	Zur manuellen Korrektur von Bildverzerrungen.
11	Lautstärke verringern 	Vermindert die Lautstärke.
12	Video 	<i>Nicht unterstützte Taste</i>
13	VGA 	<i>Nicht unterstützte Taste</i>
14	HDMI 	Wählt die Eingangsquelle <b>HDMI 1</b> oder <b>HDMI 2</b> .
15	Bildformat 	Zeigt den Formatauswahlbalken.
16	Seite nach oben 	Bedient die entsprechende Software (am angeschlossenen PC), sofern diese Software auf Seite-nach-oben-Befehle reagiert (wie Microsoft PowerPoint). <b>HINWEIS:</b> PC und Projektor müssen per USB verbunden werden.
17	Vergrößern 	Erhöht die projizierte Bildgröße.
18	Standbild 	De-/aktiviert die Standbildfunktion des projizierten Bildes.
19	Verkleinern 	Verringert die projizierte Bildgröße.
20	Seite nach unten 	Bedient die entsprechende Software (am angeschlossenen PC), sofern diese Software auf Seite-nach-unten-Befehle reagiert (wie Microsoft PowerPoint). <b>HINWEIS:</b> PC und Projektor müssen per USB verbunden werden.
21	Anzeigemodus 	Zeigt den Anzeigemodus-Auswahlbalken.
22	Mausmodus 	De-/aktiviert die Mausfunktion.
23	Stumm 	Stummschaltung ein/aus.

### Fernbedienung-Mausmodus und Seite-nach-oben/unten-Funktion verwenden

1. Verbinden Sie PC/Notebook über die Anschlüsse **HDMI** und **USB** mit dem Projektor.
2. Stellt die Eingangsquelle auf PC ein.
3. Drücken Sie die Taste **Mausmodus** an der Fernbedienung, wenn Sie Ihr angezeigtes Softwareprogramm über die Befehle Seite nach oben/unten bedienen möchten (wie Microsoft PowerPoint).

## Reichweite des Fernbedienungsempfängers

Stellen Sie anhand der nachstehenden Schritte die angemessene Funktion der Fernbedienung sicher:

1. Die Fernbedienung muss innerhalb eines Winkels von 30 Grad lotrecht zu dem/ den Fernbedienungssensor(en) des Projektors gehalten werden.
2. Der Abstand zwischen Fernbedienung und Fernbedienungssensor(en) sollte 10 m nicht überschreiten.

**HINWEIS:** Beachten Sie die Abbildung bezüglich der Position der Infrarot- (IR) Fernbedienungssensoren.

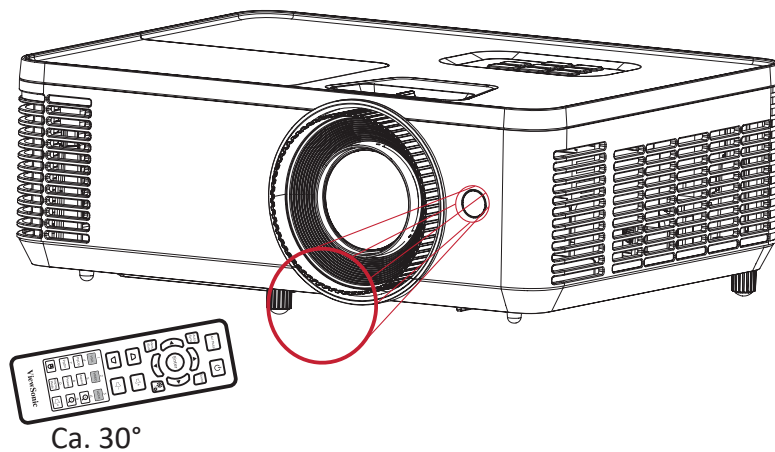

## Fernbedienung – Batterien wechseln

1. Entfernen Sie die Batteriefachabdeckung von der Unterseite der Fernbedienung, indem Sie den Fingergrip drücken und schieben.
2. Nehmen Sie Batterien heraus (falls erforderlich) und legen Sie zwei AAA-Batterien ein.

**HINWEIS:** Beachten Sie die Batteriepole wie abgebildet.

3. Bringen Sie die Batteriefachabdeckung wieder an, indem Sie sie an der Basis ausrichten und in Position drücken.

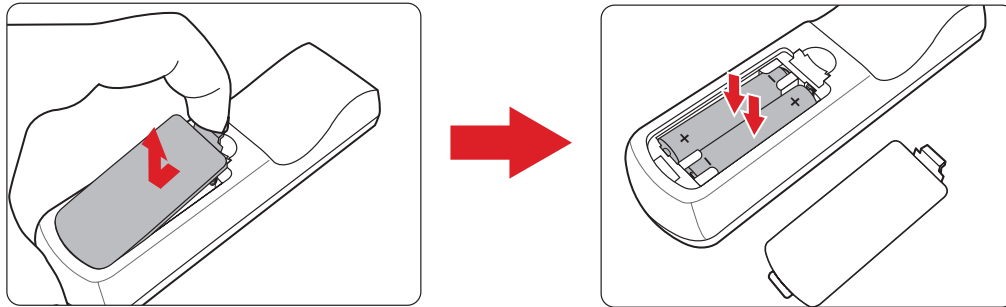

### HINWEIS:

- Lassen Sie Fernbedienung und Batterien nicht in übermäßiger Hitze oder einer feuchten Umgebung.
- Tauschen Sie Batterien nur gegen einen identischen oder vom Batteriehersteller empfohlenen gleichwertigen Batterietyp aus.
- Falls Batterien erschöpft sind oder Sie die Fernbedienung voraussichtlich längere Zeit nicht benutzen, entfernen Sie die Batterien, damit sie die Fernbedienung beschädigen.
- Entsorgen Sie verbrauchte Batterien entsprechend den Herstelleranweisungen und den örtlichen Umweltvorschriften in Ihrer Region.



# Grundeinstellungen

Dieser Abschnitt bietet detaillierte Anweisungen zur Ersteinrichtung Ihres Projektors.

## Eine Position wählen – Projektionsausrichtung

Persönliche Präferenzen und Rauml原因 entscheiden über den Installationsort. Beachten Sie Folgendes:

- Größe und Position Ihrer Leinwand.
- Position einer geeigneten Steckdose.
- Position und Abstand zwischen Projektor und anderen Geräten.

Der Projektor ist darauf ausgelegt, in einer der folgenden Positionen installiert zu werden:

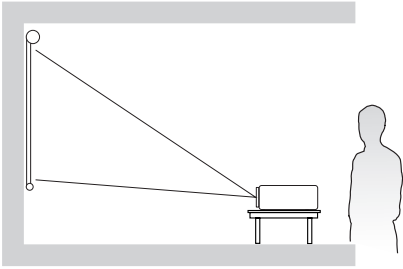
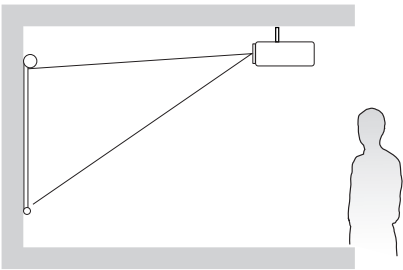
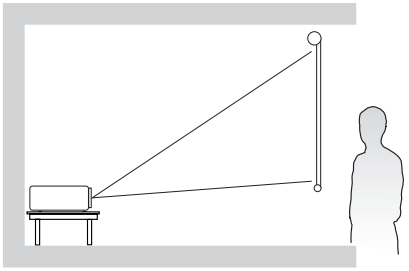
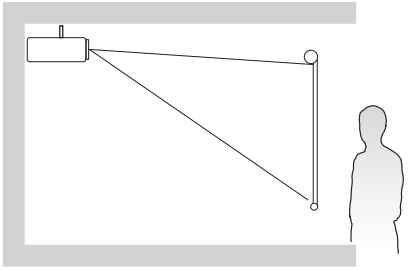
Standort	
<p><b>Vorne Tisch</b></p> <p>Der Projektor ist in Bodennähe vor der Leinwand aufgestellt.</p>	
<p><b>Vorne Decke</b></p> <p>Der Projektor hängt vor der Leinwand verkehrt herum an der Decke.</p>	
<p><b>Hinten Tisch<sup>1</sup></b></p> <p>Der Projektor ist in Bodennähe hinter der Leinwand aufgestellt.</p>	
<p><b>Decke hinten<sup>1</sup></b></p> <p>Der Projektor hängt hinter der Leinwand verkehrt herum an der Decke.</p>	

<sup>1</sup> Erfordert eine Leinwand, an die von hinten projiziert werden kann.

# Projektionsgrößen

- 16:9-Bild auf einer 16:9-Leinwand

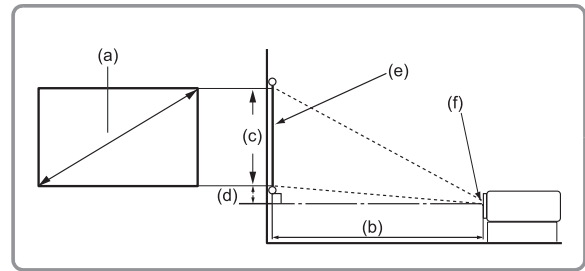
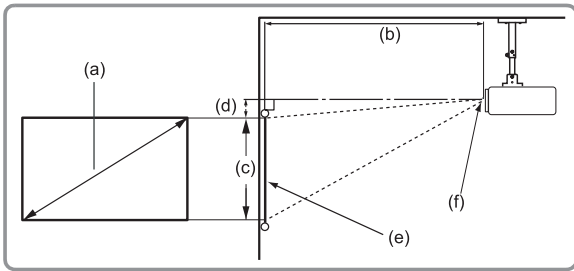

## HINWEIS:

- (e) = Leinwand
- (f) = Objektivmitte

(a) Leinwandgröße		(b) Projektionsentfernung				(c) Bildhöhe		(d) Vertikaler Versatz	
in	mm	Minimum		Maximum		in	mm	in	mm
30	762	38,70	983	42,36	1076	14,71	374	2,35	60
40	1016	51,60	1311	56,48	1435	19,61	498	3,14	80
50	1270	64,50	1638	70,60	1793	24,51	623	3,92	100
60	1524	77,40	1966	84,72	2152	29,42	747	4,71	120
70	1778	90,30	2293	98,84	2510	34,32	872	5,49	139
80	2032	103,19	2621	112,96	2869	39,22	996	6,28	159
90	2286	116,09	2949	127,08	3228	44,12	1121	7,06	179
100	2540	128,99	3276	141,20	3586	49,03	1245	7,84	199
110	2794	141,89	3604	155,31	3945	53,93	1370	8,63	219
120	3048	154,79	3932	169,43	4304	58,83	1494	9,41	239
130	3302	167,69	4259	183,55	4662	63,73	1619	10,20	259
140	3556	180,59	4587	197,67	5021	68,64	1743	10,98	279
150	3810	193,49	4915	211,79	5380	73,54	1868	11,77	299
200	5080	257,99	6553	282,39	7173	98,05	2491	15,69	398
250	6350	322,48	8191	352,99	8966	122,57	3113	19,61	498
300	7620	386,95	9829	423,59	10759	147,08	3736	23,53	598

## HINWEIS:

- Diese Werte dienen nur zu Referenzzwecken. Die genauen Abmessungen entnehmen Sie bitte dem tatsächlichen Projektor.
- Wenn Sie beabsichtigen, den Projektor dauerhaft zu installieren, prüfen Sie Projektionsgröße und -abstand bitte zuvor physisch mit dem tatsächlichen Projektor.

- 16:9-Bild auf einer 4:3-Leinwand

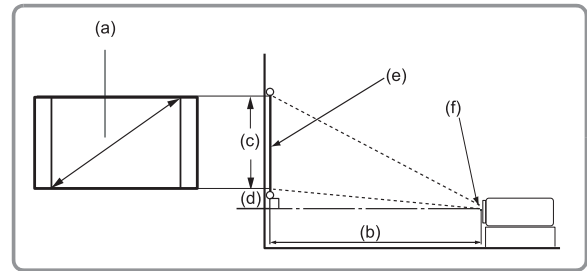
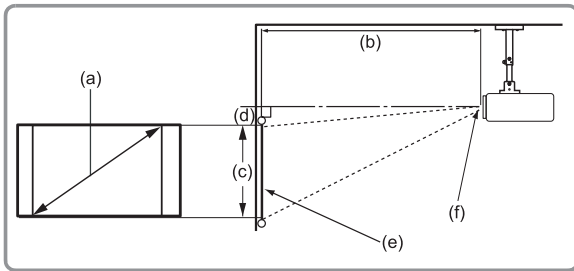

**HINWEIS:**

- (e) = Leinwand
- (f) = Objektivmitte

(a) Leinwandgröße		(b) Projektionsentfernung				(c) Bildhöhe		(d) Vertikaler Versatz	
		Minimum		Maximum					
in	mm	in	mm	in	mm	in	mm	in	mm
30	762	35,53	902	38,88	988	13,50	343	2,16	55
40	1016	47,36	1203	51,84	1317	18,00	457	2,88	73
50	1270	59,20	1504	64,80	1646	22,50	572	3,60	91
60	1524	71,04	1804	77,76	1975	27,00	686	4,32	110
70	1778	82,88	2105	90,72	2304	31,50	800	5,04	128
80	2032	94,72	2406	103,68	2633	36,00	914	5,76	146
90	2286	106,56	2707	116,64	2963	40,50	1029	6,48	165
100	2540	118,40	3007	129,60	3292	45,00	1143	7,20	183
110	2794	130,24	3308	142,56	3621	49,50	1257	7,92	201
120	3048	142,08	3609	155,52	3950	54,00	1372	8,64	219
130	3302	153,92	3910	168,48	4279	58,50	1486	9,36	238
140	3556	165,76	4210	181,44	4609	63,00	1600	10,08	256
150	3810	177,60	4511	194,40	4938	67,50	1715	10,80	274
200	5080	236,80	6015	259,20	6584	90,00	2286	14,40	366
250	6350	296,00	7518	324,00	8230	112,50	2858	18,00	457
300	7620	355,20	9022	388,80	9876	135,00	3429	21,60	549

**HINWEIS:**

- Diese Werte dienen nur zu Referenzzwecken. Die genauen Abmessungen entnehmen Sie bitte dem tatsächlichen Projektor.
- Wenn Sie beabsichtigen, den Projektor dauerhaft zu installieren, prüfen Sie Projektionsgröße und -abstand bitte zuvor physisch mit dem tatsächlichen Projektor.

## Projektor montieren

**HINWEIS:** Bitte verwenden Sie die richtige Schraubengröße, falls Sie eine Drittanbieterhalterung kaufen. Die Schraubengröße kann je nach Dicke der Montageplatte variieren.

1. Stellen Sie die sicherste Installation sicher, indem Sie eine Wand- oder Deckenhalterung von ViewSonic® verwenden.
2. Stellen Sie sicher, dass die zur Anbringung der Halterung am Projektor verwendeten Schrauben die folgenden Spezifikationen erfüllen:
  - Schraubentyp: M4 x 7
  - Maximale Schraubenlänge: 7 mm

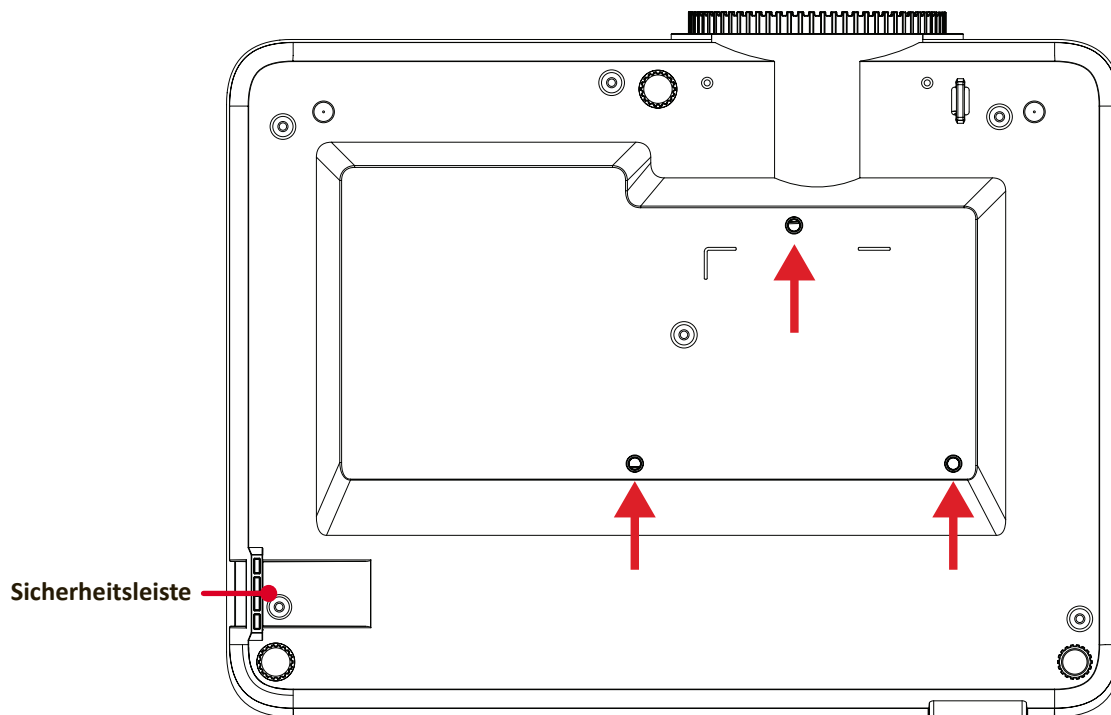

### ACHTUNG:

- Installieren Sie den Projektor nicht in der Nähe einer Wärmequelle oder einer Klimaanlage.
- Halten Sie einen Abstand von mindestens 10 cm zwischen Decke und Unterseite des Projektors ein.

## Sicherheitsleiste verwenden

Schützen Sie Ihren Projektor vor Diebstahl, indem Sie eine Schlossvorrichtung zur Sicherung des Projektors an einem festen Gegenstand verwenden.

# Verbindungen herstellen

## An Stromversorgung anschließen

1. Verbinden Sie das Netzkabel mit dem Wechselspannungseingang an der Rückseite des Projektors.
2. Schließen Sie den Netzstecker an eine Steckdose an.

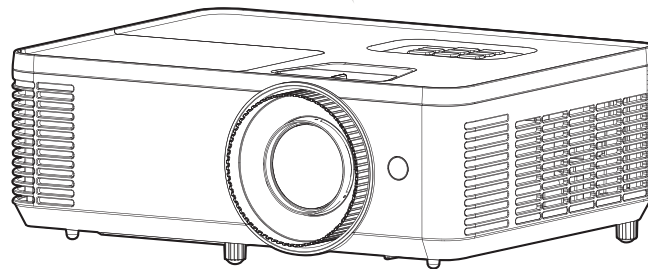
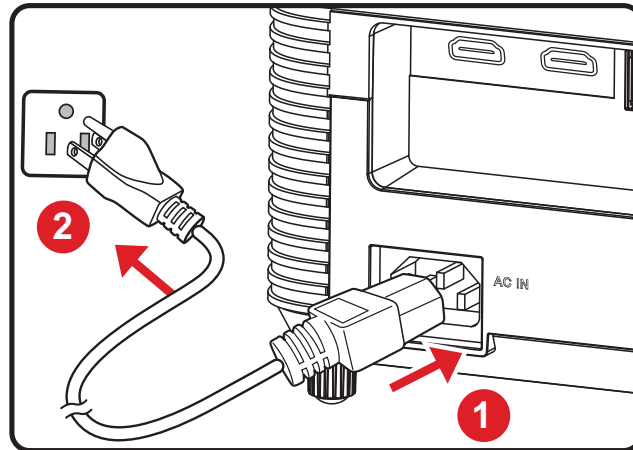

**HINWEIS:** Integrieren Sie bei Installation des Projektors eine leicht zugängliche Trennvorrichtung in der Festverkabelung oder schließen Sie das Netzkabel an eine leicht zugängliche Steckdose in der Nähe des Gerätes an. Falls während des Projektorbetriebs eine Störung auftritt, unterbrechen Sie die Stromversorgung mit Hilfe der Trennvorrichtung oder durch Ziehen des Netzsteckers.

# Externe Geräte anschließen

## HDMI-Verbindung

Verbinden Sie ein Ende eines HDMI-Kabels mit dem HDMI-Anschluss Ihres Videogerätes. Verbinden Sie dann das andere Kabelende 1/ 2 mit dem **HDMI 1/2**-Anschluss Ihres Projektors.

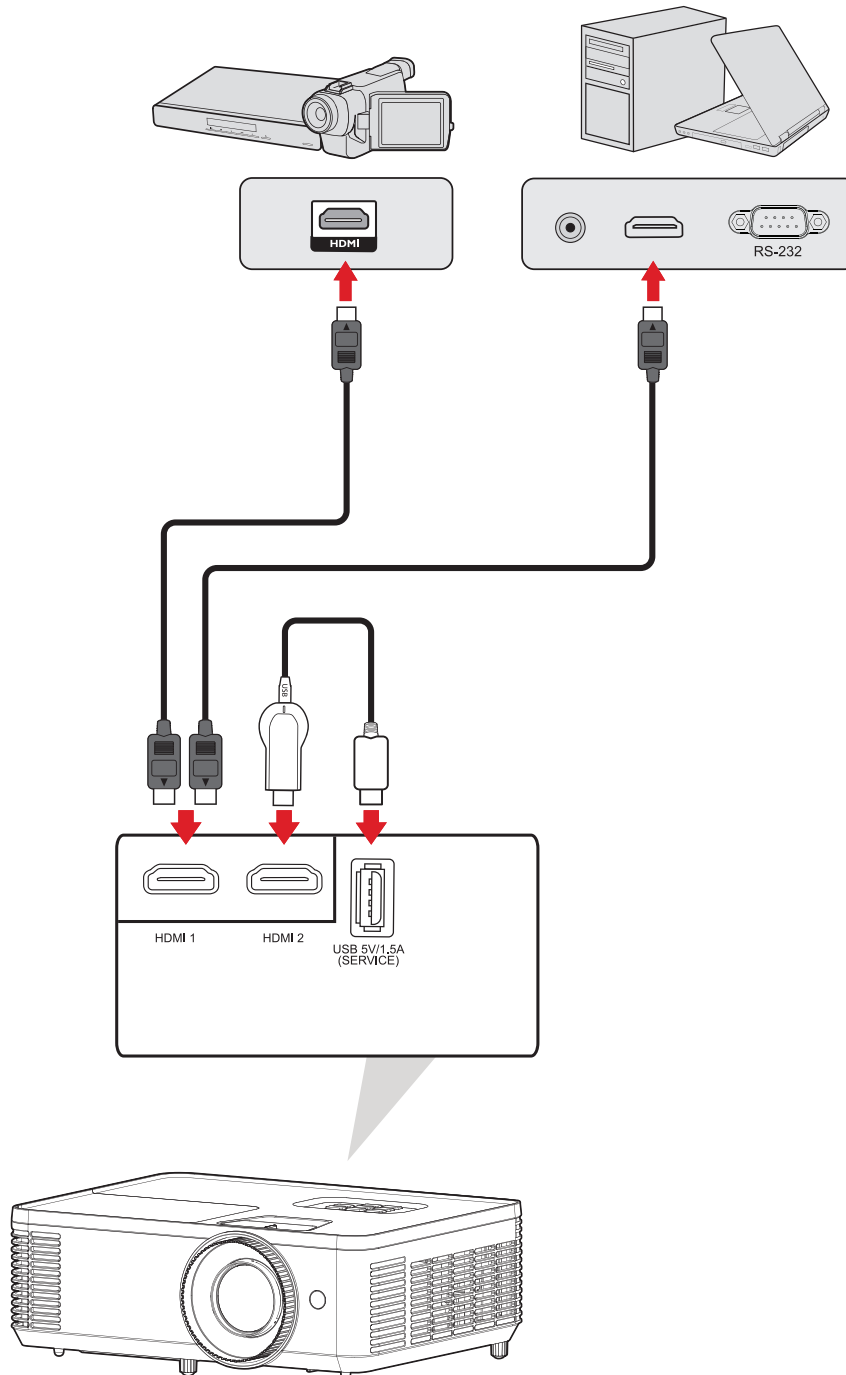

## Audioverbindung

Sie können über den Anschluss **AUDIO OUT** eine Verbindung zu verschiedenen externen Toneingabe­geräten herstellen.

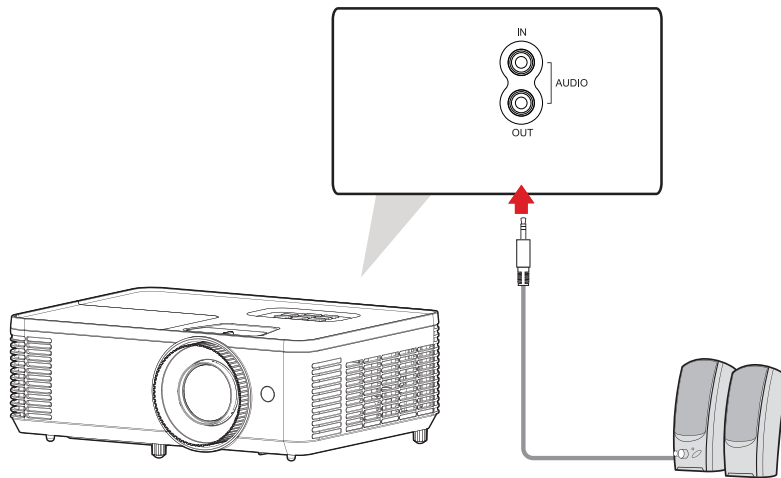

Zudem können Sie zur Verwendung des Audioausgangs des Projektors den **Audioeingang** mit Ihrem Gerät verbinden.

**HINWEIS:** Audioeingang muss im OSD-Menü auf **AUDIO1** eingestellt werden.

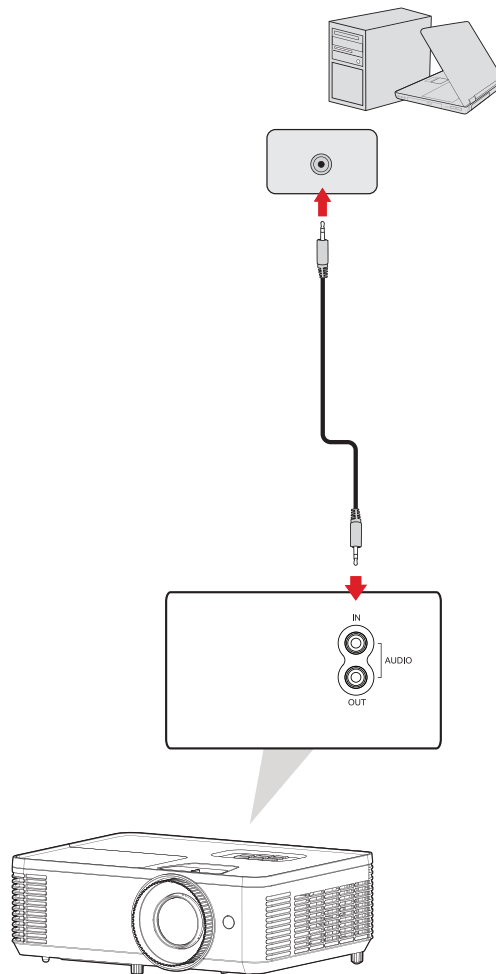

## USB-Type-A-Verbindung

Der USB-Anschluss ist für: Service und HDMI-Geräte.

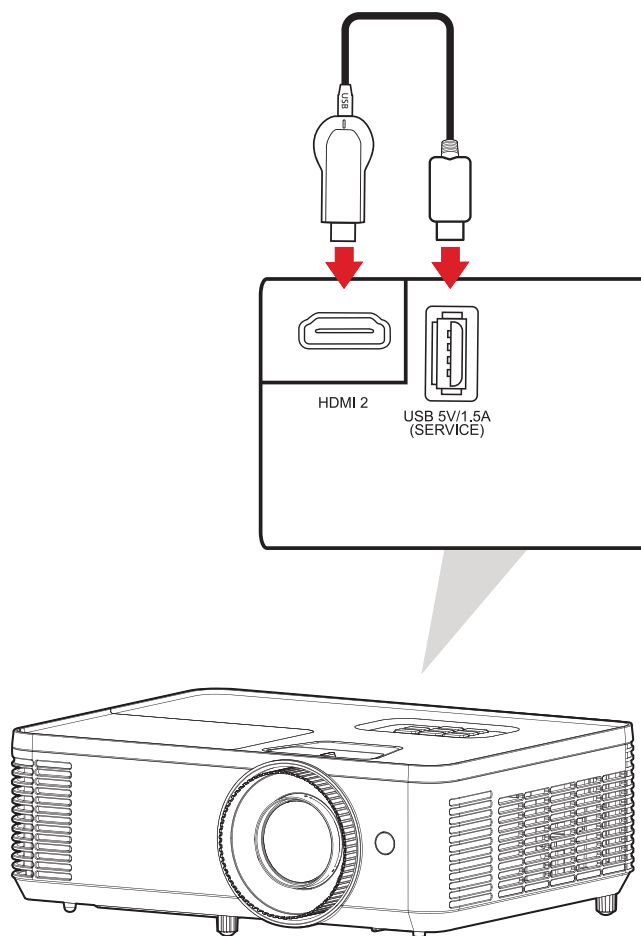

**HINWEIS:** USB Type-A unterstützt eine Leistungsausgabe von 5 V/1,5 A zur Aufladung des HDMI-Dongle.



## RS-232-Verbindung

Wenn Sie den Projektor über ein serielles RS-232-Kabel mit einem externen Computer verbinden, können Sie bestimmte Funktionen per PC fernsteuern – beispielsweise Ein-/Aus-switchen, Lautstärkeregelung, Eingangsauswahl und mehr.

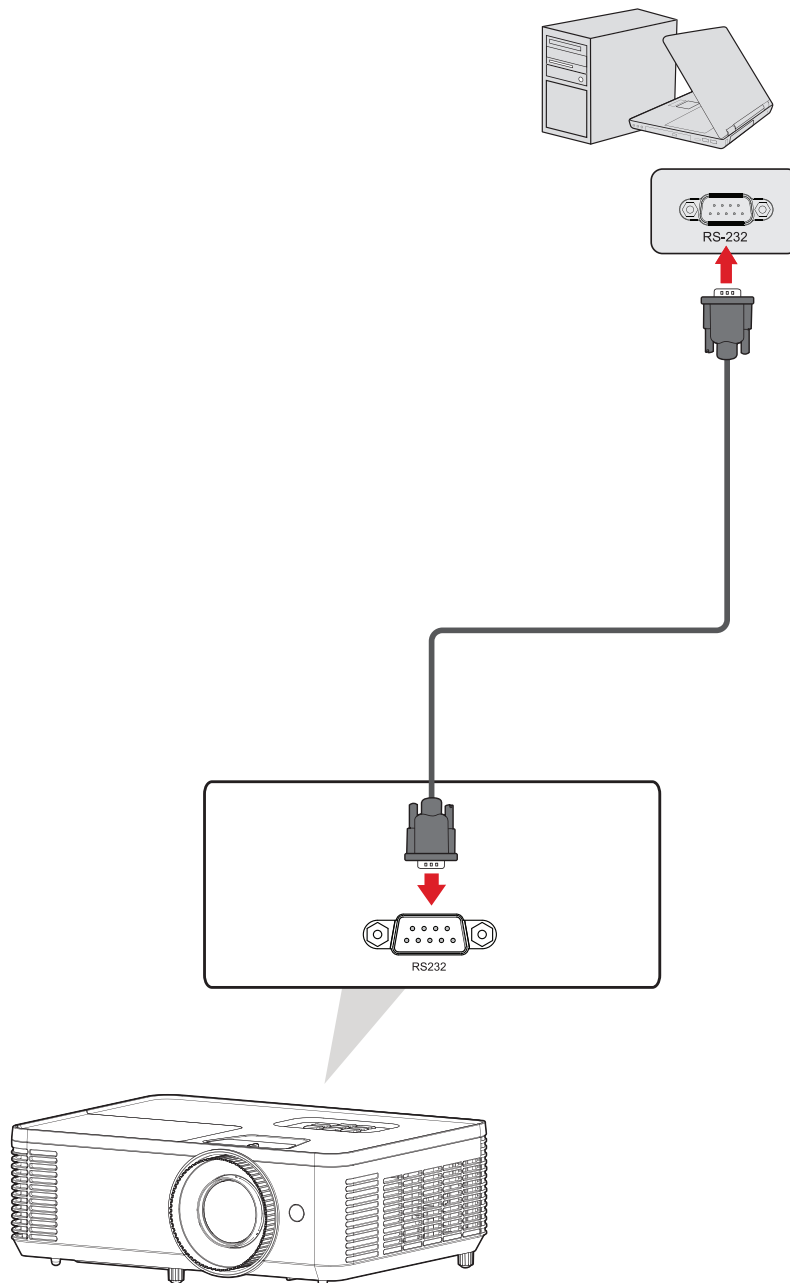

# Projektor verwenden

## Projektor starten

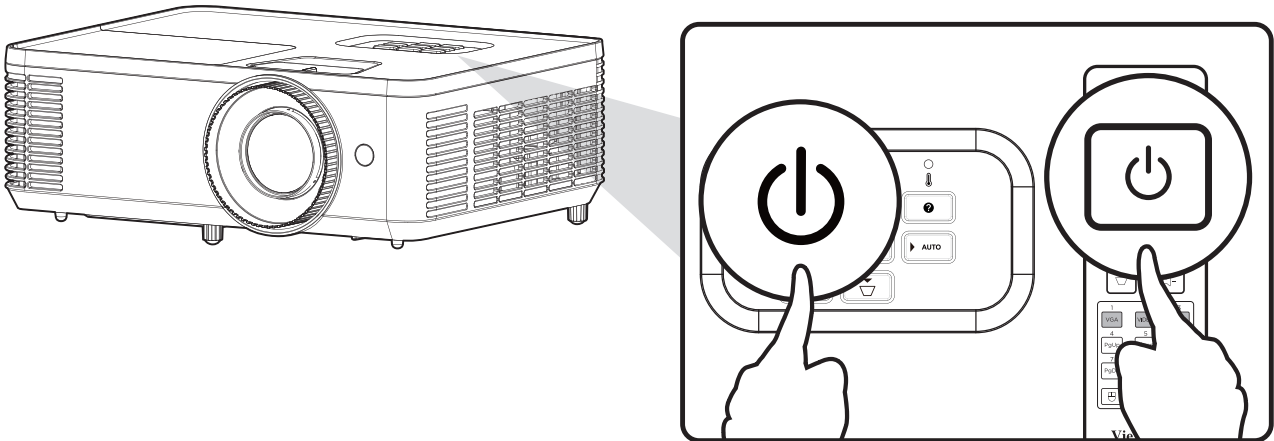

1. Stellen Sie sicher, dass das Netzkabel des Projektors richtig an eine Steckdose angeschlossen ist.
2. Drücken Sie zum Einschalten des Projektors die **Ein-/Austaste** am Projektor oder an der Fernbedienung.

### HINWEIS:

- Die Betriebsanzeigeleuchte blinkt während des Startvorgangs blau.
- Der Projektor kann innerhalb einer Minute nach dem Startvorgang nicht ausgeschaltet werden.

# Eingangsquelle wählen

Sie können mehrere Geräte gleichzeitig an Ihren Projektor anschließen. Allerdings kann jeweils nur eine Eingangsquelle als Vollbild angezeigt werden.

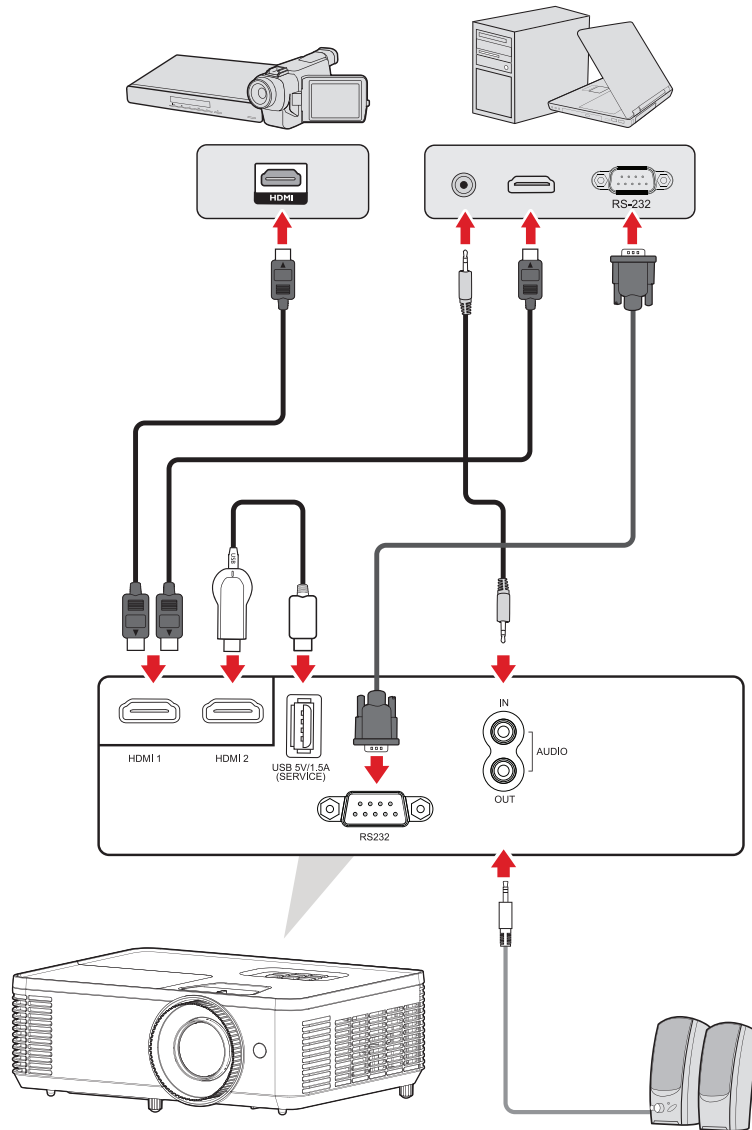

Der Projektor sucht automatisch nach Eingangsquellen. Falls mehrere Quellen angeschlossen sind, wählen Sie mit der Taste **Source** am Projektor oder an der Fernbedienung die gewünschte Quelle.

**HINWEIS:** Stellen Sie sicher, dass die verbundenen Quellen ebenfalls eingeschaltet sind.

## Menü Help (Hilfe)

Wenn keine Eingangsquelle erkannt wird, erscheint das nachstehende „Help (Hilfe)“-Menü.

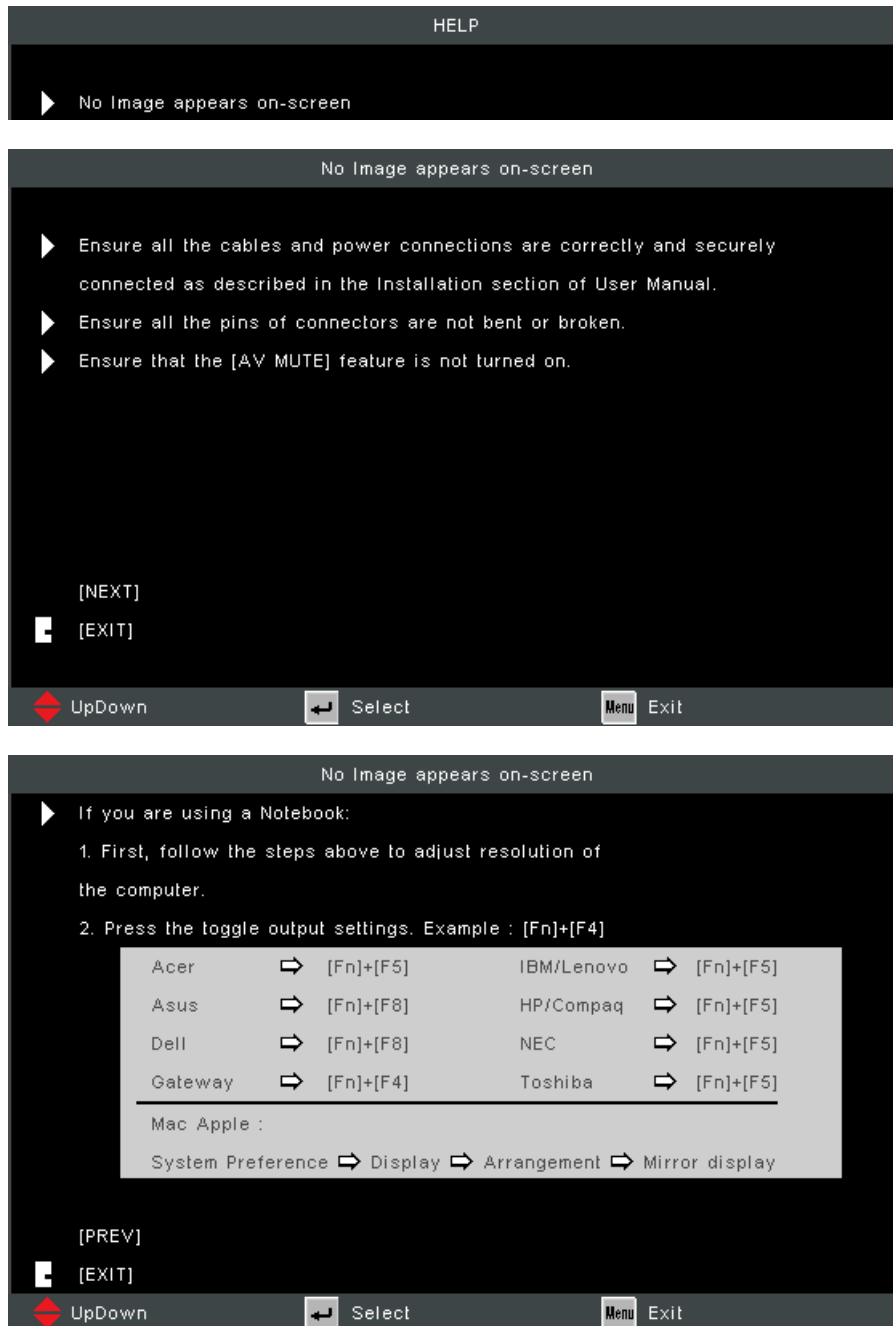

Wird eine Eingangsquelle erkannt, erscheint das nachstehende „Help (Hilfe)“-Menü.

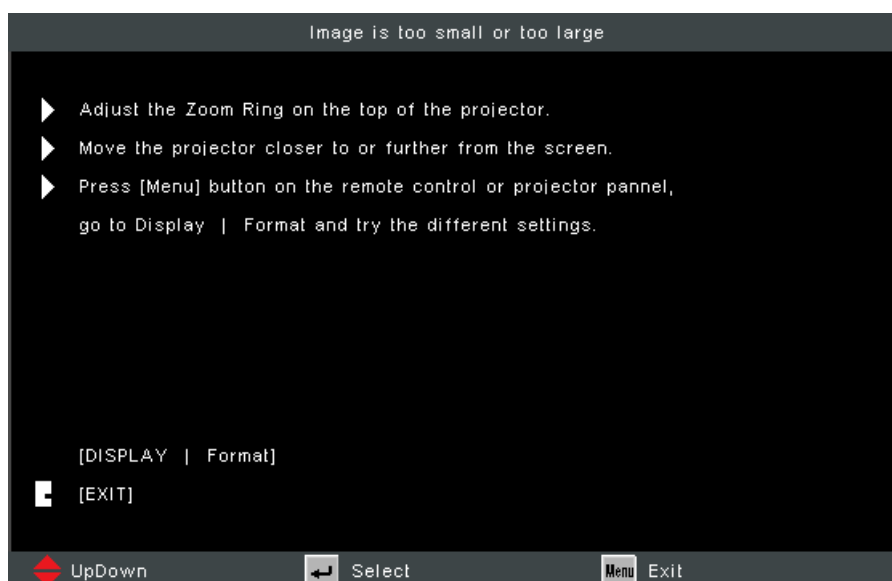
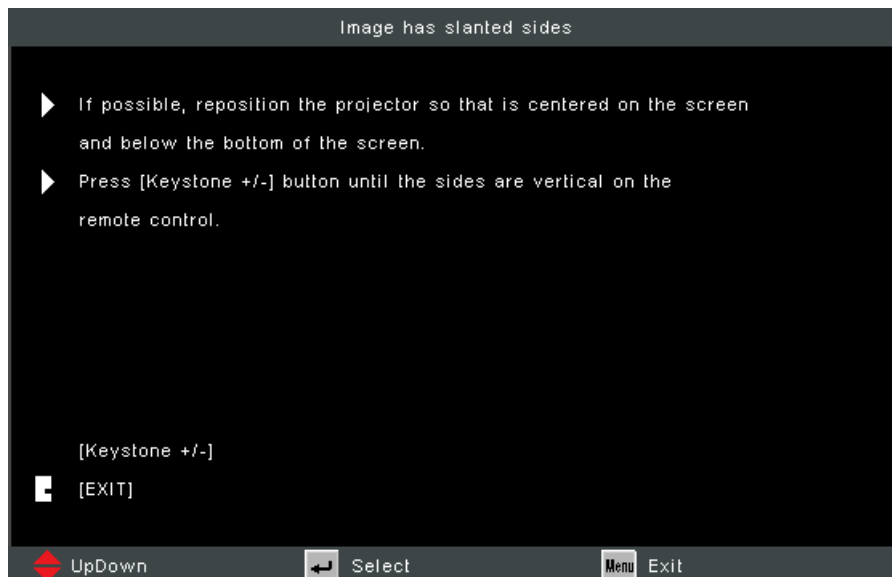
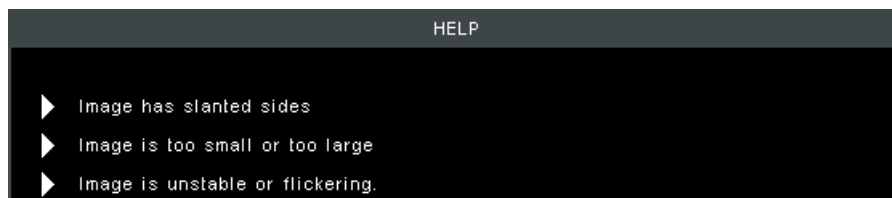

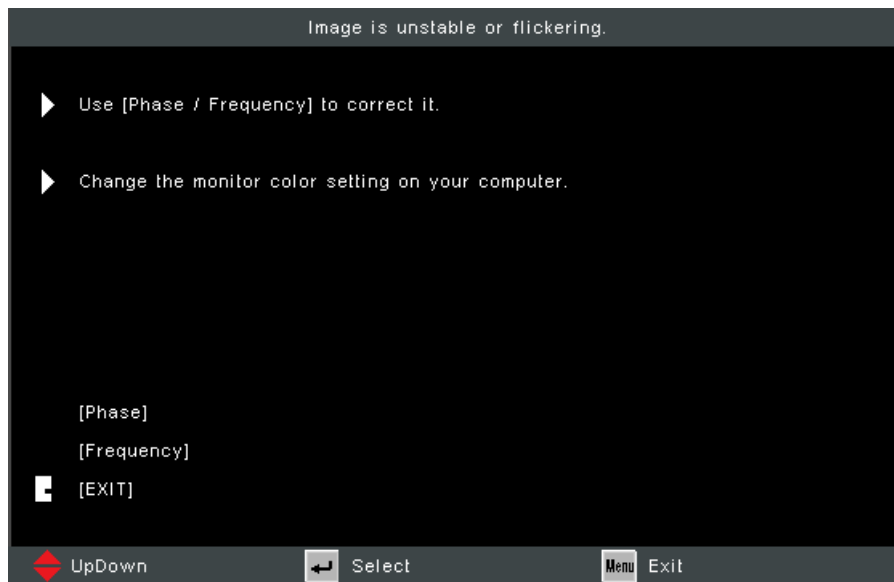

# Projiziertes Bild anpassen

## Höhe und Projektionswinkel des Projektors anpassen

Der Projektor verfügt über zwei (2) höhenverstellbare FüÙe. Durch Anpassung der FüÙe ändern sich Höhe und vertikaler Projektionswinkel des Projektors.

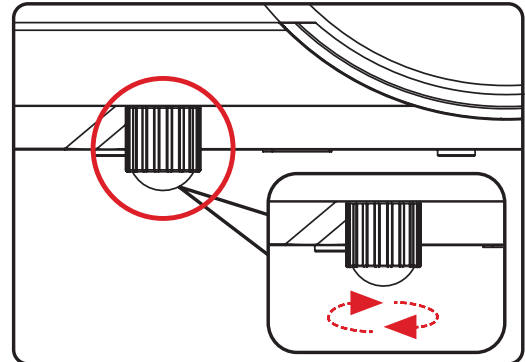
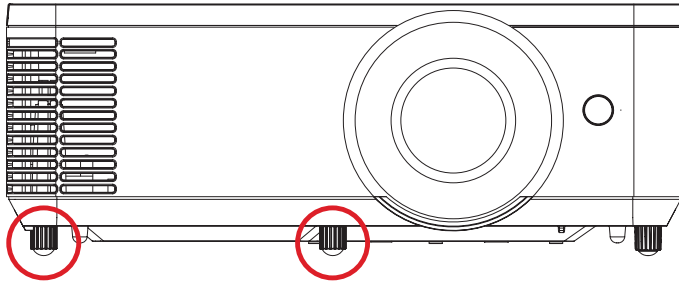

## Fokus, Trapezverzerrung und Zoom anpassen

Sie können Klarheit und Position des Bildes verbessern und anpassen, indem Sie **Fokusring**, **Trapezkorrektur-Tasten** oder **Zoomring** einstellen.

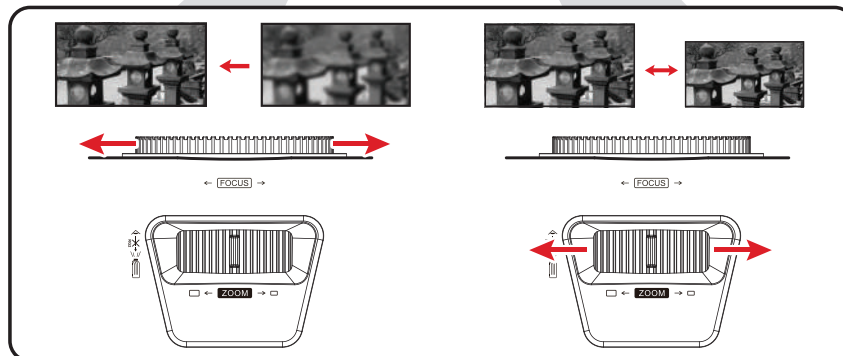
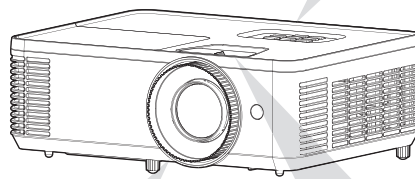



## Projektor abschalten

1. Drücken Sie die **Ein-/Austaste** am Projektor oder an der Fernbedienung und eine Abschaltmeldung wird angezeigt.

**HINWEIS:** Der Projektor kann innerhalb einer Minute nach dem Startvorgang nicht ausgeschaltet werden.

2. Drücken Sie zum Bestätigen und Abschalten des Projektors erneut die **Ein-/Austaste**.

**HINWEIS:** Das Gebläse arbeitet weiterhin für ungefähr 10 Sekunden, um den Projektor abzukühlen. Dabei blinkt die Betriebsanzeigeleuchte blau.

3. Die Betriebsanzeigeleuchte leuchtet rot und das Gerät ruft den Bereitschaftsmodus auf.

**HINWEIS:** Wenn Sie den Projektor wieder einschalten möchten, müssen Sie warten, bis die Kühlung abgeschlossen ist und der Projektor den Bereitschaftsmodus aufgerufen hat. Wenn sich der Projektor im Bereitschaftsmodus befindet, drücken Sie zum Einschalten des Projektors erneut die **Ein-/Austaste**.

# Projektor bedienen

## OSD-Menü

Der Projektor hat mehrsprachige OSD-Menüs, mit denen Sie Bildanpassungen vornehmen und eine Vielzahl von Einstellungen ändern können.

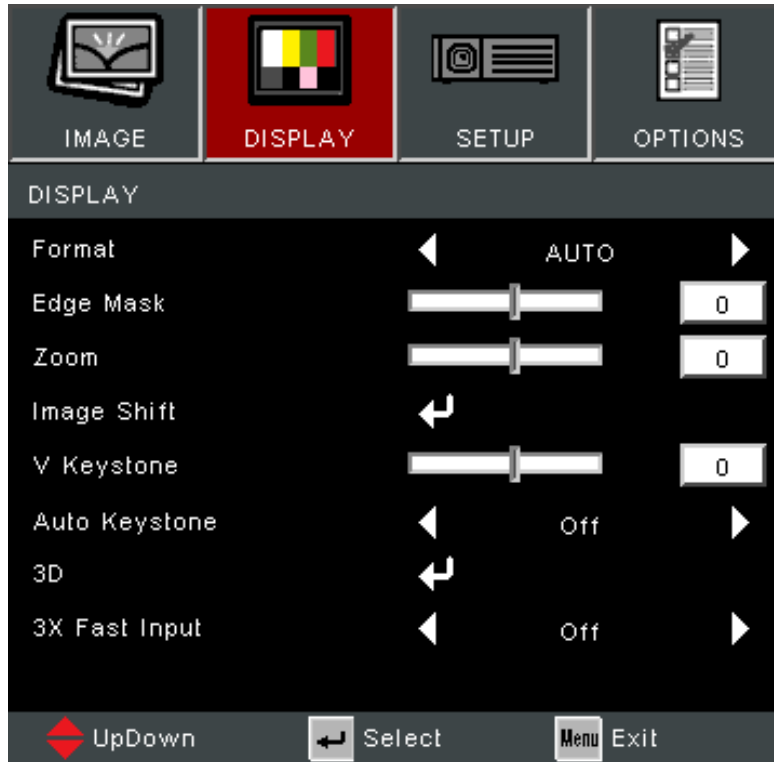

Menü	Beschreibung
<b>Image (Bild)</b>	Passen Sie Display Mode (Anzeigemodus), Brightness (Helligkeit), Contrast (Kontrast) und andere Bildeinstellungen an.
<b>Display (Anzeige)</b>	Passen Sie Seitenverhältnis, Zoom, Trapezkorrektur und 3D-Einstellungen an.
<b>Setup (Einrichtung)</b>	Passen Sie Language (Sprache), Projection (Projektion), Security (Sicherheit), Audio Settings (Audioeinstellungen) und HDMI CEC-Einstellungen an.
<b>Options (Optionen)</b>	Wählen Sie die Input Source (Eingangsquelle) und passen Sie verschiedene Projektoreinstellungen an.

## Menünavigation

Der Projektor hat mehrsprachige OSD-Menü, mit denen Bildanzeige und Einstellungen angepasst werden können.

1. Öffnen Sie das OSD-Menü, indem Sie die Taste **Menü/Verlassen** am Projektor oder an der Fernbedienung drücken.
2. Bei angezeigtem OSD können Sie mit den **Navigationstasten** (▲▼) ein Element im Hauptmenü auswählen. Während Sie - eine Auswahl auf einer bestimmten Seite vornehmen, können Sie mit der Enter-Taste am Projektor oder an der Fernbedienung ein Untermenü aufrufen.
3. Wählen Sie mit den **Navigationstasten** (◀▶) das gewünschte Element im Untermenü, drücken Sie dann zur Anzeige weiterer Einstellungen **Enter**. Passen Sie die Einstellungen mit den **Navigationstasten** (◀▶) an.
4. Wählen Sie das nächste Element, das Sie anpassen möchten, im Untermenü und passen Sie es wie oben beschrieben an.
5. Drücken Sie zum Bestätigen **Enter**; dadurch kehren Sie zum vorherigen Menü zurück.
6. Drücken Sie zum Beenden erneut die **Menü/Verlassen**-Taste. Das OSD-Menü schließt sich und der Projektor speichert die neuen Einstellungen automatisch.

# Bildschirmmenübaum

Hauptmenü	Untermenü	Menüoption		
<b>Image (Bild)</b>	Display Mode (Anzeigemodus)	Standard		
		Bright (Hell)		
		Movie (Film)		
		Gaming		
		Blackboard (Schwarze Tafel)		
		User (Nutzer)		
		3D		
	Helligkeit	(-/+, -50~50)		
	Contrast (Kontrast)	(-/+, -50~50)		
	Sharpness (Bildschärfe)	(-/+, 1~15)		
	Color (Farbe)	(-/+, -50~50)		
	Tint (Farbton)	(-/+, -50~50)		
	Advanced (Erweitert)	Gamma	Film	
			Video	
			Graphics (Grafiken)	
			Standard	
		BrilliantColor™	(-/+, 1~10)	
Color Temp (Farbtemperatur)		Warm		
	Medium (Mittel)			
	Cold (Kalt)			

Hauptmenü	Untermenü	Menüoption			
Display (Anzeige)	Advanced (Erweitert)	Color Settings (Farbeinstellungen)	Red (Rot)	Hue (Farbton)	(-/+, -50~50)
				Saturation (Sättigung)	(-/+, -50~50)
				Gain (Zunahme)	(-/+, -50~50)
				Exit (Beenden)	
			Green (Grün)	Hue (Farbton)	(-/+, -50~50)
				Saturation (Sättigung)	(-/+, -50~50)
				Gain (Zunahme)	(-/+, -50~50)
				Exit (Beenden)	
			Blue (Blau)	Hue (Farbton)	(-/+, -50~50)
				Saturation (Sättigung)	(-/+, -50~50)
				Gain (Zunahme)	(-/+, -50~50)
				Exit (Beenden)	
			Cyan	Hue (Farbton)	(-/+, -50~50)
				Saturation (Sättigung)	(-/+, -50~50)
				Gain (Zunahme)	(-/+, -50~50)
				Exit (Beenden)	
			Magenta	Hue (Farbton)	(-/+, -50~50)
				Saturation (Sättigung)	(-/+, -50~50)
				Gain (Zunahme)	(-/+, -50~50)
				Exit (Beenden)	
			Yellow (Gelb)	Hue (Farbton)	(-/+, -50~50)
				Saturation (Sättigung)	(-/+, -50~50)
				Gain (Zunahme)	(-/+, -50~50)
				Exit (Beenden)	
			White (Weiß)	Red (Rot)	(-/+, -50~50)
				Green (Grün)	(-/+, -50~50)
				Blue (Blau)	(-/+, -50~50)
				Exit (Beenden)	
			Reset (Rücksetzen)		
			Exit (Beenden)		
			Color Space (Farbraum)	Auto	
				RGB (0 bis 255)	
				RGB (16 bis 235)	
YUV					
Exit (Beenden)					

Hauptmenü	Untermenü	Menüoption	
<b>Display (Anzeige)</b>	Format	4:3	
		16:9	
		LBX	
		Native (Nativ)	
		Auto	
	Edge Mask (Kantenmaskierung)	(-/+ , 0~10)	
	Zoom	(-/+ , -5~25)	
	Image Shift (Bildversatz)	H (Horizontal) (H (horizontal))	(-/+ , -100~100)
		V (Vertical) (V (vertikal))	(-/+ , -100~100)
		Exit (Beenden)	
	V. Keystone (V. Trapezkorrektur)	(-/+ , -40~40)	
	Auto Keystone (Auto-Trapezkorrektur)	On (Betrieb)	
		Off (Aus)	
	3D	3D Mode (3D-Modus)	Aus
			DLP-Link
		3D - 2D	3D
			L
			R
		3D Format (3D-Format)	Auto
			Side-by-Side
			Top and Bottom (Top/Bottom)
			Frame Sequential
		3D Sync Invert (3D-Synchr. Umkehren)	On (Betrieb)
			Off (Aus)
	Exit (Beenden)		
	3x Fast Input (3-fach schneller Eingang)	On (Betrieb)	
		Off (Aus)	

Hauptmenü	Untermenü	Menüoption
<b>Setup (Einrichtung)</b>	Language (Sprache)	English
		Deutsch
		Français
		Italiano
		Español
		Português
		Polski
		Nederlands
		Svenska
		Suomi
		ελληνικά
		繁體中文
		簡體中文
		한국어
		Русский
		Magyar
		Čeština
		عربي
		ไทย
		Türkçe
	Tiếng Việt	
	Indonesia	
	日本語	
	Projection (Projektion)	Front Table (Vorne Tisch)
		Front Ceiling (Vorne Decke)
		Rear Table (Hinten Tisch)
		Rear Ceiling (Hinten Decke)
	Menu Location (Menüposition)	Top-Left (Oben links)
		Top-Right (Oben rechts)
		Center (Mitte)
		Bottom-Left (Unten links)
		Bottom-Right (Unten rechts)

Hauptmenü	Untermenü	Menüoption		
<b>Setup (Einrichtung)</b>	Security (Sicherheit)	Security (Sicherheit)	On (Betrieb)	
			Off (Aus)	
		Security Timer (Sicherheitstimer)	Month (Monat)	Day (Tag)
			Hour (Stunde)	Exit (Beenden)
			Change Password (Kennwort ändern)	
			Exit (Beenden)	
		Audio Settings (Audio- einstellungen)	Mute (Stumm)	On (Betrieb)
			Off (Aus)	
	Volume (Lautstärke)		(-/+ , 0~10)	
	Audio Input (Audio-eingang)		Default (Standard)	AUDIO1
			Exit (Beenden)	
	Advanced (Erweitert)	Logo	Default (Standard)	
			Neutral	
	HDMI CEC	On (Betrieb)		
		Off (Aus)		
	<b>Options (Optionen)</b>	Input Source (Eingangsquelle)	HDMI 1	
			HDMI 2	
			Exit (Beenden)	
		Source Lock (Quellensperre)	On (Betrieb)	
			Off (Aus)	
High Altitude (Große Höhe)		On (Betrieb)		
		Off (Aus)		
Information Hide (Informationen ausblenden)		On (Betrieb)		
		Off (Aus)		
Keypad Lock (Tastensperre)		On (Betrieb)		
		Off (Aus)		
Test Pattern (Testbild)		Grid (Raster)	White (Weiß)	
IR Function (IR-Funktion)		On (Betrieb)		
	Off (Aus)			



Hauptmenü	Untermenü	Menüoption		
<b>Options (Optionen)</b>	Background Color (Hintergrundfarbe)	Black (Schwarz)		
		Red (Rot)		
		Blue (Blau)		
		Green (Grün)		
		White (Weiß)		
	Advanced (Erweitert)	Direct Power On (Direkte Einschaltung)	On (Betrieb)	
			Off (Aus)	
		Auto Power Off (min) (Auto. Abschaltung (min))	(-/+ , 0 – 180) Minuten	
		Signal Power On (Einschaltung bei Signal)	On (Betrieb)	
			Off (Aus)	
		Exit (Beenden)		
	Lamp Settings (Lampeneinstellungen)	Lamp Hour (Lampenstunden)		
		Lamp Reminder (Lampenerinnerung)	On (Betrieb)	
			Off (Aus)	
		Brightness Mode (Helligkeitsmodus)	Bright (Hell)	
			Eco (Öko)	
			Dynamic (Dynamisch)	
		Lamp Reset (Lampenrücksetzung)	Yes (Ja)	
	No (Nein)			
	Exit (Beenden)			
	Optional Filter Settings (Einstellungen des optionalen Filters)	Optional Filter Installed (Optionaler Filter installiert)	Yes (Ja)	
			No (Nein)	
		Filter Usage Hours (Filternutzungszeit)	0~99999	
		Filter Reminder (Filtererinnerung)	Off (Aus)	
			300 Hr (300 h)	
			500 Hr (500 h)	
			800 Hr (800 h)	
			1000 Hr (1000 h)	
		Filter Reset (Filterrücksetzung)	Yes (Ja)	
			No (Nein)	
	Exit (Beenden)			
	Reset (Rücksetzen)	Yes (Ja)		
		No (Nein)		

# Menübedienung

## Menü Image (Bild)

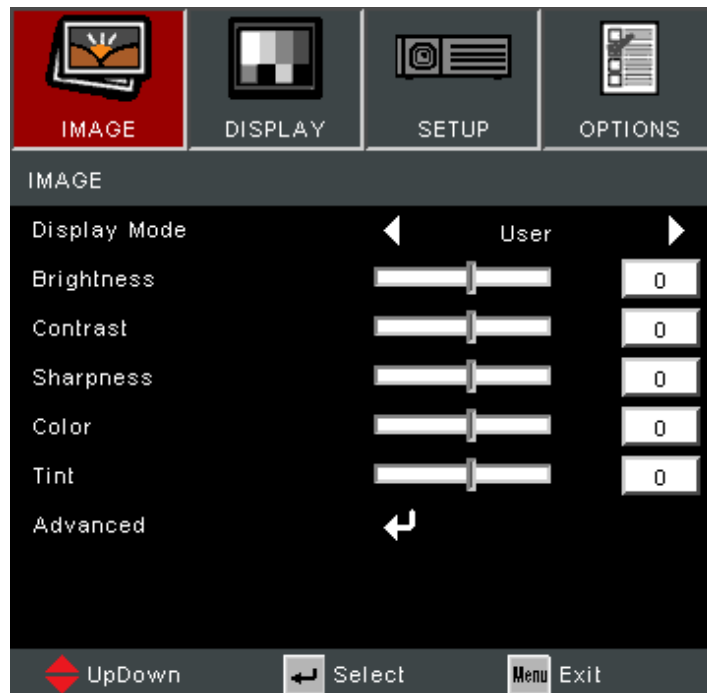

Menü	Beschreibung																
<b>Display Mode (Anzeigemodus)</b>	<p>Es gibt mehrere vordefinierte Anzeigemodi, aus denen Sie entsprechend Ihren Anzeigevorlieben wählen können.</p> <table border="1" style="width: 100%; border-collapse: collapse;"> <thead> <tr> <th style="background-color: #e91e63; color: white;">Modus</th> <th style="background-color: #e91e63; color: white;">Beschreibung</th> </tr> </thead> <tbody> <tr> <td style="text-align: center;"><b>Standard</b></td> <td>Geeignet für tägliche Bedingungen in einer Tageslichtumgebung.</td> </tr> <tr> <td style="text-align: center;"><b>Bright (Hell)</b></td> <td>Geeignet für helle, gut beleuchtete Umgebungen.</td> </tr> <tr> <td style="text-align: center;"><b>Movie (Film)</b></td> <td>Bietet die beste Balance von Details und Farben beim Ansehen von Filmen.</td> </tr> <tr> <td style="text-align: center;"><b>Gaming</b></td> <td>Geeignet für Spieleinstellungen.</td> </tr> <tr> <td style="text-align: center;"><b>Blackboard (Schwarze Tafel)</b></td> <td>Erzielen Sie optimale Farbeinstellungen beim Projizieren an eine schwarze Tafel.</td> </tr> <tr> <td style="text-align: center;"><b>User (Nutzer)</b></td> <td>Angepasste Nutzereinstellungen.</td> </tr> <tr> <td style="text-align: center;"><b>3D</b></td> <td>Optimiert für 3D-Inhalte. <b>HINWEIS:</b> 3D-Brille erforderlich.</td> </tr> </tbody> </table>	Modus	Beschreibung	<b>Standard</b>	Geeignet für tägliche Bedingungen in einer Tageslichtumgebung.	<b>Bright (Hell)</b>	Geeignet für helle, gut beleuchtete Umgebungen.	<b>Movie (Film)</b>	Bietet die beste Balance von Details und Farben beim Ansehen von Filmen.	<b>Gaming</b>	Geeignet für Spieleinstellungen.	<b>Blackboard (Schwarze Tafel)</b>	Erzielen Sie optimale Farbeinstellungen beim Projizieren an eine schwarze Tafel.	<b>User (Nutzer)</b>	Angepasste Nutzereinstellungen.	<b>3D</b>	Optimiert für 3D-Inhalte. <b>HINWEIS:</b> 3D-Brille erforderlich.
Modus	Beschreibung																
<b>Standard</b>	Geeignet für tägliche Bedingungen in einer Tageslichtumgebung.																
<b>Bright (Hell)</b>	Geeignet für helle, gut beleuchtete Umgebungen.																
<b>Movie (Film)</b>	Bietet die beste Balance von Details und Farben beim Ansehen von Filmen.																
<b>Gaming</b>	Geeignet für Spieleinstellungen.																
<b>Blackboard (Schwarze Tafel)</b>	Erzielen Sie optimale Farbeinstellungen beim Projizieren an eine schwarze Tafel.																
<b>User (Nutzer)</b>	Angepasste Nutzereinstellungen.																
<b>3D</b>	Optimiert für 3D-Inhalte. <b>HINWEIS:</b> 3D-Brille erforderlich.																
<b>Brightness (Helligkeit)</b>	Je höher der Wert, desto heller das Bild. Geringere Werte führen zu einem dunkleren Bild.																
<b>Contrast (Kontrast)</b>	Stellen Sie hiermit den Weißpegel ein, nachdem Sie zuvor die <b>Brightness (Helligkeit)</b> entsprechend Ihrem ausgewählten Eingang und Ihrer Anzeigenumgebung angepasst haben.																
<b>Sharpness (Bildschärfe)</b>	Ein hoher Wert führt zu einem schärferen Bild; ein geringerer Wert macht das Bild weicher.																
<b>Color (Farbe)</b>	Hier können Sie ein Bild von schwarzweiß bis vollfarbig einstellen.																

Menü	Beschreibung
<b>Tint (Farbton)</b>	Je höher der Wert, desto grünlicher das Bild. Je geringer der Wert, desto stärker tendiert der Bildfarbton Richtung Rot.
<b>Advanced (Erweitert)</b>	<p><u>Gamma</u> Spiegelt die Beziehung zwischen Eingangsquelle und Bildhelligkeit wider.</p> <p><u>BrilliantColor™</u> Ein Farbverarbeitungsalgorithmus und Verbesserungen der Systemstufe zur Erzielung einer besseren Helligkeit bei gleichzeitig naturgetreuen und lebhafteren Farben im Bild.</p> <p><u>Color Temperature (Farbtemperatur)</u> Wählen Sie zwischen Warm, Medium (Mittel) und Cold (Kalt).</p> <p><u>Color Setting (Farbeinstellung)</u> Nur in permanenten Installationen mit gesteuerter Beleuchtung, wie Konferenzräumen, Vorlesungssälen und Heimkinos, sollte die Farbverwaltung in Betracht gezogen werden. Color management (Farbverwaltung) bietet eine Feinabstimmung der Farbe für eine exaktere Farbwiedergabe. Wählen Sie zunächst Primary Color (Primärfarbe) und passen Sie Bereich/Werte unter Hue (Farbton), Saturation (Sättigung) und Gain (Zunahme) an.</p> <p><u>Color Space (Farbraum)</u> Wählen Sie den Farbraum Auto, RGB (0 bis 255), RGB (16 bis 235) oder YUV.</p> <p><u>Exit (Beenden)</u> Hiermit verlassen Sie das erweiterte Menü.</p>

## Display Menu (Anzeige-Menü)

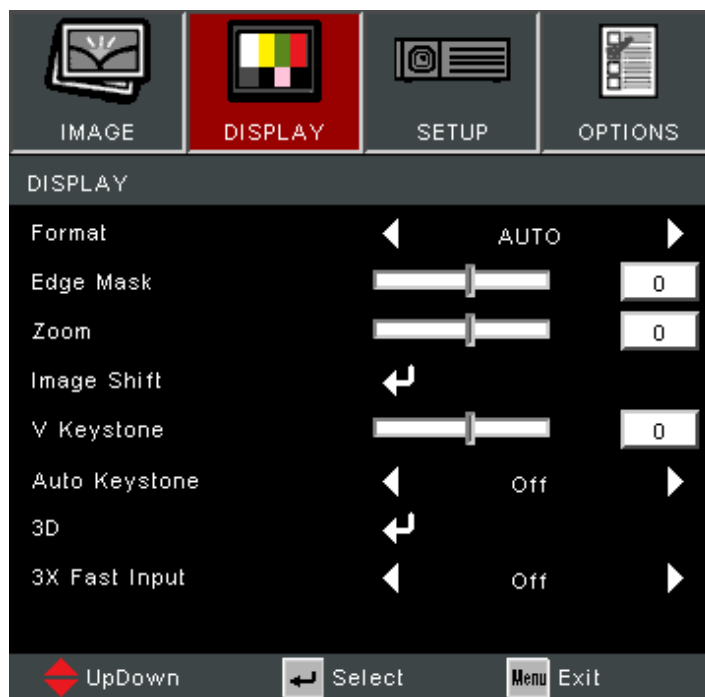

Menü	Beschreibung												
<b>Format</b>	<p>Wählen Sie das Seitenverhältnis des projizierten Bildes.</p> <table border="1" style="width: 100%; border-collapse: collapse;"> <thead> <tr> <th style="background-color: #ff0000; color: white;">Seitenverhältnis</th> <th style="background-color: #ff0000; color: white;">Beschreibung</th> </tr> </thead> <tbody> <tr> <td style="text-align: center;"><b>4:3</b></td> <td>Skaliert das Bild so, dass es in der Mitte der Projektionsfläche im Seitenverhältnis 4:3 dargestellt wird. Diese Option eignet sich in erster Linie für 4:3-Bilder bspw. von Computern, Fernsehgeräten mit Standardauflösung sowie für DVD-Filme im Format 4:3, da solche Signale ohne Änderungen des Seitenverhältnisses dargestellt werden.</td> </tr> <tr> <td style="text-align: center;"><b>16:9</b></td> <td>Skaliert das Bild so, dass es in der Mitte der Projektionsfläche im Seitenverhältnis 16:9 dargestellt wird. Dies ist optimal geeignet für Bilder, die sich bereits in einem 16:9-Bildformat befinden, wie High-Definition-Fernsehen.</td> </tr> <tr> <td style="text-align: center;"><b>LBX</b></td> <td>Bei Non-16:9-Letterbox-Quellen und wenn Sie das Seitenverhältnis 2,35:1 in voller Auflösung anzeigen möchten.</td> </tr> <tr> <td style="text-align: center;"><b>Native (Nativ)</b></td> <td>Projiziert das Bild mit seiner Originalauflösung und ändert die Größe entsprechend dem Anzeigebereich. Bei Eingangssignalen mit geringerer Auflösung wird das projizierte Bild in seiner Originalgröße angezeigt.</td> </tr> <tr> <td style="text-align: center;"><b>Auto</b></td> <td>Skaliert ein Bild proportional auf die native Horizontalauflösung des Projektors. Diese Einstellung eignet sich für Signale, die weder im 4:3- noch im 16:9-Seitenverhältnis vorliegen, und sorgt für eine maximale Ausnutzung der Projektionsfläche, ohne das Seitenverhältnis zu verändern.</td> </tr> </tbody> </table>	Seitenverhältnis	Beschreibung	<b>4:3</b>	Skaliert das Bild so, dass es in der Mitte der Projektionsfläche im Seitenverhältnis 4:3 dargestellt wird. Diese Option eignet sich in erster Linie für 4:3-Bilder bspw. von Computern, Fernsehgeräten mit Standardauflösung sowie für DVD-Filme im Format 4:3, da solche Signale ohne Änderungen des Seitenverhältnisses dargestellt werden.	<b>16:9</b>	Skaliert das Bild so, dass es in der Mitte der Projektionsfläche im Seitenverhältnis 16:9 dargestellt wird. Dies ist optimal geeignet für Bilder, die sich bereits in einem 16:9-Bildformat befinden, wie High-Definition-Fernsehen.	<b>LBX</b>	Bei Non-16:9-Letterbox-Quellen und wenn Sie das Seitenverhältnis 2,35:1 in voller Auflösung anzeigen möchten.	<b>Native (Nativ)</b>	Projiziert das Bild mit seiner Originalauflösung und ändert die Größe entsprechend dem Anzeigebereich. Bei Eingangssignalen mit geringerer Auflösung wird das projizierte Bild in seiner Originalgröße angezeigt.	<b>Auto</b>	Skaliert ein Bild proportional auf die native Horizontalauflösung des Projektors. Diese Einstellung eignet sich für Signale, die weder im 4:3- noch im 16:9-Seitenverhältnis vorliegen, und sorgt für eine maximale Ausnutzung der Projektionsfläche, ohne das Seitenverhältnis zu verändern.
	Seitenverhältnis	Beschreibung											
	<b>4:3</b>	Skaliert das Bild so, dass es in der Mitte der Projektionsfläche im Seitenverhältnis 4:3 dargestellt wird. Diese Option eignet sich in erster Linie für 4:3-Bilder bspw. von Computern, Fernsehgeräten mit Standardauflösung sowie für DVD-Filme im Format 4:3, da solche Signale ohne Änderungen des Seitenverhältnisses dargestellt werden.											
	<b>16:9</b>	Skaliert das Bild so, dass es in der Mitte der Projektionsfläche im Seitenverhältnis 16:9 dargestellt wird. Dies ist optimal geeignet für Bilder, die sich bereits in einem 16:9-Bildformat befinden, wie High-Definition-Fernsehen.											
	<b>LBX</b>	Bei Non-16:9-Letterbox-Quellen und wenn Sie das Seitenverhältnis 2,35:1 in voller Auflösung anzeigen möchten.											
	<b>Native (Nativ)</b>	Projiziert das Bild mit seiner Originalauflösung und ändert die Größe entsprechend dem Anzeigebereich. Bei Eingangssignalen mit geringerer Auflösung wird das projizierte Bild in seiner Originalgröße angezeigt.											
<b>Auto</b>	Skaliert ein Bild proportional auf die native Horizontalauflösung des Projektors. Diese Einstellung eignet sich für Signale, die weder im 4:3- noch im 16:9-Seitenverhältnis vorliegen, und sorgt für eine maximale Ausnutzung der Projektionsfläche, ohne das Seitenverhältnis zu verändern.												
<b>Edge Mask (Kantenmaskierung)</b>	Entfernen Sie Rauschen der Videoenkodierung am Rand der Videoquelle.												
<b>Zoom</b>	Verkleinert oder vergrößert das projizierte Bild.												
<b>Image Shift (Bildversatz)</b>	Verschieben Sie das projizierte Bild horizontal oder vertikal.												
<b>V. Keystone (V. Trapezkorrektur)</b>	Passen Sie vertikale Bildverzerrungen an.												
<b>Auto Keystone (Auto-Trapezkorrektur)</b>	Automatische Korrektur von Trapezverzerrungen.												

Menü	Beschreibung																		
<b>3D</b>	<p><u>3D Mode (3D-Modus)</u> Zum De- oder Aktivieren der 3D-Funktion.</p> <p><u>3D-2D</u> Wählen Sie, wie der 3D-Inhalt an der Leinwand erscheinen soll.</p> <table border="1" style="width: 100%; border-collapse: collapse;"> <thead> <tr> <th style="background-color: #ff0000; color: white;">Option</th> <th style="background-color: #ff0000; color: white;">Beschreibung</th> </tr> </thead> <tbody> <tr> <td style="text-align: center;"><b>3D</b></td> <td>Zeigt das 3D-Signal.</td> </tr> <tr> <td style="text-align: center;"><b>L (links)</b></td> <td>Zeigt das linke Einzelbild des 3D-Inhalts.</td> </tr> <tr> <td style="text-align: center;"><b>R (rechts)</b></td> <td>Zeigt das rechte Einzelbild des 3D-Inhalts.</td> </tr> </tbody> </table> <p><u>3D Format (3D-Format)</u> Wählen Sie das Format des 3D-Inhalts. <b>HINWEIS:</b> Eine Blu-ray-3D-Quelle wird automatisch erkannt, und Optionen können nicht ausgewählt werden.</p> <table border="1" style="width: 100%; border-collapse: collapse;"> <thead> <tr> <th style="background-color: #ff0000; color: white;">Option</th> <th style="background-color: #ff0000; color: white;">Beschreibung</th> </tr> </thead> <tbody> <tr> <td style="text-align: center;"><b>Auto</b></td> <td>Wenn ein 3D-Identifikationssignal erkannt wird, wird automatisch das 3D-Format ausgewählt.</td> </tr> <tr> <td style="text-align: center;"><b>Side-by-Side</b></td> <td>Zeigt das Side-by-Side-Format.</td> </tr> <tr> <td style="text-align: center;"><b>Top and Bottom (Top/Bottom)</b></td> <td>Zeigt das Top/Bottom-Format.</td> </tr> <tr> <td style="text-align: center;"><b>Frame Sequential</b></td> <td>Zeigt das Frame-Sequential-Format.</td> </tr> </tbody> </table> <p><u>3D Sync Invert (3D-Synchr. Umkehren)</u> Zum Aktivieren oder Deaktivieren der Funktion 3D Sync Invert (3D-Synchr. Umkehren).</p>	Option	Beschreibung	<b>3D</b>	Zeigt das 3D-Signal.	<b>L (links)</b>	Zeigt das linke Einzelbild des 3D-Inhalts.	<b>R (rechts)</b>	Zeigt das rechte Einzelbild des 3D-Inhalts.	Option	Beschreibung	<b>Auto</b>	Wenn ein 3D-Identifikationssignal erkannt wird, wird automatisch das 3D-Format ausgewählt.	<b>Side-by-Side</b>	Zeigt das Side-by-Side-Format.	<b>Top and Bottom (Top/Bottom)</b>	Zeigt das Top/Bottom-Format.	<b>Frame Sequential</b>	Zeigt das Frame-Sequential-Format.
Option	Beschreibung																		
<b>3D</b>	Zeigt das 3D-Signal.																		
<b>L (links)</b>	Zeigt das linke Einzelbild des 3D-Inhalts.																		
<b>R (rechts)</b>	Zeigt das rechte Einzelbild des 3D-Inhalts.																		
Option	Beschreibung																		
<b>Auto</b>	Wenn ein 3D-Identifikationssignal erkannt wird, wird automatisch das 3D-Format ausgewählt.																		
<b>Side-by-Side</b>	Zeigt das Side-by-Side-Format.																		
<b>Top and Bottom (Top/Bottom)</b>	Zeigt das Top/Bottom-Format.																		
<b>Frame Sequential</b>	Zeigt das Frame-Sequential-Format.																		
<b>3x Fast Input (3-fach schneller Eingang)</b>	<p>Bei Aktivierung kann die schnelle Reaktionszeit im nativen Timing erreicht werden. Die folgenden Einstellungen werden ebenfalls auf werkseitige Voreinstellungen zurückgesetzt: Format, Edge Mask (Kantenmaskierung), Zoom, Image Shift (Bildversatz), V Keystone (V. Trapezkorrektur), Auto Keystone (Auto-Trapezkorrektur) und 3D-Funktionen.</p> <p><b>HINWEIS:</b></p> <ul style="list-style-type: none"> <li>Diese Funktion ist nur verfügbar, wenn ein Eingangssignal mit nativem Timing ausgewählt ist.</li> <li>Wenn Sie Format, Edge Mask (Kantenmaskierung), Zoom, Image Shift (Bildversatz), V Keystone (V. Trapezkorrektur), Auto Keystone (Auto-Trapezkorrektur) oder 3D-Funktion anpassen möchten, deaktivieren Sie bitte 3x Fast Input (3-fach schneller Eingang).</li> </ul>																		

**HINWEIS:** Dieser Projektor ist ein 3D-fähiger Projektor mit einer DLP-Link-3D-Lösung. Achten Sie darauf, dass Ihre 3D-Brille für DLP-Link 3D geeignet ist. Dieser Projektor unterstützt Frame-Sequential- (Seitenumkehr) 3D über die Anschlüsse **HDMI 1/HDMI 2**. Für optimale Leistung wird die Auflösung 1920 x 1080 empfohlen. Bitte beachten Sie, dass die Auflösung 4K (3840 x 2160) im 3D-Modus nicht unterstützt wird.

## Setup Menu (Einstellungen-Menü)



Menü	Beschreibung						
<b>Language (Sprache)</b>	Zur Auswahl der Sprache des OSD-Menüs.						
<b>Projection (Projektion)</b>	Wählen Sie die bevorzugte Projektionsposition.						
<b>Menu Location (Menüposition)</b>	Wählen Sie die Position des OSD-Menüs.						
<b>Security (Sicherheit)</b>	<p><u>Security (Sicherheit)</u> De-/aktivieren Sie eine Kennworteingabeaufforderung vor Verwendung des Projektors. <b>HINWEIS:</b> Das Standardkennwort lautet: 1234</p> <p><u>Security Timer (Sicherheitstimer)</u> Legen Sie fest, wie lange der Projektor genutzt werden kann. Sobald diese Zeit verstrichen ist, werden Sie zur erneuten Eingabe Ihres Kennwortes aufgefordert.</p> <p><u>Change Password (Kennwort ändern)</u> Zur Festlegung oder Änderung des Kennwortes.</p>						
<b>Audio Settings (Audioeinstellungen)</b>	<p><u>Mute (Stumm)</u> Zum vorübergehenden Stummschalten des Tons.</p> <p><u>Volume (Lautstärke)</u> Stellen Sie die Lautstärke ein.</p> <p><u>Audioeingang</u> Zur Auswahl der Audioeingangsquelle.</p> <table border="1"> <thead> <tr> <th>Option</th> <th>Beschreibung</th> </tr> </thead> <tbody> <tr> <td><b>Default (Standard)</b></td> <td>Audio vom HDMI-Signal.</td> </tr> <tr> <td><b>AUDIO1</b></td> <td>Audio vom 3,5-mm-Audioeingang.</td> </tr> </tbody> </table>	Option	Beschreibung	<b>Default (Standard)</b>	Audio vom HDMI-Signal.	<b>AUDIO1</b>	Audio vom 3,5-mm-Audioeingang.
Option	Beschreibung						
<b>Default (Standard)</b>	Audio vom HDMI-Signal.						
<b>AUDIO1</b>	Audio vom 3,5-mm-Audioeingang.						

Menü	Beschreibung						
<p><b>Advanced (Erweitert)</b></p>	<p><u>Logo</u> Legen Sie die Startseite fest. Wenn Änderungen vorgenommen werden, wirken Sie sich diese beim nächsten Einschalten des Projektors aus.</p> <table border="1" data-bbox="584 353 1414 533"> <thead> <tr> <th data-bbox="584 353 863 398">Option</th> <th data-bbox="863 353 1414 398">Beschreibung</th> </tr> </thead> <tbody> <tr> <td data-bbox="584 398 863 443"><b>Default (Standard)</b></td> <td data-bbox="863 398 1414 443">ViewSonic-Startanzeige.</td> </tr> <tr> <td data-bbox="584 443 863 533"><b>Neutral</b></td> <td data-bbox="863 443 1414 533">Identisch mit der Einstellung <b>Background Color (Hintergrundfarbe)</b>.</td> </tr> </tbody> </table>	Option	Beschreibung	<b>Default (Standard)</b>	ViewSonic-Startanzeige.	<b>Neutral</b>	Identisch mit der Einstellung <b>Background Color (Hintergrundfarbe)</b> .
Option	Beschreibung						
<b>Default (Standard)</b>	ViewSonic-Startanzeige.						
<b>Neutral</b>	Identisch mit der Einstellung <b>Background Color (Hintergrundfarbe)</b> .						
<p><b>HDMI CEC</b></p>	<p>Wenn Sie über HDMI-Kabel HDMI-CEC-kompatible Geräte mit dem Projektor verbinden, können Sie diese über die HDMI-CEC-Steuerungsfunktion im OSD des Projektors in denselben Betriebszustand versetzen. Dies ermöglicht die Ein- oder Abschaltung eines oder mehrerer Geräte in einer Gruppe über HDMI CEC in einer typischen Konfiguration.</p> <p><b>HINWEIS:</b></p> <ul style="list-style-type: none"> <li>• Damit die CEC-Funktion richtig funktioniert, stellen Sie sicher, dass das Gerät über ein HDMI-Kabel richtig mit dem <b>HDMI</b>-Eingang des Projektors verbunden und seine CEC-Funktion eingeschaltet ist.</li> <li>• Je nach verbundenem Gerät funktioniert die CEC-Funktion möglicherweise nicht.</li> <li>• Die CEC-Funktion unterstützt die Abschaltung des Gerätes durch den Projektor und die Einschaltung des Projektors durch das Gerät.</li> </ul>						



## Menü Options (Optionen)

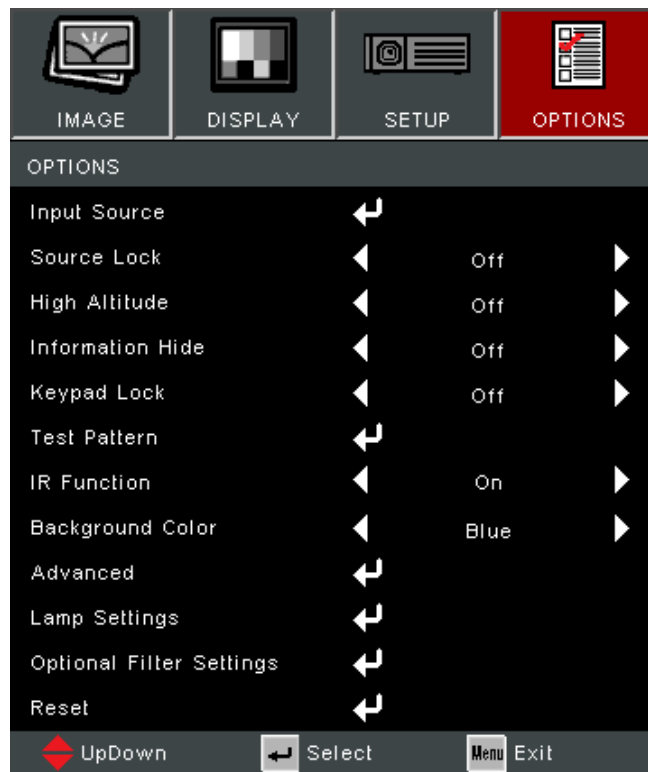

Menü	Beschreibung
<b>Input Source (Eingangsquelle)</b>	Verwenden Sie diese Funktion zum De-/Aktivieren von Eingangsquellen.
<b>Source Lock (Quellensperre)</b>	<u>On (Betrieb)</u> Der Projektor sucht nur nach der aktuellen Eingangswahl. <u>Off (Aus)</u> Der Projektor sucht nach weiteren Signalen, wenn das aktuelle Eingangssignal verloren geht.
<b>High Altitude (Große Höhe)</b>	Wenn „On (Ein)“ ausgewählt ist, drehen die Lüfter schneller. Diese Funktion empfiehlt sich an Orten in großer Höhe, an denen die Luft dünner ist.
<b>Information Hide (Informationen ausblenden)</b>	Wählen Sie zum Ausblenden der Informationsmeldung „On (Ein)“. Wählen Sie zur Anzeige der Eingangsmeldung „Off (Aus)“.
<b>Keypad Lock (Tastensperre)</b>	Wenn die Tastensperre auf „On (Ein)“ gesetzt ist, wird das Bedienfeld gesperrt. Der Projektor kann jedoch weiterhin über die Fernbedienung bedient werden. Durch Auswahl von „Off (Aus)“ können Sie das Bedienfeld wieder verwenden. <b>HINWEIS:</b> Halten Sie zum Abschalten der Tastensperre die „Enter“-Taste an der Oberseite des Projektors 5 Sekunden gedrückt.
<b>Test Pattern (Testbild)</b>	Wählen Sie das Testbild zwischen Raster und Weiß.
<b>IR Function (IR-Funktion)</b>	Zum De-/Aktivieren der Fernbedienung.

Menü	Beschreibung								
<b>Background Color (Hintergrundfarbe)</b>	Zeigt ein schwarzes, rotes, blaues, grünes oder weißes Bild, wenn keine Eingangsquelle verfügbar ist.								
<b>Advanced (Erweitert)</b>	<p><u>Direct Power On (Direkte Einschaltung)</u> Der Projektor wird bei Erkennung einer Wechsellspannungsversorgung eingeschaltet, ohne dass Sie die <b>Ein-/Austaste</b> am Projektor oder an der Fernbedienung drücken müssen.</p> <p><u>Auto Power Off (Auto. Abschaltung)</u> Ein Countdown-Timer startet, wenn kein Signal an den Projektor gesendet wird. Der Projektor schaltet sich nach Ablauf des Countdowns (in Minuten) automatisch aus.</p> <p><u>Signal Power On (Einschaltung bei Signal)</u> Der Projektor wird bei Erkennung eines Signals von der Eingangsquelle automatisch eingeschaltet, ohne dass Sie die <b>Ein-/Austaste</b> am Projektor oder an der Fernbedienung drücken müssen.</p> <p style="text-align: center;"><b>HINWEIS:</b> Der Projektor schaltet sich nicht automatisch über HDMI ein, wenn nur ein HDMI-Kabel bereits angeschlossen ist.</p> <p><u>Exit (Beenden)</u> Hiermit verlassen Sie das erweiterte Menü.</p>								
<b>Lamp Settings (Lampeneinstellungen)</b>	<p><u>Lamp Hour (Lampenstunden)</u> Zeigt die Lampenstunden der aktuellen Lampe.</p> <p><u>Lamp Reminder (Lampenerinnerung)</u> Zum Ein- oder Ausblenden einer Warnmeldung, wenn „Change lamp message (Meldung zum Wechseln der Lampe)“ angezeigt wird.</p> <p><u>Brightness Mode (Helligkeitsmodus)</u></p> <table border="1" data-bbox="580 1458 1369 1800"> <thead> <tr> <th data-bbox="580 1458 855 1507">Option</th> <th data-bbox="855 1458 1369 1507">Beschreibung</th> </tr> </thead> <tbody> <tr> <td data-bbox="580 1507 855 1592"><b>Bright (Hell)</b></td> <td data-bbox="855 1507 1369 1592">Höchste Helligkeit und höchster Stromverbrauch.</td> </tr> <tr> <td data-bbox="580 1592 855 1677"><b>Eco (Öko)</b></td> <td data-bbox="855 1592 1369 1677">Verringert die Lichtausgabe für einen geringeren Stromverbrauch.</td> </tr> <tr> <td data-bbox="580 1677 855 1800"><b>Dynamic (Dynamisch)</b></td> <td data-bbox="855 1677 1369 1800">Zur automatischen Anpassung der Bildhelligkeit für eine optimale Kontrastleistung.</td> </tr> </tbody> </table> <p><u>Lamp Reset (Lampenrücksetzung)</u> Setzt den Lampenstunden-Zähler zurück. Diese Funktion sollte nach Auswechslung der Lampe verwendet werden.</p> <p><u>Exit (Beenden)</u> Verlässt die Lampeneinstellungen.</p>	Option	Beschreibung	<b>Bright (Hell)</b>	Höchste Helligkeit und höchster Stromverbrauch.	<b>Eco (Öko)</b>	Verringert die Lichtausgabe für einen geringeren Stromverbrauch.	<b>Dynamic (Dynamisch)</b>	Zur automatischen Anpassung der Bildhelligkeit für eine optimale Kontrastleistung.
Option	Beschreibung								
<b>Bright (Hell)</b>	Höchste Helligkeit und höchster Stromverbrauch.								
<b>Eco (Öko)</b>	Verringert die Lichtausgabe für einen geringeren Stromverbrauch.								
<b>Dynamic (Dynamisch)</b>	Zur automatischen Anpassung der Bildhelligkeit für eine optimale Kontrastleistung.								

Menü	Beschreibung
<p><b>Optional Filter Settings (Einstellungen des optionalen Filters)</b></p>	<p><u>Optional Filter Installed (Optionaler Filter installiert)</u> Wählen Sie zur Anzeige einer Warnmeldung nach einer angegebenen Anzahl Stunden „Yes (Ja)“. Wählen Sie zum Abschalten von Warnmeldungen „No (Nein)“.</p> <p><b>HINWEIS:</b> Die Voreinstellung ist „No (Nein)“. Bitte schalten Sie den Projektor nach Installation eines Filters ein. Drücken Sie dann <b>Menu</b>, navigieren Sie zu <b>Options (Optionen) &gt; Optional Filter Settings (Einstellungen des optionalen Filters) &gt; Optional Filter Installed (Optionaler Filter installiert)</b> und wählen Sie <b>Yes (Ja)</b>.</p> <p><u>Filter Usage Hours (Filternutzungszeit)</u> Zeigt die Filterstunden.</p> <p><u>Filter Reminder (Filtererinnerung)</u> Wählen Sie die Anzahl Stunden, bis die Filtermeldung angezeigt wird. <b>HINWEIS:</b> Werksstandard sind 500 Stunden.</p> <p><u>Filter Reset (Filterrücksetzung)</u> Setzen Sie den Staubfilter-Zähler nach Auswechslung oder Reinigung des Staubfilters zurück.</p> <p><u>Exit (Beenden)</u> Zum Beenden des Menüs Optional Filter Settings (Einstellungen des optionalen Filters).</p>
<p><b>Reset (Rücksetzen)</b></p>	<p>Zum Rücksetzen der Einstellungen auf die Standardwerte. <b>HINWEIS:</b> Bei der Rücksetzung bleiben die folgenden Einstellungen erhalten: Auto Keystone (Auto-Trapezkorrektur), Filter Usage Hours (Filternutzungsstunden), High Altitude (Große Höhe), Lamp hours (Lampenstunden), Language (Sprache), Optional Filter installed (Optionaler Filter installiert), Password (Kennwort), Projection (Projektion), Security (Sicherheit), Security Timer (Sicherheitstimer), V Keystone (V. Trapezkorrektur).</p>

**HINWEIS:**

- Der akustische Geräuschpegel des Projektors könnte nach Installation eines Staubfilters zunehmen.
- Bei hoher Temperatur (> 35 °C) oder großer Höhe (> 1524 m) sollten Sie in den Kühlmodus „High Altitude (Große Höhe)“ wechseln, wenn der Staubfilter installiert ist.
- Sie sollten den Staubfilter nach der Installation alle 100 Stunden reinigen.
- Schalten Sie den Projektor aus und trennen Sie ihn von der Stromversorgung, bevor Sie den Filter installieren oder entfernen.

# Anhang

## Technische Daten

Element	Kategorie	Technische Daten
Projektor	Typ	Lampe
	Anzeigegröße	30 bis 300 Zoll
	Projektionsverhältnis	1,48 bis 1,62 (100 Zoll bei 3,28 m)
	Objektiv	F = 2,5 bis 2,67, f = 21,8 bis 24,0 mm
	Anzeigesystem	1-Chip-DMD
Auflösung	Nativ	1920 x 1080
Eingangssignal	HDMI	f <sub>h</sub> : 15 bis 102 kHz, f <sub>v</sub> : 23 bis 120 Hz, Pixelrate: 170MHz
Ein/Aus <sup>1</sup>	Eingangsspannung	100 – 240 V Wechselspannung, 50/60 Hz (automatischer Wechsel)
Betriebsbedingungen	Temperatur	0 bis 40 °C
	Feuchtigkeit	10 bis 80 % (nicht kondensierend)
	Höhe	0 bis 772 m bei 0 bis 40 °C 772 bis 1.524 m bei 0 bis 35 °C 1.524 bis 3.048 m bei 0 bis 30 °C
Lagerungsbedingungen	Temperatur	-20 – 60 °C
	Feuchtigkeit	10 bis 90 % (nicht kondensierend)
	Höhe	0 bis 12.1 km
Abmessungen	Physisch (B x H x T)	309 x 115 x 234 mm (12,2 x 4,5 x 9,21 Zoll)
Gewicht	Physisch	2,70 kg (5,95 lbs)
Leistungsaufnahme	Betrieb <sup>2</sup>	295 W (typisch)
	Aus	< 0,5 W (Bereitschaftsmodus)

<sup>1</sup> Bitte verwenden Sie nur das Netzteil von ViewSonic® oder von einer autorisierten Quelle.

<sup>2</sup> Die Testbedingung erfüllt EEI-Standards.

# Projektorm Maße

309 x 115 x 234 mm (B x H x T)

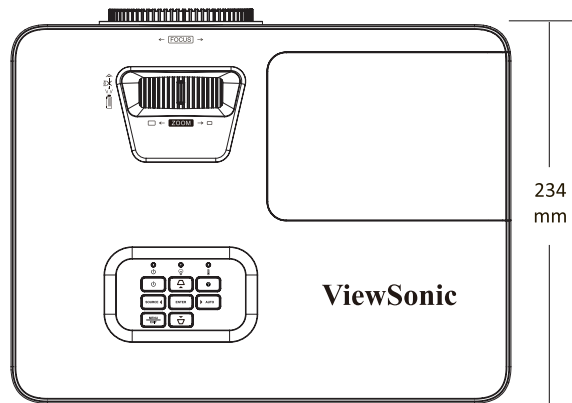
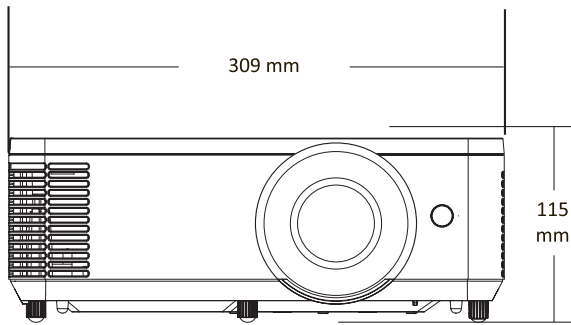

# Timing-Tabelle

## HDMI-PC

Signal	Auflösung	Bildwiederholfrequenz (Hz)
VGA	640 x 480	60/67/72/75
SVGA	800 x 600	56/60/72/75
XGA	1024 x 768	60/70/75
	1152 x 864	75
WXGA	1280 x 800	60
Quad-VGA	1280 x 960	60
SXGA	1280 x 1024	60/75
WXGA+	1440 x 900	60
UXGA	1600 x 1200	60
WSXGA+	1680 x 1050	60
MAC 16"	832 x 624	75
MAC 21"	1152 x 870	75
Full HD	1920 x 1080	60
WUXGA	1920 x 1200 <sup>3</sup>	60

## HDMI-Video

Signal	Auflösung	Bildwiederholfrequenz (Hz)
HDTV(1080p)	1920 x 1080	50/60
HDTV(1080i)	1920 x 1080	50/60
HDTV(720p)	1280 x 720	50/60
SDTV(480p)	720 X 480	60
SDTV(576p)	720 x 576	50
SDTV(480i)	720 X 480	60
SDTV(576i)	720 x 576	50

<sup>3</sup> 1920 x 1200 bei 60 Hz unterstützt nur RB (Reduced Blanking).

## HDMI 3D

Signal	Auflösung	Bildwiederholfrequenz (Hz)
<b>Frame Packing</b>		
1080p	1920 x 1080	24
720p	1280 x 720	50/60
<b>Side-by-Side</b>		
1080i	1920 x 1080	50/60
<b>Top/Bottom</b>		
1080p	1920 x 1080	24
720p	1280 x 720	50/60

### HINWEIS:

- 1080i bei 25 Hz und 720p bei 50 Hz laufen bei 100 Hz; andere 3D-Timings laufen bei 120 Hz.
- 1080p bei 24 Hz läuft bei 144 Hz (XGA, WXGA, 1080p)/96 Hz (WUXGA).
- Wenn die Bildfrequenz des Eingangs 48 Hz beträgt, wird die Bildfrequenz des Ausgangs auf das Doppelte der Bildfrequenz des Eingangs eingestellt (FRC = 2-facher Modus).
- Wenn die Bildfrequenz des 3D-Eingangs 25 Hz oder mehr beträgt, wird die Bildfrequenz des Ausgangs auf das Vierfache der Bildfrequenz des Eingangs eingestellt (FRC = 4-facher Modus).
- Wenn die Bildfrequenz des 3D-Eingangs 24 Hz (beinhaltet 23,9 Hz) beträgt, wird die Bildfrequenz des Ausgangs auf das Sechsfache der Bildfrequenz des Eingangs eingestellt (FRC = 6-facher Modus).

## Problemlösung

Dieser Abschnitt beschreibt einige allgemeine Probleme, die bei Verwendung des Projektors auftreten könnten.

Problem	Lösungsvorschläge
Der Projektor schaltet sich nicht ein	<ul style="list-style-type: none"><li>• Achten Sie darauf, dass das Netzkabel am Projektor und der Steckdose angeschlossen ist.</li><li>• Falls die Kühlung nicht abgeschlossen wurde, warten Sie bitte, bis der Vorgang beendet ist. Versuchen Sie dann noch einmal, den Projektor einzuschalten.</li><li>• Falls die obige Abhilfemaßnahme nicht hilft, versuchen Sie es mit einer anderen Steckdose oder testen Sie die Steckdose durch Anschließen eines anderen elektrischen Gerätes.</li></ul>
Es wird kein Bild angezeigt	<ul style="list-style-type: none"><li>• Stellen Sie sicher, dass das Kabel der Videoquelle richtig angeschlossen und die Videoquelle eingeschaltet ist.</li><li>• Falls die Eingangsquelle nicht automatisch ausgewählt wird, wählen Sie die richtige Quelle mit „Source Input“ am Projektor oder an der Fernbedienung.</li></ul>
Das Bild ist unscharf	<ul style="list-style-type: none"><li>• Durch Anpassung des Fokus über den Fokusring können Sie das Projektionsobjektiv richtig scharf stellen.</li><li>• Stellen Sie sicher, dass Projektor und Leinwand richtig ausgerichtet sind. Passen Sie bei Bedarf die Höhe des Projektors sowie Projektionswinkel und -richtung an.</li></ul>
Das Bild ist umgekehrt	<ul style="list-style-type: none"><li>• Öffnen Sie das OSD-Menü und navigieren Sie zu: <b>Setup (Einrichtung) &gt; Projection (Projektion)</b> und passen Sie die Projektionsoption an.</li></ul>



Problem	Lösungsvorschläge
Das Bild wird bei Projektion einer 16:9-DVD gestreckt	<ul style="list-style-type: none"> <li>• Wenn Sie eine anamorphe DVD oder 16:9-DVD abspielen, zeigt der Projektor das beste Bild in 16:9.</li> <li>• Wenn Sie einen 4:3-Format-DVD-Titel abspielen, ändern Sie das Format im Projektor-OSD-Menü in 4:3.</li> <li>• Stellen Sie das Anzeigeformat am DVD-Player auf 16:9 (Breitbild) ein.</li> </ul>
Die Fernbedienung funktioniert nicht	<ul style="list-style-type: none"> <li>• Stellen Sie sicher, dass sich keine Hindernisse zwischen Fernbedienung und Projektor befindet. Der Abstand muss wie folgt sein.</li> <li>• Die Batterien sind möglicherweise erschöpft. Prüfen und ersetzen Sie sie bei Bedarf.</li> </ul>
Der Projektor reagiert auf keine Steuerung	<ul style="list-style-type: none"> <li>• Schalten Sie den Projektor aus und trennen Sie das Netzkabel. Warten Sie mindestens 20 Sekunden, stellen Sie die Verbindung dann erneut her und versuchen Sie es erneut.</li> </ul>

## LED-Anzeigen

Wenn die Warnanzeigen (siehe unten) aufleuchten oder blinken, schaltet sich der Projektor automatisch ab. Trennen Sie das Netzkabel vom Projektor, warten Sie 30 Sekunden und versuchen Sie es erneut. Falls die Warnanzeigen aufleuchten oder blinken, kontaktieren Sie bitte das nächstgelegene Kundencenter.

Status und Beschreibung	Betriebsanzeige		Temperatur-Anzeigeleuchte	Lichtquellen-Anzeigeleuchte
	Rot	Blau	Rot	Rot
<b>Bereitschaftszustand (Netzkabeleingang)</b>	Leuchtet			
<b>Einschalten (Aufwärmung)</b>		Blinkt (0,5 s aus/ 0,5 s ein)		
<b>Eingeschaltet und Lampenbetrieb</b>		Leuchtet		
<b>Abschalten (Kühlung)</b>		Blinkt (0,5 s aus/ 0,5 s ein) Zurück zu rotem Leuchten, wenn sich der Kühllüfter abschaltet.		
<b>Fehler (Lampenfehler)</b>	Blinkt			Leuchtet
<b>Fehler (Lüfterfehler)</b>	Blinkt		Blinkt	
<b>Fehler (Überhitzung)</b>	Blinkt		Leuchtet	

# Wartung

## Allgemeine Vorsichtsmaßnahmen

- Stellen Sie sicher, dass der Projektor ausgeschaltet und das Netzkabel von der Steckdose getrennt ist.
- Entfernen Sie niemals Teile vom Projektor. Wenden Sie sich an ViewSonic® oder einen Händler, wenn ein Teil des Projektors ersetzt werden muss.
- Sprühen oder schütten Sie niemals direkt Flüssigkeiten auf das Gehäuse.
- Gehen Sie vorsichtig mit dem Projektor um, da Kratzer bei dunkleren Projektoren auffälliger sind als bei helleren.

## Objektiv reinigen

- Entfernen Sie Staub mit Druckluft (aus der Dose).
- Falls das Objektiv immer noch verschmutzt ist, verwenden Sie ein Objektivreinigungstuch oder feuchten Sie ein weiches Tuch mit Objektivreiniger an und wischen Sie die Oberfläche ab.

**ACHTUNG:** Reiben Sie niemals mit scheuernden Materialien über das Objektiv.

## Gehäuse reinigen

- Verwenden Sie zum Entfernen von Schmutz oder Staub ein weiches, fusselfreies, trockenes Tuch.
- Falls das Gehäuse immer noch nicht sauber ist, tragen Sie eine geringe Menge eines nicht scheuernden, sanften Reinigungsmittels ohne Ammoniak oder Alkohol auf ein sauberes, weiches, fusselfreies Tuch auf; wischen Sie dann die Oberfläche ab.

**ACHTUNG:** Benutzen Sie niemals Wachs, Alkohol, Benzin, Verdünnung oder andere chemische Lösungsmittel.

## Projektor lagern

Wenn sie den Projektor längere Zeit aufbewahren möchten:

- Stellen Sie sicher, dass sich Temperatur und Feuchtigkeit des Lagerortes innerhalb des empfohlenen Bereichs befinden.
- Ziehen Sie den höhenverstellbaren Fuß vollständig ein.
- Nehmen Sie die Batterien aus der Fernbedienung.
- Verpacken Sie den Projektor im Originalkarton oder auf ähnliche Weise.

## Haftungsausschluss

- ViewSonic® empfiehlt keine ammoniak- oder alkoholhaltigen Reiniger für Objektiv oder Gehäuse. Bestimmte chemische Reinigungsmittel können das Objektiv und/oder das Gehäuse des Projektors beschädigen.
- ViewSonic® haftet nicht für Schäden, die durch den Einsatz solcher ammoniak- oder alkoholhaltigen Reinigungsmittel verursacht werden.

# Vorschriften und Serviceinformationen

## Compliance Informationen

Dieser Abschnitt behandelt sämtliche Anforderungen und Aussagen in Bezug auf Vorschriften. Bestätigte entsprechende Anwendungen müssen sich auf Typenschilder und entsprechende Kennzeichnungen auf dem Gerät beziehen.

### FCC Compliance Erklärung

Dieses Gerät entspricht Teil 15 der FCC-Bestimmungen. Der Betrieb unterliegt den folgenden beiden Voraussetzungen: (1) dieses Gerät darf keine schädlichen Interferenzen erzeugen und (2) dieses Gerät muss empfangene Interferenzen aufnehmen, obwohl diese zu Betriebsstörungen führen können. Dieses Gerät wurde getestet und als übereinstimmend mit den Richtlinien für ein Gerät der Klasse B gemäß Teil 15 der FCC-Bestimmungen befunden worden.

Diese Grenzwerte sehen für die Heiminstallation einen ausreichenden Schutz vor schädlichen Strahlen vor. Dieses Gerät erzeugt, benutzt und strahlt u.U. Radiofrequenz-Energie aus und kann, falls es nicht entsprechend den Anweisungen installiert und benutzt wird, Funkkommunikation stören. Es gibt allerdings keine Garantie dafür, dass es bei einer bestimmten Installation zu keiner Störung kommt. Ob das Gerät den Radio- oder Fernsehempfang stört, kann durch Ein- und Ausschalten des Geräts festgestellt werden. Falls dies der Fall ist, sollte versucht werden, die Störung durch eine oder mehrere der folgenden Maßnahmen zu beseitigen:

- Richten Sie die Empfangsantenne neu aus.
- Vergrößern Sie den Abstand zwischen Gerät und Empfänger.
- Schließen Sie das Gerät an eine Steckdose in einem anderen Stromkreis als den des Empfängers an.
- Wenden Sie sich an Ihren Fachhändler oder einen erfahrenen Radio- und Fernsichttechniker für Hilfe.

**WARNUNG:** Sie werden darauf hingewiesen, dass Änderungen oder Modifikationen, die nicht ausdrücklich von der für die Einhaltung der Vorschriften verantwortlichen Stelle genehmigt wurden, Ihre Befugnis zum Betrieb des Geräts aufheben könnten.

### Industry Canada Erklärung

CAN ICES-003(B) / NMB-003(B)

### CE-Konformität für europäische Länder



Das Gerät entspricht der EMV-Richtlinie 2014/30/EU und Niederspannungsrichtlinie 2014/35/EU. Ökodesign-Richtlinie 2009/125/EG.

**Die folgenden Informationen gelten nur für die EU-Mitgliedsstaaten:**

Das rechts abgebildete Zeichen entspricht den Anforderungen der Elektroschrottverordnung 2012/19/EU (WEEE). Das Zeichen weist darauf hin, dass die Geräte NICHT als unsortierte Siedlungsabfälle entsorgt werden dürfen, sondern die Rücknahme- und Sammelsysteme gemäß den örtlichen Gesetzen zu verwenden sind.

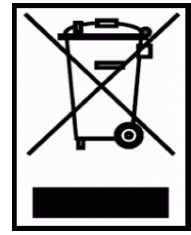

**Erklärung zur RoHS2-Konformität**

Dieses Produkt wurde in Übereinstimmung mit der Richtlinie 2011/65/EU des Europäischen Parlaments und des Rates zur Beschränkung der Verwendung bestimmter gefährlicher Stoffe in Elektro- und Elektronikgeräten (RoHS2-Richtlinie) entwickelt und hergestellt und entspricht den vom Europäischen Ausschuss für technische Anpassung (TAC) festgelegten Höchstkonzentrationswerten, wie nachstehend dargestellt:

Substanz	Vorgeschlagene maximale Konzentration	Tatsächliche Konzentration
Cadmium (Cd)	0,01%	< 0,01%
Blei (Pb)	0,1%	< 0,1%
Quecksilber (Hg)	0,1%	< 0,1%
Sechswertiges Chrom (Cr6+)	0,1%	< 0,1%
Polybromierte Biphenyle (PBB)	0,1%	< 0,1%
Polybromierte Diphenylether (PBDE)	0,1%	< 0,1%
Bis(2-Ethylhexyl)phthalat (DEHP)	0,1%	< 0,1%
Benzylbutylphthalat (BBP)	0,1%	< 0,1%
Dibutylphthalat (DBP)	0,1%	< 0,1%
Diisobutylphthalat (DIBP)	0,1%	< 0,1%

**Bestimmte Komponenten von Produkten, wie oben beschrieben, sind gemäß Anhang III der RoHS2-Richtlinien, wie unten beschrieben, ausgenommen:**

- Quecksilber in Kaltkathoden-Leuchtstofflampen und externen Elektroden-Leuchtstofflampen (CCFL und EEFL) für besondere Zwecke, die nicht mehr als (pro Lampe) betragen:
  - » Kurze Länge (500 mm): maximal 3,5 mg pro Lampe.
  - » Mittlere Länge (> 500 mm und 1.500 mm): maximal 5 mg pro Lampe.
  - » Lange Länge (> 1.500 mm): maximal 13 mg pro Lampe.
- Blei im Glas von Kathodenstrahlröhren.
- Blei im Glas von Leuchtstoffröhren, die 0,2 Gew.-% nicht überschreiten.
- Blei als Legierungselement in Aluminium mit einem Bleigehalt von bis zu 0,4 Gew.-%.
- Kupferlegierung mit einem Bleigehalt von bis zu 4 Gew.-%.
- Blei in Loten mit hoher Schmelztemperatur (d.h. Bleilegierungen mit einem Gehalt von 85 Gew.-% oder mehr Blei).
- Elektrische und elektronische Komponenten, die Blei in einem Glas oder einer anderen Keramik als dielektrischer Keramik in Kondensatoren, z.B. piezoelektronischen Vorrichtungen, oder in einer Glas- oder Keramikmatrixverbindung enthalten.

## **Indische Beschränkung der Verwendung gefährlicher Stoffe**

Erklärung zur Beschränkung der Verwendung bestimmter gefährlicher Stoffe (Indien). Dieses Produkt entspricht der "India E-waste Rule 2011" und verbietet die Verwendung von Blei, Quecksilber, sechswertigem Chrom, polybromierten Biphenylen oder polybromierten Diphenylethern in Konzentrationen von mehr als 0,1 Gew.-% und 0,01 Gew.-% für Cadmium, mit Ausnahme der in Anlage 2 der Regel festgelegten Ausnahmen.

## **Produktentsorgung am Ende der Produktlebensdauer**

ViewSonic® respektiert die Umwelt und verpflichtet sich zu umweltbewusstem Arbeiten und Leben. Vielen Dank, dass Sie Teil von Smarter, Greener Computing sind. Bitte besuchen Sie die ViewSonic® Webseite, um mehr zu erfahren.

### **USA & Kanada:**

<https://www.viewsonic.com/us/go-green-with-viewsonic>

### **Europa:**

<https://www.viewsonic.com/eu/go-green-with-viewsonic>

# Informationen zum Urheberrecht

Copyright© ViewSonic® Corporation, 2024. Alle Rechte vorbehalten.

Microsoft, Windows und das Windows-Logo sind eingetragene Handelsmarken der Microsoft Corporation in den USA und anderen Ländern.

ViewSonic® und das Drei-Vögel-Logo sind eingetragene Handelsmarken der ViewSonic® Corporation.

VESA ist eine eingetragene Handelsmarke der Video Electronics Standards Association. DPMS und DDC sind Handelsmarken von VESA.

**Haftungsausschluss:** Die ViewSonic® Corporation haftet nicht für technische oder redaktionelle Fehler oder Auslassungen, die in diesem Dokument enthalten sind, sowie für zufällige oder Folgeschäden, die sich aus der Bereitstellung dieses Materials oder der Leistung oder Verwendung dieses Produkts ergeben.

Im Interesse einer kontinuierlichen Produktverbesserung behält sich die ViewSonic® Corporation das Recht vor, die Produktspezifikationen ohne Vorankündigung zu ändern. Die Informationen in diesem Dokument können sich ohne Vorankündigung ändern.

Kein Teil dieses Dokuments darf ohne vorherige schriftliche Genehmigung der ViewSonic® Corporation kopiert, reproduziert oder mit irgendwelchen Mitteln für einen bestimmten Zweck übertragen werden.

## Kundendienst

Für technischen Support oder Produktservice siehe unten stehende Tabelle oder kontaktieren Sie Ihren Händler.

**HINWEIS:** Sie benötigen die Seriennummer des Produkts.

Land/ Region	Webseite	Land/ Region	Webseite
<b>Asien-Pazifik &amp; Afrika</b>			
Australien	<a href="http://www.viewsonic.com/au/">www.viewsonic.com/au/</a>	Bangladesch	<a href="http://www.viewsonic.com/bd/">www.viewsonic.com/bd/</a>
中国 (China)	<a href="http://www.viewsonic.com.cn">www.viewsonic.com.cn</a>	香港 (繁體中文)	<a href="http://www.viewsonic.com/hk/">www.viewsonic.com/hk/</a>
Hong Kong (Englisch)	<a href="http://www.viewsonic.com/hk-en/">www.viewsonic.com/hk-en/</a>	Indien	<a href="http://www.viewsonic.com/in/">www.viewsonic.com/in/</a>
Indonesia	<a href="http://www.viewsonic.com/id/">www.viewsonic.com/id/</a>	Israel	<a href="http://www.viewsonic.com/il/">www.viewsonic.com/il/</a>
日本 (Japan)	<a href="http://www.viewsonic.com/jp/">www.viewsonic.com/jp/</a>	Korea	<a href="http://www.viewsonic.com/kr/">www.viewsonic.com/kr/</a>
Malaysia	<a href="http://www.viewsonic.com/my/">www.viewsonic.com/my/</a>	Naher Osten	<a href="http://www.viewsonic.com/me/">www.viewsonic.com/me/</a>
Myanmar	<a href="http://www.viewsonic.com/mm/">www.viewsonic.com/mm/</a>	Nepal	<a href="http://www.viewsonic.com/np/">www.viewsonic.com/np/</a>
Neuseeland	<a href="http://www.viewsonic.com/nz/">www.viewsonic.com/nz/</a>	Pakistan	<a href="http://www.viewsonic.com/pk/">www.viewsonic.com/pk/</a>
Philippinen	<a href="http://www.viewsonic.com/ph/">www.viewsonic.com/ph/</a>	Singapur	<a href="http://www.viewsonic.com/sg/">www.viewsonic.com/sg/</a>
臺灣 (Taiwan)	<a href="http://www.viewsonic.com/tw/">www.viewsonic.com/tw/</a>	ประเทศไทย	<a href="http://www.viewsonic.com/th/">www.viewsonic.com/th/</a>
Việt Nam	<a href="http://www.viewsonic.com/vn/">www.viewsonic.com/vn/</a>	South Africa & Mauritius	<a href="http://www.viewsonic.com/za/">www.viewsonic.com/za/</a>
<b>Amerika</b>			
Vereinigte Staaten von Amerika	<a href="http://www.viewsonic.com/us">www.viewsonic.com/us</a>	Kanada	<a href="http://www.viewsonic.com/us">www.viewsonic.com/us</a>
Lateinamerika	<a href="http://www.viewsonic.com/la">www.viewsonic.com/la</a>		
<b>Europa</b>			
Europa	<a href="http://www.viewsonic.com/eu/">www.viewsonic.com/eu/</a>	Frankreich	<a href="http://www.viewsonic.com/fr/">www.viewsonic.com/fr/</a>
Deutschland	<a href="http://www.viewsonic.com/de/">www.viewsonic.com/de/</a>	Қазақстан	<a href="http://www.viewsonic.com/kz/">www.viewsonic.com/kz/</a>
Россия	<a href="http://www.viewsonic.com/ru/">www.viewsonic.com/ru/</a>	España	<a href="http://www.viewsonic.com/es/">www.viewsonic.com/es/</a>
Türkiye	<a href="http://www.viewsonic.com/tr/">www.viewsonic.com/tr/</a>	Україна	<a href="http://www.viewsonic.com/ua/">www.viewsonic.com/ua/</a>
Vereinigtes Königreich	<a href="http://www.viewsonic.com/uk/">www.viewsonic.com/uk/</a>		



## **Eingeschränkte Garantie**

ViewSonic® Projektor

### **Was die Garantie abdeckt:**

ViewSonic garantiert, dass seine Produkte während der Garantiezeit bei normalem Gebrauch frei von Material- und Verarbeitungsfehlern sind. Wenn sich ein Produkt während der Garantiezeit als Material- oder Verarbeitungsfehler erweist, wird ViewSonic nach eigenem Ermessen das Produkt reparieren oder durch ein gleichwertiges Produkt ersetzen. Austauschprodukte oder Teile können wiederaufbereitete oder aufgearbeitete Teile oder Komponenten beinhalten.

### **Eingeschränkte Drei (3) Jahre Allgemeine Garantie**

Vorbehaltlich der weiter unten beschriebenen eingeschränkten Garantie von einem (1) Jahr, Nord- und Südamerika: Drei (3) Jahre Garantie auf alle Teile mit Ausnahme der Lampe, drei (3) Jahre für die Verarbeitung und ein (1) Jahr für die Originallampe ab dem Datum des ersten Kaufs durch den Verbraucher.

Andere Regionen oder Länder: Bitte erkundigen Sie sich bei Ihrem Händler oder der ViewSonic Niederlassung vor Ort nach den Garantieinformationen.

### **Eingeschränkte ein (1) Jahr Garantie für starke Beanspruchung:**

Unter stark beanspruchten Bedingungen, wenn die Nutzung eines Projektors mehr als vierzehn (14) Stunden des durchschnittlichen täglichen Betriebs umfasst, Nord- und Südamerika: Ein (1) Jahr Garantie auf alle Teile mit Ausnahme der Lampe, ein (1) Jahr für die Verarbeitung und (90) Tage für die Originallampe ab dem Datum des ersten Kaufs durch den Verbraucher; Europa: Ein (1) Jahr Garantie auf alle Teile mit Ausnahme der Lampe, ein (1) Jahr für die Verarbeitung und ein (90) Tage für die Originallampe ab dem Datum des ersten Kaufs durch den Verbraucher.

Andere Regionen oder Länder: Bitte erkundigen Sie sich bei Ihrem Händler oder der ViewSonic Niederlassung vor Ort nach den Garantieinformationen.

Die Garantie der Lampe unterliegt den Allgemeinen Geschäftsbedingungen, der Überprüfung und Genehmigung. Gilt nur für die vom Hersteller installierte Lampe. Auf alle separat erworbenen Zusatzlampen wird eine Garantie von 90 Tagen gewährt.

### **Wen die Garantie schützt:**

Diese Garantie gilt nur für den Erstkäufer.

### **Was die Garantie nicht abdeckt:**

1. Jedes Produkt, bei dem die Seriennummer verunstaltet, modifiziert oder entfernt wurde.
2. Beschädigung, Abnutzung, Ausfall oder Fehlfunktion als Folge von:
  - a. Unfall, Missbrauch, Fehlbenutzung, Vernachlässigung, Feuer, Wasser, Blitzschlag oder andere Naturereignisse, unsachgemäße Wartung, unbefugte Produktänderung oder Nichtbeachtung der mit dem Produkt gelieferten Anweisungen.
  - b. Betrieb außerhalb der Produktspezifikationen.
  - c. Betrieb des Produkts für einen anderen als den normalen Verwendungszweck oder nicht unter normalen Bedingungen.
  - d. Reparatur oder Reparaturversuch durch Personen, die nicht von ViewSonic autorisiert sind.
  - e. Jegliche Beschädigung des Produkts durch den Versand.
  - f. Ausbau oder Einbau des Produkts.
  - g. Ursachen außerhalb des Produkts, wie z.B. Stromschwankungen oder Ausfall.
  - h. Verwendung von Zubehör oder Teilen, die nicht den Spezifikationen von ViewSonic entsprechen.
  - i. Normale Abnutzung und Verschleiß.
  - j. Jede andere Ursache, die sich nicht auf einen Produktfehler bezieht.
3. Kosten für Ausbau, Installation und Einrichtung.

### **Wie man den Service bekommt:**

1. Informationen zum Erhalt von Serviceleistungen im Rahmen der Garantie erhalten Sie beim ViewSonic Kundendienst (siehe Seite "Kundendienst"). Sie müssen die Seriennummer Ihres Produkts angeben.
2. Um eine garantierte Dienstleistung zu erhalten, müssen Sie (a) den datierten Original-Verkaufsbeleg, (b) Ihren Namen, (c) Ihre Adresse, (d) eine Beschreibung des Problems und (e) die Seriennummer des Produkts angeben.
3. Bringen oder senden Sie das Produkt in der Originalverpackung an ein autorisiertes ViewSonic-Servicezentrum oder ViewSonic.
4. Weitere Informationen oder den Namen des nächstgelegenen ViewSonic Servicezentrums erhalten Sie von ViewSonic.

### **Einschränkung der stillschweigenden Gewährleistungen:**

Es gibt keine ausdrücklichen oder stillschweigenden Garantien, die über die in diesem Dokument enthaltene Beschreibung hinausgehen, einschließlich der stillschweigenden Gewährleistung der Marktgängigkeit und Eignung für einen bestimmten Zweck.

### **Ausschluss von Schäden:**

Die Haftung von ViewSonic ist auf die Kosten für die Reparatur oder den Austausch des Produkts beschränkt. ViewSonic übernimmt keine Haftung für:

1. Schäden an anderen Gegenständen, die durch Mängel am Produkt verursacht werden, Schäden, die auf Unannehmlichkeiten, Nutzungsausfall des Produkts, Zeitverlust, Gewinnausfall, Verlust von Geschäftsmöglichkeiten, Verlust von Firmenwert, Beeinträchtigung von Geschäftsbeziehungen oder andere wirtschaftliche Verluste zurückzuführen sind, selbst wenn auf die Möglichkeit solcher Schäden hingewiesen wird.
2. Alle anderen Schäden, ob zufällig, folgerichtig oder nicht.
3. Jegliche Ansprüche Dritter gegen den Kunden.

### **Wirkung des lokalen Rechts:**

Diese Garantie gibt Ihnen spezifische Rechtsansprüche, und Sie können auch andere Rechte haben, die von der örtlichen Behörde abweichen. Einige lokale Behörden erlauben keine Einschränkungen der stillschweigenden Garantien und/oder den Ausschluss von Neben- oder Folgeschäden, so dass die oben genannten Einschränkungen und Ausschlüsse möglicherweise nicht für Sie gelten.

### **Vertrieb außerhalb der USA und Kanadas:**

Informationen zur Garantie und zum Service für ViewSonic Produkte, die außerhalb der USA und Kanadas verkauft werden, erhalten Sie von ViewSonic oder Ihrem lokalen ViewSonic Händler.

Die Garantiezeit für dieses Produkt in China (Hongkong, Macau und Taiwan ausgenommen) unterliegt den Bedingungen der Wartungsgarantiekarte.

Für Benutzer in Europa und Russland finden Sie alle Einzelheiten zur Garantie unter [www.viewsoniceurope.com](http://www.viewsoniceurope.com) unter Support/Garantieinformationen.



**ViewSonic®**