

V704K

Projektor

Benutzerhandbuch

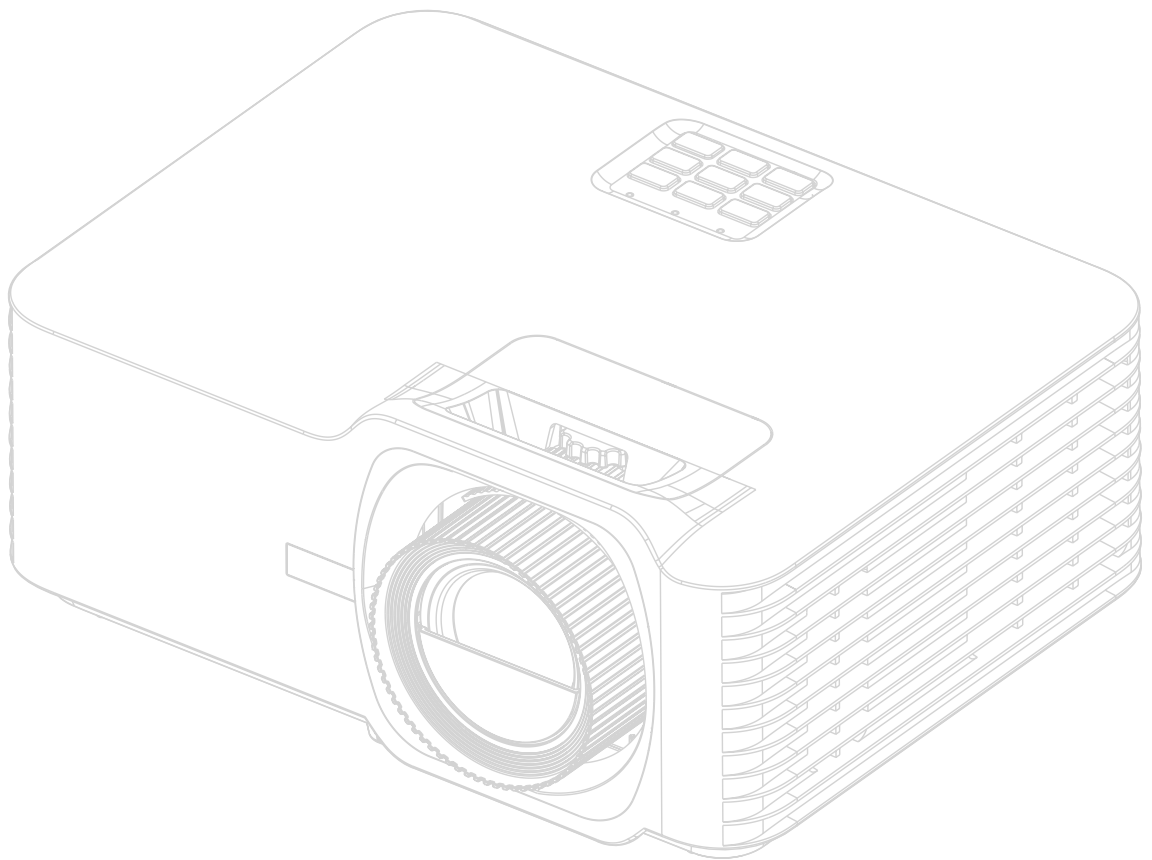

Vielen Dank für Ihre Wahl von ViewSonic®

Als weltweit führender Anbieter von visuellen Lösungen ist ViewSonic® bestrebt, die Erwartungen der Welt an technologische Entwicklung, Innovation und Einfachheit zu übertreffen. Wir bei ViewSonic® glauben, dass unsere Produkte das Potenzial haben, einen positiven Einfluss auf die Welt zu entfalten, und wir sind zuversichtlich, dass das von Ihnen gewählte ViewSonic® Produkt Sie gut unterstützen wird.

Nochmals vielen Dank, dass Sie sich für ViewSonic® entschieden haben!

Sicherheitshinweise - Allgemeines

Bitte lesen Sie die folgenden **Sicherheitshinweise**, bevor Sie den Projektor in Betrieb nehmen.

- Bewahren Sie diese Bedienungsanleitung zum späteren Nachschlagen an einem sicheren Ort auf.
- Lesen Sie alle Warnhinweise und befolgen Sie alle Anweisungen.
- Halten Sie einen Abstand von mindestens 20“ (50 cm) um den Projektor herum ein, um eine ausreichende Belüftung zu gewährleisten.
- Stellen Sie den Projektor an einem gut belüfteten Ort auf. Stellen Sie nichts auf den Projektor, was die Wärmeabfuhr verhindert.
- Stellen Sie den Projektor nicht auf eine unebene oder instabile Oberfläche. Der Projektor kann umkippen und Verletzungen oder Fehlfunktionen des Projektors verursachen.
- Verwenden Sie den Projektor nicht, wenn er in einem Winkel von mehr als 10° Grad nach links oder rechts geneigt ist, oder in einem Winkel von mehr als 15° Grad nach vorne oder hinten.
- Sehen Sie während des Betriebs nicht direkt in die Projektorlinse. Durch das helle Licht können Ihre Augen geschädigt werden.
- Öffnen Sie immer die Blende der Linse oder entfernen Sie die Schutzkappe von der Linse, wenn die Projektorlampe eingeschaltet ist.
- Sorgen Sie dafür, dass die Projektionslinse bei Betrieb frei ist, da andernfalls Beschädigungen durch Wärme entstehen können oder Brandgefahr besteht.
- Die Lampe wird während des Betriebs extrem heiß. Lassen Sie bei einem Lampenwechsel zunächst den Projektor ca. 45 Minuten lang abkühlen, bevor Sie das Lampenelement entfernen.
- Verwenden Sie keine Lampen, welche die Nennlebensdauer überschritten haben. Übermäßige Nutzung der Lampen über die angegebene Lebensdauer hinaus kann in seltenen Fällen zum Zerschlagen führen.
- Wechseln Sie erst dann das Lampenmodul oder andere elektronische Komponenten aus, wenn der Projektor vom Netz getrennt ist.
- Versuchen Sie nicht, den Projektor auseinanderzubauen. Im Inneren des Gerätes stehen Teile unter Spannung. Der Kontakt mit diesen Teilen kann zu lebensgefährlichen Verletzungen führen.
- Wenn Sie den Projektor bewegen, achten Sie darauf, dass Sie den Projektor nicht fallen lassen oder stoßen.
- Stellen Sie keine schweren Gegenstände auf den Projektor oder die Anschlusskabel.
- Stellen Sie das Gerät nicht senkrecht auf eine Seite. Andernfalls kann der Projektor umkippen, Verletzungen verursachen oder zu Fehlfunktionen des Projektors führen.
- Setzen Sie den Projektor keiner direkten Sonneneinstrahlung oder anderen dauerhaften Wärmequellen aus. Installieren Sie den Projektor nicht in der Nähe von Wärmequellen wie Heizkörpern, Heizrippen, Öfen oder anderen Geräten (einschließlich Verstärkern), bei denen die Temperatur des Projektors auf ein gefährliches Niveau steigen kann.

- Stellen Sie keine Flüssigkeiten auf den Projektor oder in seine Nähe. Wenn Flüssigkeiten in das Projektorinnere eindringen, kann dies zu Fehlfunktionen des Projektors führen. Wenn Flüssigkeit in den Projektor eingedrungen ist, trennen Sie das Netzkabel ab, und setzen Sie sich mit dem lokalen Kundendienst in Verbindung, um den Projektor reparieren zu lassen.
- Während das Gerät in Betrieb ist, treten möglicherweise aus dem Belüftungsgitter heiße Luft oder auffallende Gerüche aus. Das ist normal und weist nicht auf einen Defekt des Gerätes hin.
- Versuchen Sie nicht, die Sicherheitsvorkehrungen des polarisierten oder geerdeten Steckers zu umgehen. Ein polarisierter Stecker besitzt zwei Kontakte, wobei einer breiter als der andere ist. Ein geerdeter Stecker besitzt zwei Kontakte und einen dritten Erdungsstecker. Der breite und dritte Stift sind zu Ihrer Sicherheit vorgesehen. Wenn der Stecker nicht in Ihre Steckdose passt, besorgen Sie sich einen Adapter und versuchen Sie nicht, den Stecker in die Steckdose zu drücken.
- Beim Anschluss an eine Steckdose darf der Erdungsstift NICHT entfernt werden. Bitte stellen Sie sicher, dass die Erdungsstifte NIEMALS entfernt werden.
- Schützen Sie das Netzkabel vor Tritten oder Einklemmen, insbesondere am Stecker und an der Stelle, an der es aus dem Projektor austritt.
- In manchen Ländern ist die Netzspannung NICHT stabil. Dieser Projektor kann innerhalb eines Spannungsbereichs von 100 bis 240 Volt Wechselstrom betrieben werden. Er kann jedoch bei Stromausfällen oder Spannungsschwankungen von ± 10 Volt ausfallen. In Bereichen, in denen die Spannung schwanken oder unterbrochen werden kann, wird empfohlen, den Projektor über einen Netzstabilisator, Überspannungsschutz oder eine unterbrechungsfreie Stromversorgung (USV) anzuschließen.
- Wenn Rauch, ein ungewöhnliches Geräusch oder ein seltsamer Geruch vorhanden ist, schalten Sie den Projektor sofort aus und rufen Sie Ihren Händler oder ViewSonic® an. Es ist gefährlich, den Projektor weiter zu benutzen.
- Verwenden Sie nur vom Hersteller spezifizierte Aufsätze/Zubehörteile.
- Ziehen Sie den Netzstecker aus der Steckdose, wenn der Projektor über einen längeren Zeitraum nicht benutzt wird.
- Wenden Sie sich bei allen Wartungsarbeiten an Fachpersonal.



ACHTUNG: Möglicherweise gefährliche optische Strahlung könnte von diesem Produkt emittiert werden. Wie bei jeder hellen Lichtquelle nicht in den Strahl blicken, RG2 IEC 62471-5:2015.

Sicherheitshinweise - Deckenmontage

Bitte lesen Sie die folgenden **Sicherheitshinweise**, bevor Sie den Projektor in Betrieb nehmen.

Wenn Sie den Projektor an der Decke befestigen möchten, sollten Sie unbedingt einen gut passenden Deckenmontagesatz verwenden und sicherstellen, dass dieser fachgerecht und sicher installiert wurde.

Falls Sie für den Projektor einen ungeeigneten Deckenmontagesatz verwenden, besteht die Gefahr, dass der Projektor aufgrund einer unsachgemäßen Befestigung mit falschen/zu kurzen Schrauben von der Decke fällt.

Laser-Warnhinweis

Dieses Produkt ist ein Laserprodukt der Klasse I und ist mit IEC 60825-1:2014, EN 60825-1:2014/A11:2021, EN 50689:2021 konform.

IEC 60825-1:2014, EN 60825-1:2014+A11:2021, EN 50689:2021 CLASS 1 CONSUMER LASER
PRODUCT RISK GROUP 2, Complies with 21 CFR 1040.10 and 1040.11 except for conformance as
a Risk Group 2 LIP as defined in IEC 62471-5:Ed.1.0. For more information see Laser Notice No. 57,
dated May 8, 2019.
IEC 60825-1:2014 等級1雷射產品RG2危險等級
IEC 60825-1:2014 1类激光产品RG2危险等级

Die obigen Warnhinweise zum Laser befinden sich an der Unterseite dieses Gerätes.

- Beaufsichtigen Sie Kinder und lassen Sie diese niemals aus beliebiger Entfernung zum Projektor in den Projektorstrahl blicken.
- Seien Sie vorsichtig, wenn Sie den Projektor mit der Fernbedienung starten, während Sie sich vor dem Projektionsobjektiv befinden.
- Der Nutzer darf keine optischen Hilfsmittel, wie Ferngläser oder Teleskope, im Bereich des Laserstrahls verwenden.

Inhaltsverzeichnis

Sicherheitshinweise - Allgemeines	3
Einleitung	8
Lieferumfang	8
Übersicht	9
Projektor	9
Bedienfeld	10
Anzeigeleuchten.....	10
I/O-Anschlüsse	11
Fernbedienung	12
Grundeinstellungen	16
Eine Position wählen – Projektionsausrichtung	16
Projektionsgrößen	17
Projektor montieren	18
Sicherheitsleiste verwenden	18
Verbindungen herstellen	19
An Stromversorgung anschließen.....	19
Externe Geräte anschließen	20
HDMI-Verbindung	20
Audioverbindung.....	21
USB-Verbindung	22
RS-232-Verbindung	23
Projektor verwenden	24
Projektor starten	24
Eingangsquelle wählen	25
Projiziertes Bild anpassen.....	26
Höhe und Projektionswinkel des Projektors anpassen	26
Fokus, Objektiv, Trapezverzerrung, Objektivversatz und Zoom anpassen.....	27
Projektor abschalten	28

Menübedienung	29
OSD-Menü	29
Menünavigation	30
Bildschirmmenübaum	31
Menüoptionen.....	37
Display Menu (Anzeige-Menü).....	37
Audio Menu (Audiomenü).....	43
Setup Menu (Einstellungen-Menü)	44
Information Menu (Informationen-Menü).....	47
Anhang	48
Technische Daten	48
Projektorm Maße.....	49
Timing-Tabelle	50
HDMI-PC-Timing.....	50
Erweitertes breites HDMI-Timing.....	50
Unterstütztes 3D-Timing	51
Problemlösung.....	52
LED-Anzeigen.....	54
Wartung.....	55
Allgemeine Vorsichtsmaßnahmen	55
Objektiv reinigen	55
Gehäuse reinigen	55
Projektor lagern	55
Informationen zu Richtlinien und Service	56
Informationen zur Konformität	56
FCC-Erklärung.....	56
Industry-Canada-Erklärung	56
CE-Konformität für europäische Länder.....	57
RoHS2-Konformitätserklärung	58
Indische Beschränkung zu gefährlichen Stoffen.....	59
Entsorgung zum Ende der Einsatzzeit	59
Hinweise zum Urheberrecht.....	60
Kundendienst	61
Eingeschränkte Garantie	62

Einleitung

Lieferumfang

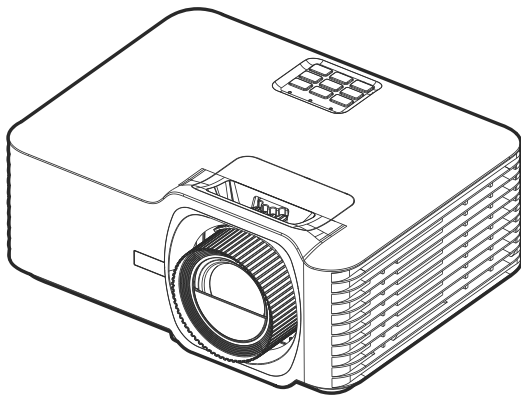

1



2

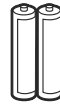

3



4

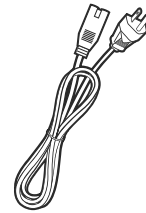

5

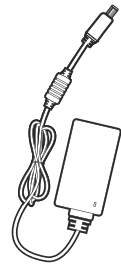

6

Nummer	Beschreibung
1	Projektor
2	Fernbedienung
3	Batterien
4	Schnellstartanleitung
5	Netzkabel
6	Netzteil

HINWEIS: Mitgelieferte Netzkabel und Fernbedienung können je nach Land variieren. Bitte wenden Sie sich für weitere Informationen an Ihren örtlichen Händler.

Übersicht

Projektor

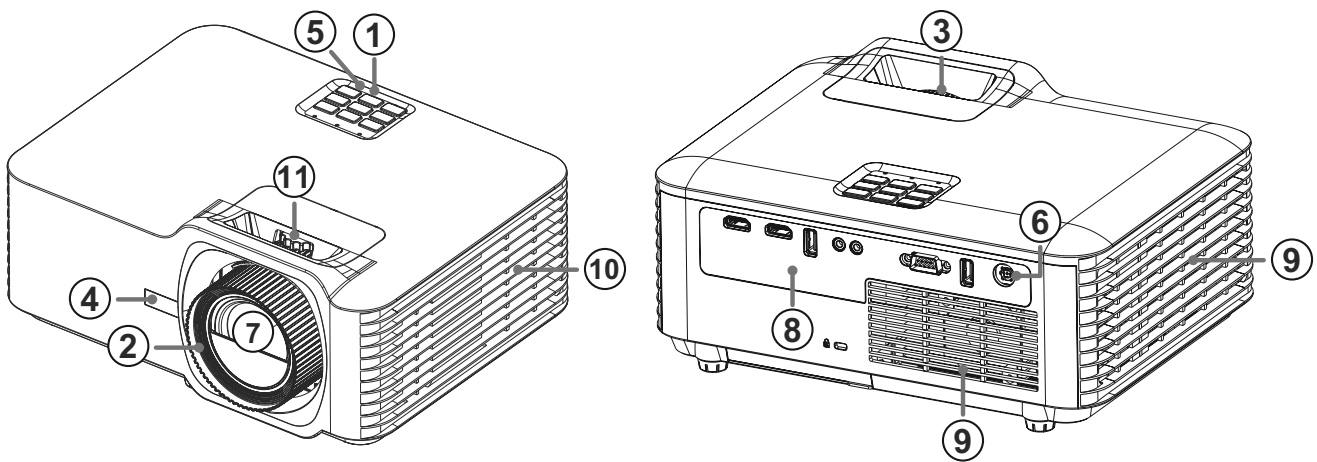

Nummer	Beschreibung
1	Bedienfeld
2	Fokusring
3	Zoomring
4	IR-Sensor an der Vorderseite
5	IR-Sensor an der Oberseite
6	Gleichspannungseingang
7	Objektiv
8	I/O-Anschlüsse
9	Belüftungsöffnungen (Zuluft)
10	Belüftungsöffnungen (Abluft)
11	Objektivversatz

HINWEIS: Blockieren Sie die Zu- und Abluftöffnungen des Projektors nicht.

Bedienfeld

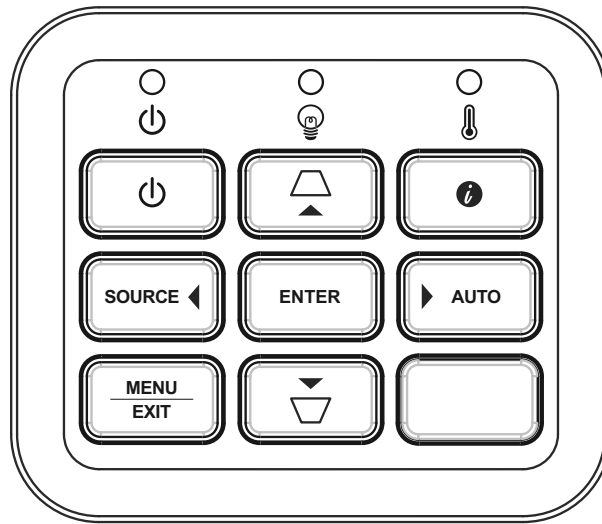

Taste	Beschreibung	
	Ein/Aus	Schaltet den Projektor in den Bereitschaftsmodus und wieder ein.
	Trapezkorrektur	Zur manuellen Korrektur verzerrter Bilder, die durch nicht senkrechte Projektion entstehen.
	Navigation	Wählt die gewünschten Menüelemente und nimmt Anpassungen vor, wenn das OSD-Menü aktiviert ist.
	Menü/Verlassen	Blendet das OSD-Menü ein/aus.
SOURCE	Quelle	Zeigt den Eingangsquelle-Auswahlbalken.
	Informationen	Zeigt das Menü INFORMATION (INFORMATIONEN) an.
ENTER	Enter	Aktiviert das ausgewählte OSD-Menüelement, wenn das OSD-Menü aktiviert ist.
AUTO	Auto	Bestimmt automatisch die besten Bildtimings für das angezeigte Bild.

Anzeigeleuchten

Anzeigeleuchte	Beschreibung
	Betriebsanzeige
	Lichtquellen-Anzeigeleuchte
	Temperatur-Anzeigeleuchte

I/O-Anschlüsse

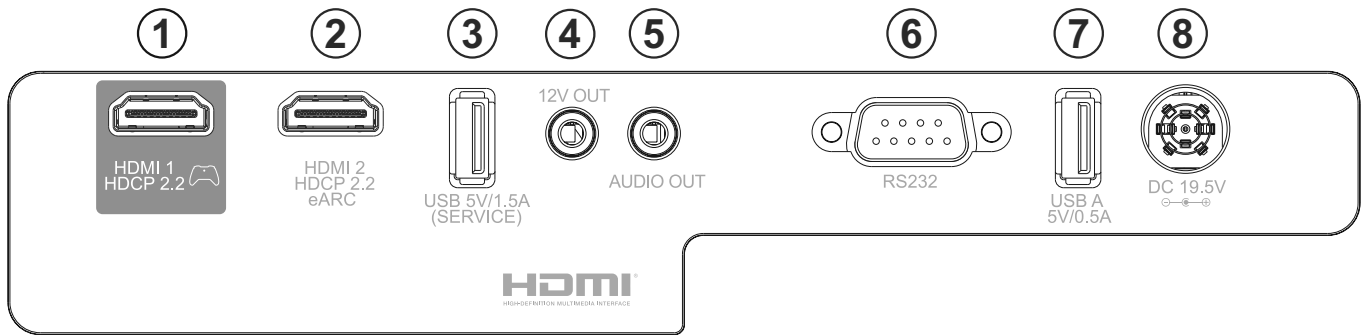

Port		Beschreibung
1	HDMI 1¹	HDMI-Anschluss.
2	HDMI 2¹	HDMI-Port ² .
3	USB (Ausgang 5 V/1,5 A) (Service)	USB-Type-A-Anschluss für Stromversorgung und Wartung.
4	12-V-Auslöser	12-V-Gleichspannungsausgang (500-mA-Ausgang).
5	Audioausgang	Audiosignalausgang.
6	RS-232	RS-232-Steueranschluss.
7	USB A 5V/0,5A	USB-Type-A-Anschluss für Stromversorgung.
8	Gleichspannungseingang	Gleichspannungseingang.







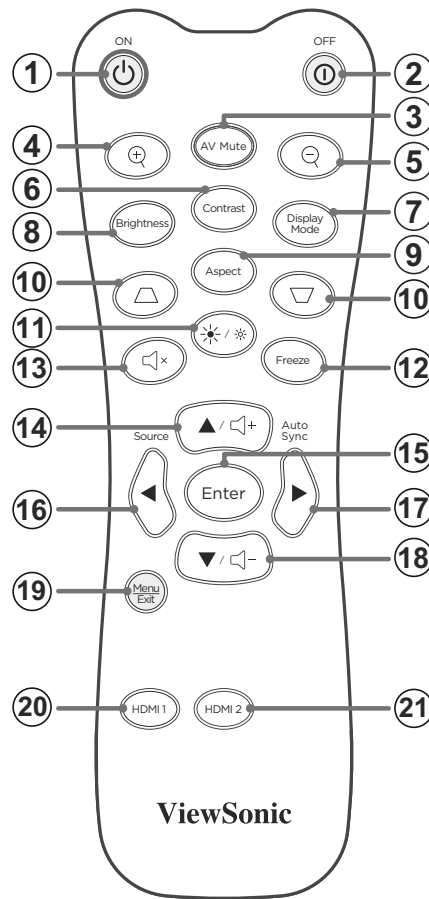



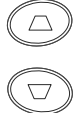

¹ Unterstützt HDCP 2.2

² Unterstützt eARC.

Fernbedienung



Taste		Beschreibung	
1	Einschalten		Schaltet den Projektor ein
2	Ausgeschaltet		Schaltet den Projektor aus
3	AV-Stummschaltung		Blendet die Anzeige aus und schaltet den Ton stumm.
4	Vergrößern		Erhöht die projizierte Bildgröße.
5	Verkleinern		Verringert die projizierte Bildgröße.
6	Kontrast		Zeigt den Kontrast-Auswahlbalken.
7	Anzeigemodus		Zeigt den Farbmodus-Auswahlbalken.
8	Helligkeit		Zeigt den Helligkeitsauswahlbalken.
9	Bildformat		Zeigt die Seitenverhältnisauswahlleiste.

Taste		Beschreibung	
10	Trapezkorrektur		Zur manuellen Korrektur von Bildverzerrungen.
11	Lichtquellenmodus		Zeigt den Lichtquellenmodus-Auswahlbalken.
12	Standbild		Zeigt das projizierte Bild als Standbild an.
13	Stumm		Stumm ein/aus.
14	▲/Volume Lauter		<ul style="list-style-type: none"> • Aufwärtsnavigation. • Erhöht die Lautstärke.
15	Enter		Bestätigt die Auswahl.
16	◀/Quelle		<ul style="list-style-type: none"> • Linksnavigation. • Zeigt den Eingangsquelle-Auswahlbalken.
17	▶/Auto-Sync		<ul style="list-style-type: none"> • Rechtsnavigation. • Bestimmt automatisch die besten Bildtimings für das angezeigte Bild.
18	▼/Volume Leiser		<ul style="list-style-type: none"> • Abwärtsnavigation. • Vermindert die Lautstärke.
19	Menü/Verlassen		<ul style="list-style-type: none"> • Blendet das OSD-Menü ein oder aus. • Kehrt zum vorherigen OSD-Menü zurück. • Beendet und speichert Menüeinstellungen.
20	HDMI 1		Auswahl der Eingangsquelle HDMI 1 .
21	HDMI 2		Auswahl der Eingangsquelle HDMI 2 .

Reichweite des Fernbedienungsempfängers

Stellen Sie anhand der nachstehenden Schritte die angemessene Funktion der Fernbedienung sicher:

1. Die Fernbedienung muss innerhalb eines Winkels von 30 Grad lotrecht zu dem/ den Fernbedienungssensor(en) des Projektors gehalten werden.
2. Der Abstand zwischen Fernbedienung und Fernbedienungssensor(en) sollte maximal 8 Meter betragen.

HINWEIS: Beachten Sie die Abbildung bezüglich der Position der Infrarot- (IR) Fernbedienungssensoren.

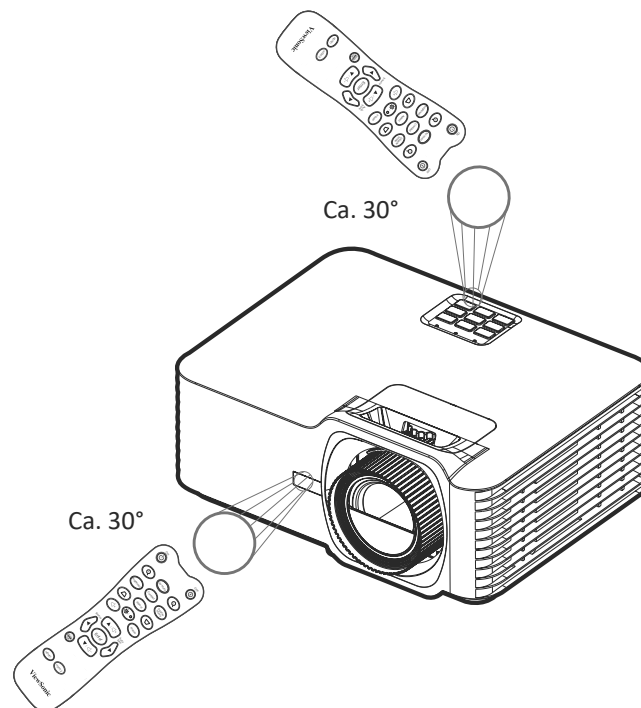

Fernbedienung – Batterien wechseln

1. Entfernen Sie die Batteriefachabdeckung von der Unterseite der Fernbedienung, indem Sie den Fingergrip drücken und schieben.
2. Nehmen Sie Batterien heraus (falls erforderlich) und legen Sie zwei AAA-Batterien ein.

HINWEIS: Beachten Sie die Batteriepole wie abgebildet.

3. Bringen Sie die Batteriefachabdeckung wieder an, indem Sie sie an der Basis ausrichten und in Position drücken.

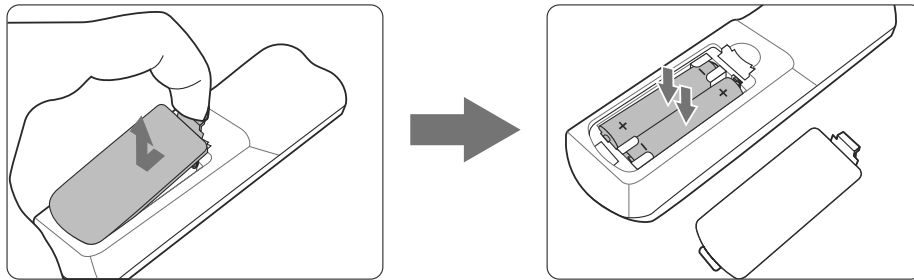

HINWEIS:

- Lassen Sie Fernbedienung und Batterien nicht in übermäßiger Hitze oder einer feuchten Umgebung.
- Tauschen Sie Batterien nur gegen einen identischen oder vom Batteriehersteller empfohlenen gleichwertigen Batterietyp aus.
- Falls Batterien erschöpft sind oder Sie die Fernbedienung voraussichtlich längere Zeit nicht benutzen, entfernen Sie die Batterien, damit sie die Fernbedienung beschädigen.
- Entsorgen Sie verbrauchte Batterien entsprechend den Herstelleranweisungen und den örtlichen Umweltvorschriften in Ihrer Region.

Grundeinstellungen

Eine Position wählen – Projektionsausrichtung

Persönliche Präferenzen und Rauml原因 entscheiden über den Installationsort. Beachten Sie Folgendes:

- Größe und Position Ihrer Leinwand.
- Position einer geeigneten Steckdose.
- Position und Abstand zwischen Projektor und anderen Geräten.

Der Projektor ist darauf ausgelegt, in einer der folgenden Positionen installiert zu werden:

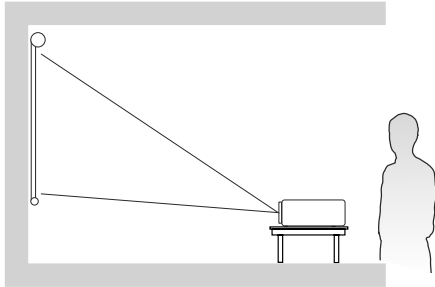
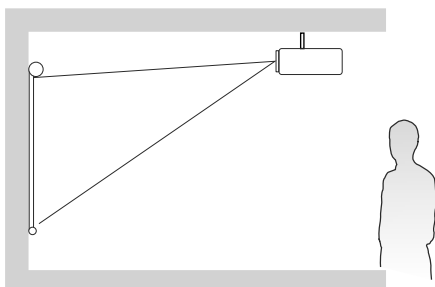
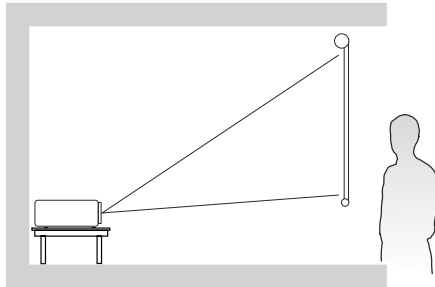
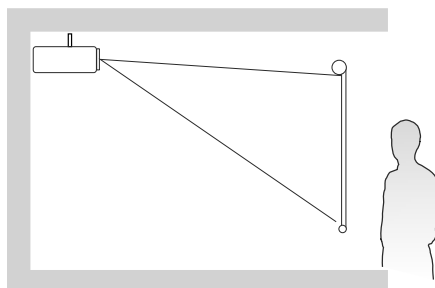
Standort	
<p>Desk Front (Tisch vorne) Der Projektor ist in Bodennähe vor der Leinwand aufgestellt.</p>	
<p>Ceiling Front (Decke vorne) Der Projektor hängt vor der Leinwand verkehrt herum an der Decke.</p>	
<p>Desk Rear (Tisch hinten)¹ Der Projektor ist in Bodennähe hinter der Leinwand aufgestellt.</p>	
<p>Ceiling Rear (Decke hinten)¹ Der Projektor hängt hinter der Leinwand verkehrt herum an der Decke.</p>	

¹ Erfordert eine Leinwand, an die von hinten projiziert werden kann.

Projektionsgrößen

- 16:9-Bild auf einer 16:9-Leinwand

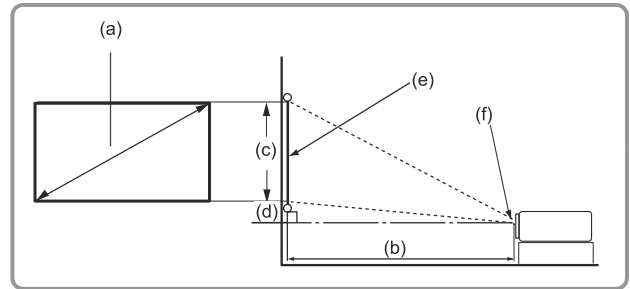
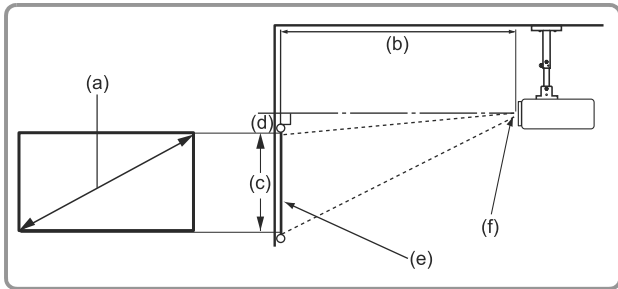

HINWEIS: (e) = Leinwand (f) = Objektivmitte

(a) Leinwandgröße		(b) Projektionsentfernung				(c) Bildhöhe		(d) Vertikaler Versatz			
in	mm	Minimum		Maximum		in	mm	Minimum		Maximum	
in	mm	in	mm	in	mm	in	mm	in	mm	in	mm
30	762	36,61	930	58,57	1488	14,71	374	0,51	13	2,74	69
40	1016	48,81	1240	78,09	1984	19,61	498	0,69	17	3,65	93
50	1270	61,01	1550	97,62	2479	24,51	623	0,86	22	4,56	116
60	1524	73,21	1860	117,14	2975	29,42	747	1,03	26	5,47	139
70	1778	85,41	2170	136,66	3471	34,32	872	1,20	31	6,38	162
80	2032	97,62	2479	156,19	3967	39,22	996	1,37	35	7,30	185
90	2286	109,82	2789	175,71	4463	44,12	1121	1,54	39	8,21	208
100	2540	122,02	3099	195,23	4959	49,03	1245	1,72	44	9,12	232
110	2794	134,22	3409	214,76	5455	53,93	1370	1,89	48	10,03	255
120	3048	146,22	3719	234,28	5951	58,83	1494	2,06	52	10,94	278
130	3302	158,63	4029	253,80	6447	63,73	1619	2,23	57	11,85	301
140	3556	170,83	4339	273,33	6942	68,64	1743	2,40	61	12,77	324
150	3810	183,03	4649	292,85	7438	73,54	1868	2,57	65	13,68	347
200	5080	244,04	6199	390,47	9918	98,05	2491	3,43	87	18,24	463
250	6350	305,05	7748	488,08	12397	122,57	3113	4,29	109	22,80	579
300	7620	366,06	9298	585,70	14877	147,08	3736	5,15	131	27,36	695

HINWEIS:

- Diese Werte dienen nur zu Referenzzwecken. Die genauen Abmessungen entnehmen Sie bitte dem tatsächlichen Projektor.
- Wenn Sie beabsichtigen, den Projektor dauerhaft zu installieren, prüfen Sie Projektionsgröße und -abstand bitte zuvor physisch mit dem tatsächlichen Projektor.

Projektor montieren

HINWEIS: Bitte verwenden Sie die richtige Schraubengröße, falls Sie eine Drittanbieterhalterung kaufen. Die Schraubengröße kann je nach Dicke der Montageplatte variieren.

1. Stellen Sie die sicherste Installation sicher, indem Sie eine Wand- oder Deckenhalterung von ViewSonic® verwenden.
2. Stellen Sie sicher, dass die zur Anbringung der Halterung am Projektor verwendeten Schrauben die folgenden Spezifikationen erfüllen:
 - Schraubentyp: M4 x 8
 - Maximale Schraubenlänge: 8 mm
3. Platzieren Sie das Netzteil innerhalb des vorgesehenen Bereichs und sichern Sie es mit einem Kabelbinder.

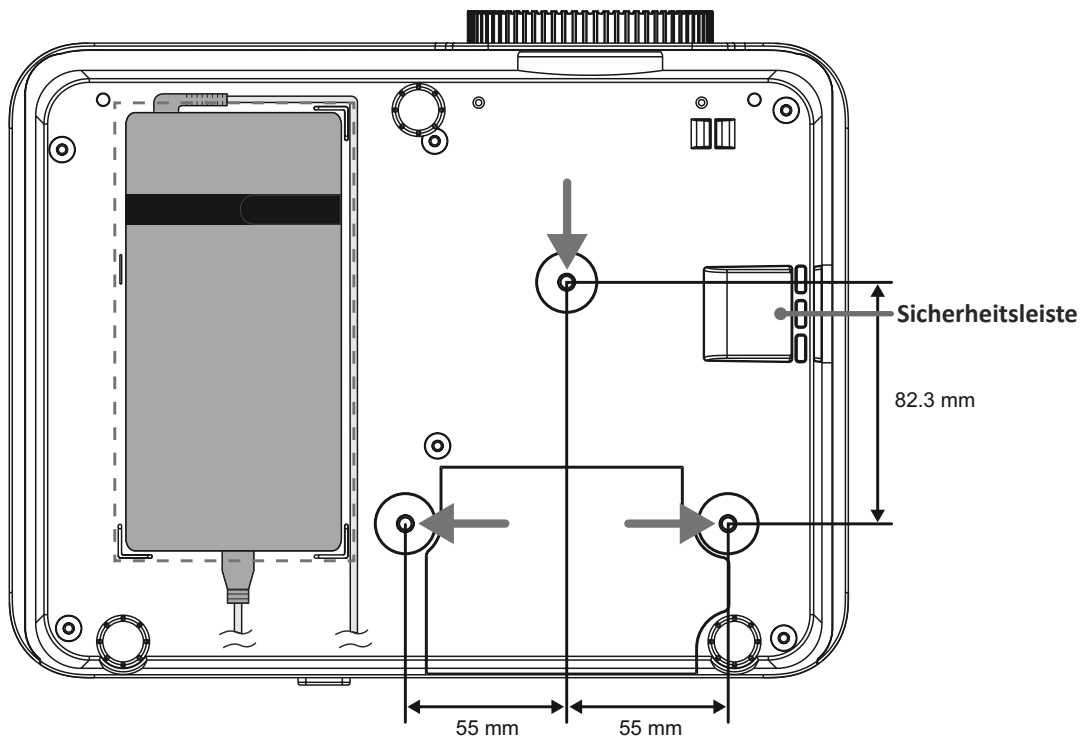

ACHTUNG:

- Installieren Sie den Projektor nicht in der Nähe einer Wärmequelle oder einer Klimaanlage.
- Halten Sie einen Abstand von mindestens 10 cm zwischen Decke und Unterseite des Projektors ein.

Sicherheitsleiste verwenden

Schützen Sie Ihren Projektor vor Diebstahl, indem Sie eine Schlossvorrichtung zur Sicherung des Projektors an einem festen Gegenstand verwenden.

Verbindungen herstellen

An Stromversorgung anschließen

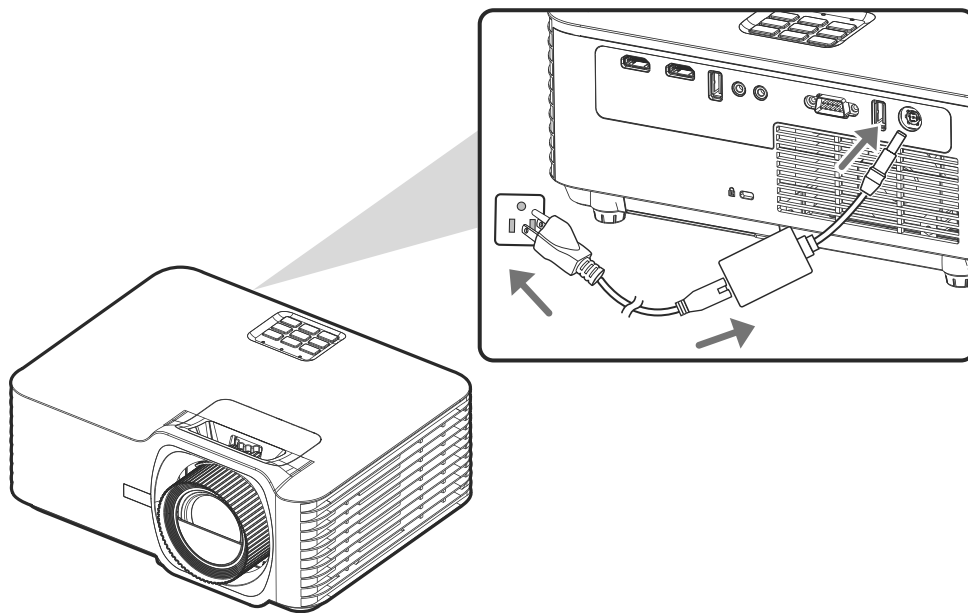

1. Schließen Sie das Netzkabel an das Netzteil an.
2. Verbinden Sie das Netzteil mit dem Gleichspannungseingang an der Rückseite des Projektors.
3. Schließen Sie den Netzstecker an eine Steckdose an.

HINWEIS: Integrieren Sie bei Installation des Projektors eine leicht zugängliche Trennvorrichtung in der Festverkabelung oder schließen Sie das Netzkabel an eine leicht zugängliche Steckdose in der Nähe des Gerätes an. Falls während des Projektorbetriebs eine Störung auftritt, unterbrechen Sie die Stromversorgung mit Hilfe der Trennvorrichtung oder durch Ziehen des Netzsteckers.

Externe Geräte anschließen

HDMI-Verbindung

Verbinden Sie ein Ende eines HDMI-Kabels mit dem HDMI-Anschluss Ihres Videogerätes. Verbinden Sie dann das andere Ende des Kabels mit dem Anschluss **HDMI 1** oder **HDMI 2** (unterstützen jeweils HDMI 2.0/HDCP 2.2) Ihres Projektors.

HINWEIS: Der Anschluss **HDMI 2** unterstützt eARC.

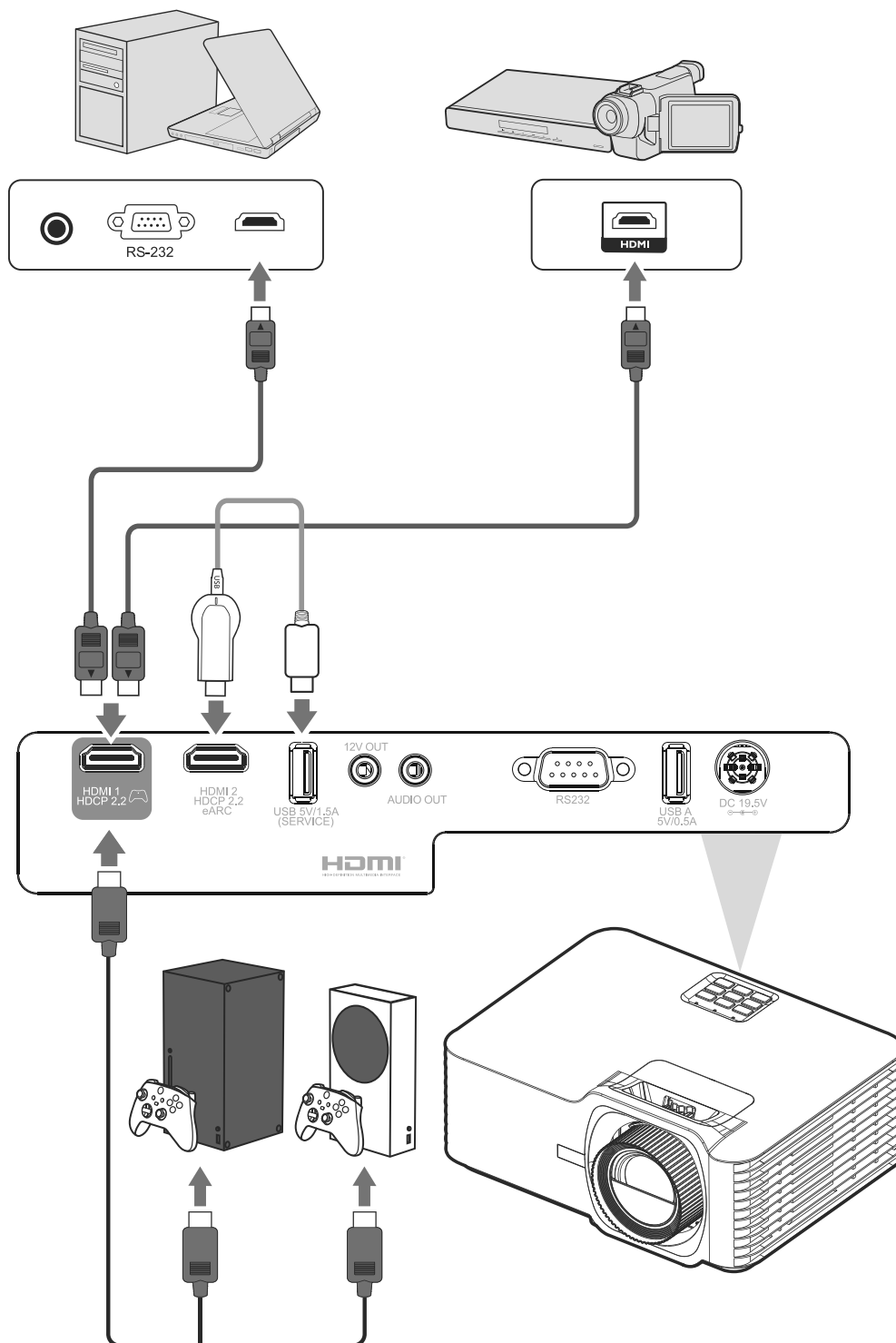

Audioverbindung

Sie können über den Anschluss **Audioausgang** oder **HDMI 2** eine Verbindung zu verschiedenen externen Toneingabegeräten herstellen.

HINWEIS: Der Anschluss **HDMI 2** unterstützt eARC. Dies kann Ton an externe Geräte liefern, wenn angeschlossen.

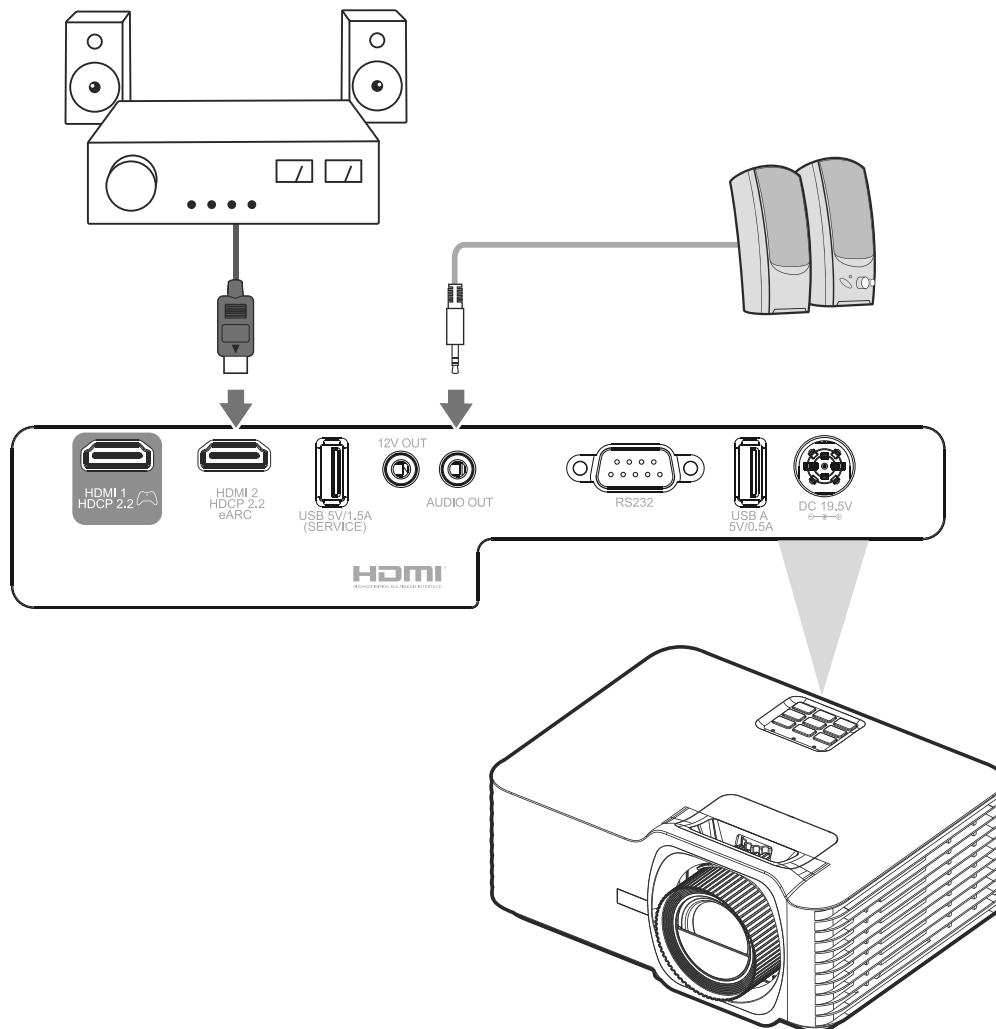

USB-Verbindung

USB-Type-A-Verbindung

Der USB-Anschluss liefert Strom (z. B. Dongle) und dient der Wartung.

HINWEIS: Der USB-Anschluss liefert keinen Strom, wenn sich der Projektor im Bereitschaftsmodus befindet.

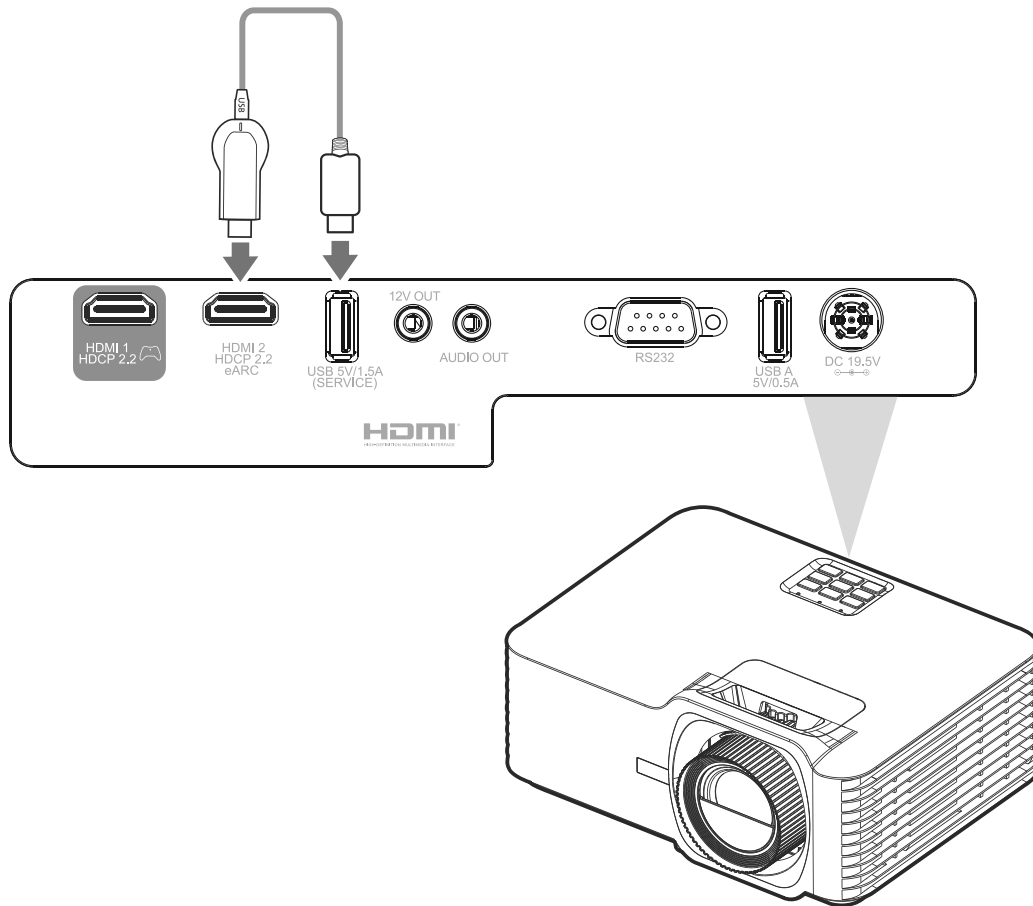

RS-232-Verbindung

Wenn Sie den Projektor über ein serielles RS-232-Kabel mit einem externen Computer verbinden, können Sie bestimmte Funktionen per PC fernsteuern – beispielsweise Ein-/Ausschalten, Lautstärkeregelung, Eingangsauswahl, Helligkeit und mehr.

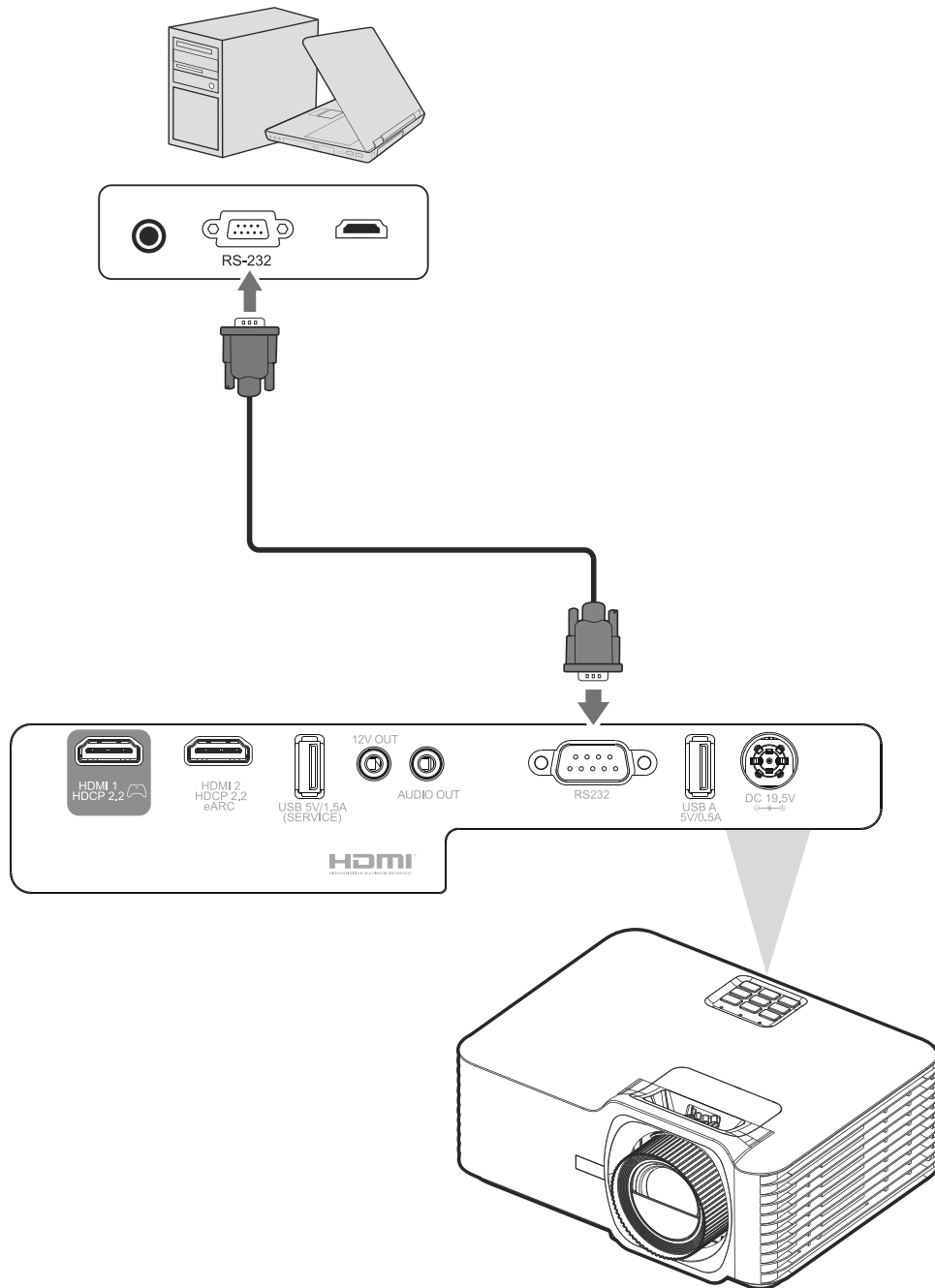

Projektor verwenden

Projektor starten

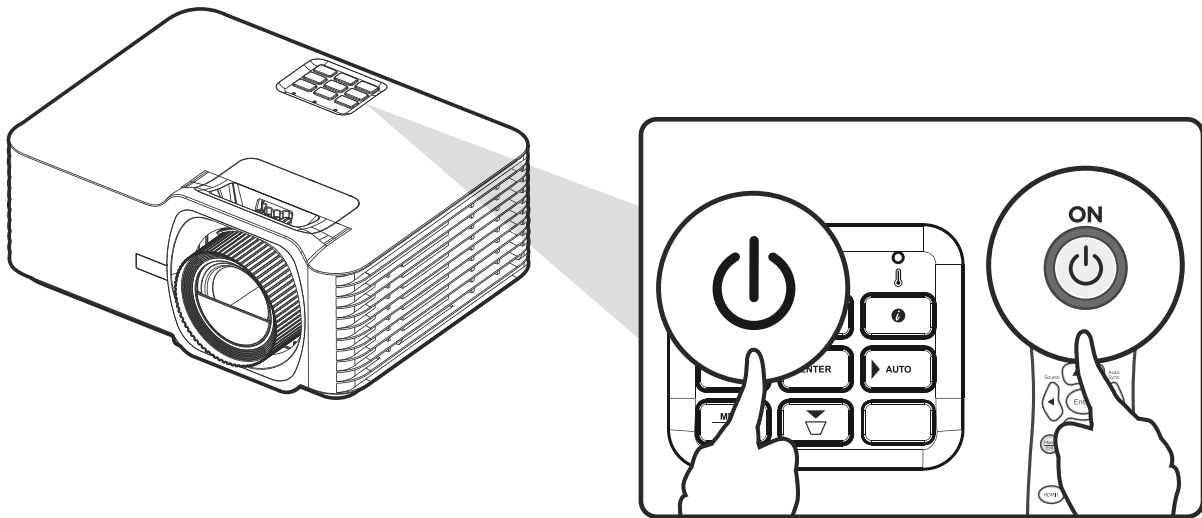

1. Stellen Sie sicher, dass das Netzkabel des Projektors richtig an eine Steckdose angeschlossen ist.
2. Drücken Sie zum Einschalten des Projektors die **Ein-/Austaste** am Projektor oder an der Fernbedienung.

HINWEIS:

- Die Betriebsanzeigeleuchte blinkt während des Startvorgangs blau.
- Wenn der Projektor zum ersten Mal eingeschaltet wird, werden Sie aufgefordert, die bevorzugte Sprache und Projektionsausrichtung zu wählen.

Eingangsquelle wählen

Sie können mehrere Geräte gleichzeitig an Ihren Projektor anschließen. Allerdings kann jeweils nur eine Eingangsquelle als Vollbild angezeigt werden.

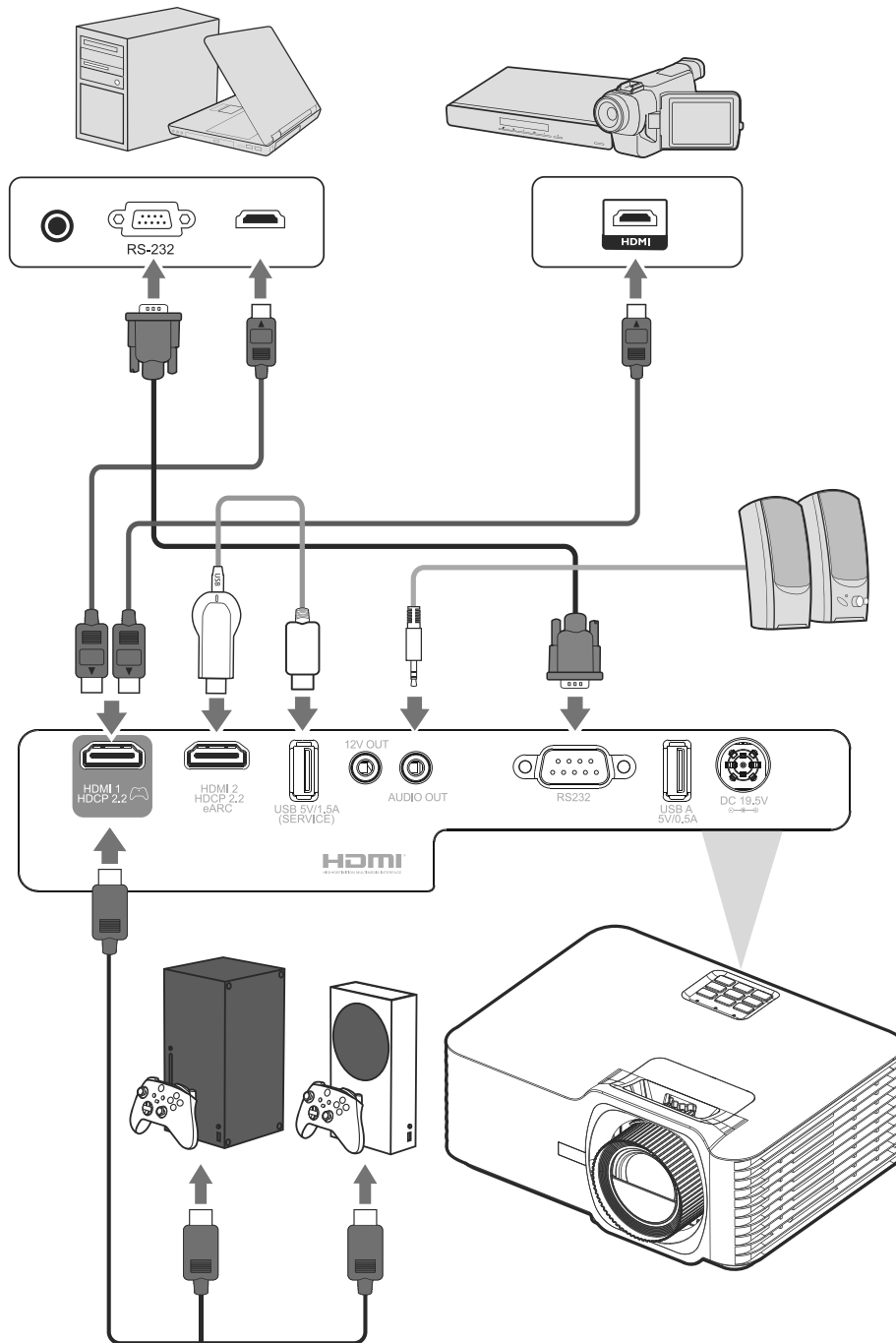

Wenn **Auto Source (Auto-Quelle)** auf On (Ein) gesetzt ist, sucht der Projektor automatisch nach Eingangsquellen. Falls mehrere Quellen angeschlossen sind, wählen Sie mit der Taste **Source** am Projektor oder an der Fernbedienung die gewünschte Quelle.

HINWEIS: Stellen Sie sicher, dass die verbundenen Quellen ebenfalls eingeschaltet sind.

Projiziertes Bild anpassen

Höhe und Projektionswinkel des Projektors anpassen

Der Projektor verfügt über drei (3) höhenverstellbare FüÙe. Durch Anpassung der FüÙe ändern sich Höhe und vertikaler Projektionswinkel des Projektors.

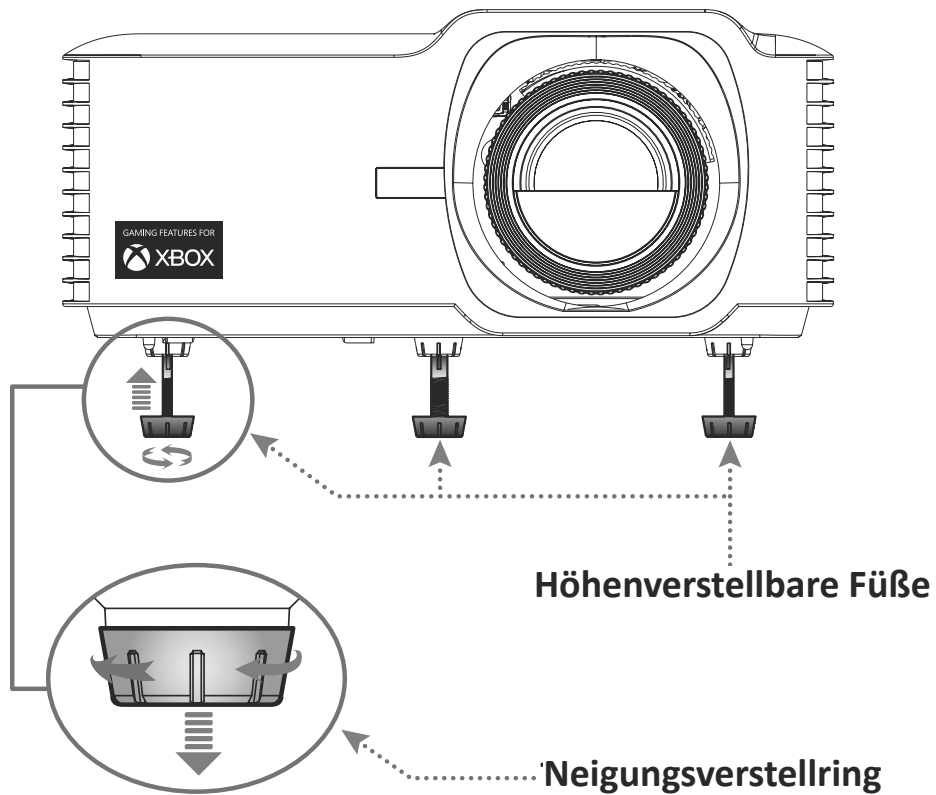

Fokus, Objektiv, Trapezverzerrung, Objektivversatz und Zoom anpassen

Sie können Klarheit und Position des Bildes verbessern und anpassen, indem Sie **Focus Ring (Fokusring)**, **Keystone Keys (Trapezkorrektur-Tasten)**, **Lens Shift (Objektivversatz)** oder **Zoom Ring (Zoomring)** einstellen.

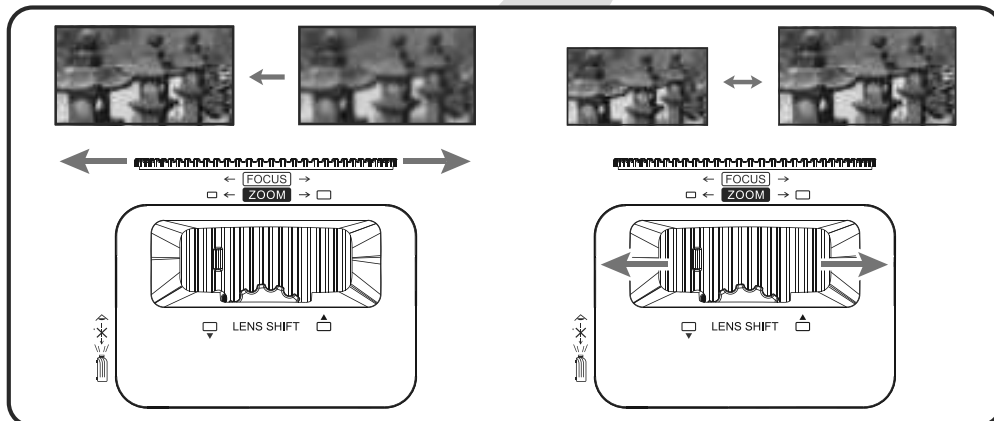
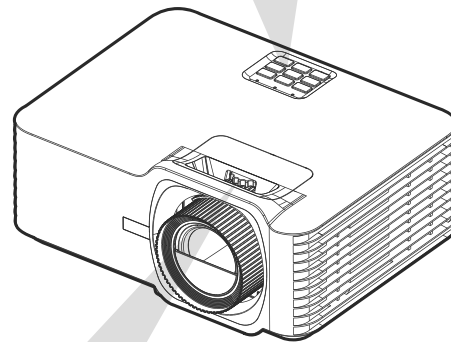
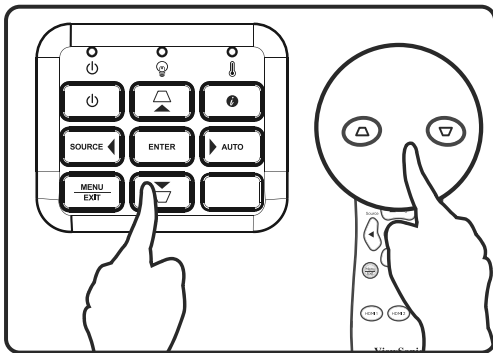

Projektor abschalten



1. Drücken Sie die **Ein-/Austaste** am Projektor oder an der Fernbedienung und eine Abschaltmeldung wird angezeigt.
2. Drücken Sie zum Bestätigen und Abschalten des Projektors erneut die **Ein-/Austaste**.
3. Die Betriebsanzeigeleuchte leuchtet rot und das Gerät ruft den Bereitschaftsmodus auf.

Menübedienung

OSD-Menü

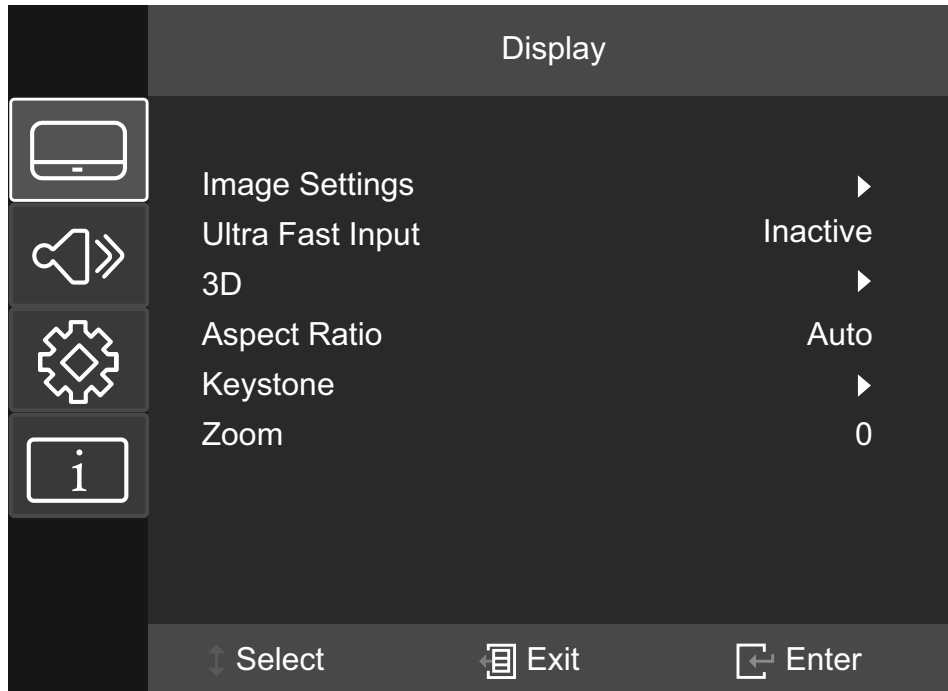
Der Projektor hat mehrsprachige OSD-Menüs, mit denen Sie Bildanpassungen vornehmen und eine Vielzahl von Einstellungen ändern können.

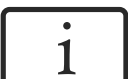

Menü		Beschreibung
Display (Anzeige)		Zur Anpassung der Einstellungen von Image (Bild), Ultra Fast Input (Ultraschneller Eingang), 3D, Aspect Ratio (Seitenverhältnis), Zoom und Keystone (Trapezkorrektur).
Audio		Zur Anpassung von Lautstärke, Audiomodus und zur Stummschaltung.
Setup (Einrichtung)		Zur Anpassung von Projektion, Betrieb, Sicherheit, Sprache, Eingangsquelle usw.
Information (Informationen)		Zur Anzeige von Projektorinformationen.

Menünavigation

Der Projektor hat mehrsprachige OSD-Menü, mit denen Bildanzeige und Einstellungen angepasst werden können.

1. Öffnen Sie das OSD-Menü, indem Sie die Taste **Menü/Verlassen** am Projektor oder an der Fernbedienung drücken.
2. Bei angezeigtem OSD können Sie mit den **Navigationstasten** (▲/▼) ein Element im Hauptmenü auswählen. Während Sie - eine Auswahl auf einer bestimmten Seite vornehmen, können Sie mit der Enter-Taste am Projektor oder an der Fernbedienung ein Untermenü aufrufen.
3. Wählen Sie mit den **Navigationstasten** (▲/▼/◀/▶) das gewünschte Element im Untermenü, drücken Sie dann zur Anzeige weiterer Einstellungen **Enter**. Passen Sie die Einstellungen mit den **Navigationstasten** (▲/▼/◀/▶) an.
4. Wählen Sie das nächste Element, das Sie anpassen möchten, im Untermenü und passen Sie es wie oben beschrieben an.
5. Drücken Sie zum Bestätigen **Enter**; dadurch kehren Sie zum Hauptmenü zurück.
6. Drücken Sie zum Beenden erneut die **Menü/Verlassen**-Taste. Das OSD-Menü schließt sich und der Projektor speichert die neuen Einstellungen automatisch.

Bildschirmmenübaum

Hauptmenü	Untermenü	Menüoption			
Display (Anzeige)	Image Settings (Bildeinstellungen)	Color Mode (Farbmodus)	TV (BT.2020)		
			Brightest (Am hellsten)		
			HDR		
			HLG		
			Movie (Film)		
			Gaming		
			Low Blue Light		
			Rec.709		
			User (Nutzer)		
			3D		
		Brightness (Helligkeit)	(-/+ , -50~50)		
		Contrast (Kontrast)	(-/+ , -50~50)		
		Sharpness (Bildschärfe)	(-/+ , 1~15)		
		Color (Farbe)	(-/+ , -50~50)		
		Tint (Farbton)	(-/+ , -50~50)		
		Gamma	1.8		
			2.0		
			2.2		
			2.35		
			2.5		
			Cube		
			sRGB		
		Color Settings (Farbeinstellungen)	Color Temperature (Farbtemperatur)	6500K	
				7500K	
				8500K	
				9300K	
Color Management (Farbverwaltung)	Color (Farbe)		Red (Rot)		
			Green (Grün)		
			Blue (Blau)		
			Cyan		
			Yellow (Gelb)		
			Magenta		
White (Weiß)					

Hauptmenü	Untermenü	Menüoption			
Display (Anzeige)	Image Settings (Bildeinstellungen)	Color Settings (Farbeeinstellungen)	Color Management (Farbverwaltung)	Hue / R (Farbton / R) (*)	(-/+ , -50~50)
				Saturation / G (Sättigung / G)(*)	(-/+ , -50~50)
				Gain / B (Zunahme / B)(*)	(-/+ , -50~50)
				Reset (Rücksetzen)	
			Exit (Beenden)		
			Color Space (Farbraum)	Auto	
				RGB (0 bis 255)	
				RGB (16 bis 235)	
		YUV			
		Light Source Mode (Lichtquellenmodus)	Dynamic Black (Dynamisches Schwarz)		
			Eco (Öko)		
			Light Source power (Lichtquellenleistung)	100%~50%	
	Reset (Rücksetzen)				
	Ultra Fast Input (Ultraschneller Eingang)	Active (Aktiv)			
		Inactive (Inaktiv)			
	3D	3D Mode (3D-Modus)	Off (Aus)		
			On (Betrieb)		
		3D Format (3D-Format)	Auto		
			SBS		
			Top and Bottom (Top/ Bottom)		
			Frame Sequential		
		3D Sync Invert (3D-Synchr. Umkehren)	Off (Aus)		
	On (Betrieb)				
Aspect Ratio (Seitenverhältnis)	4:3				
	16:9				
	Native (Nativ)				
	Auto				

Hauptmenü	Untermenü	Menüoption		
Display (Anzeige)	Keystone (Trapezkorrektur)	H. Keystone (H. Trapezkorrektur)	(-/+ , -30~30)	
		V. Keystone (V. Trapezkorrektur)	(-/+ , -30~30)	
		Four Corners (Vier Ecken)	Top-Left (Oben links)	
			Top-Right (Oben rechts)	
			Bottom-Left (Unten links)	
			Bottom-Right (Unten rechts)	
		Warping (Verzerrung)		
	Reset (Rücksetzen)			
Zoom	(-/+ , -5~25)			
Audio	Volume (Lautstärke)	(-/+ , 0~10)		
	Mute (Stumm)	Off (Aus)		
		On (Betrieb)		
	HDMI eARC	Off (Aus)		
		On (Betrieb)		

Hauptmenü	Untermenü	Menüoption			
Setup (Einrichtung)	Projection (Projektion)	Desk Front (Tisch vorne)			
		Desk Rear (Tisch hinten)			
		Ceiling Front (Decke vorne)			
		Ceiling Rear (Decke hinten)			
	Power Settings (Betriebeinstellungen)	Direct Power On (Direkte Einschaltung)	Off (Aus)		
			On (Betrieb)		
		Signal Power On (Einschaltung bei Signal)	Off (Aus)		
			On (Betrieb)		
		Auto Power Off (Auto. Abschaltung)	(-/+ , 0 – 180) Minutes (Minuten)		
	Security (Sicherheit)	Power On Lock (Einschaltsperr)	Off (Aus)		
			On (Betrieb)		
		Change Password (Kennwort ändern)			
	HDMI CEC	HDMI Link	Off (Aus)		
			On (Betrieb)		
		XBOX Mode (XBOX-Modus)	Off (Aus)		
			On (Betrieb)		
	Test Pattern (Testbild)	Test Pattern (Testbild)	Off (Aus)		
			Green Grid (Grünes Raster)		
			Magenta Grid (Magenta-Raster)		
			White Grid (Weißes Raster)		
			White (Weiß)		
Test Card (Testkarte)					

Hauptmenü	Untermenü	Menüoption		
Setup (Einrichtung)	Options (Optionen)	Language (Sprache)	English	
			Deutsch	
			Français	
			Italiano	
			Español	
			Português	
			Polski	
			Nederlands	
			Svenska	
			Norsk	
			Suomi	
			ελληνικά	
			繁體中文	
			簡體中文	
			日本語	
			한국어	
			Русский	
			Čeština	
			ي ب ر ع	
			ไทย	
		Türkçe		
		Tiếng Việt		
		Bahasa Indonesia		
		High Altitude (Große Höhe)	Off (Aus)	
			On (Betrieb)	
		Auto Source (Auto-Quelle)	Off (Aus)	
			On (Betrieb)	
Keypad Lock (Tastensperre)	Off (Aus)			
	On (Betrieb)			
Splash Screen (Startbildschirm)	Default (Standard)			
	Neutral			
Reset (Rücksetzen)	Reset to Default (Auf Standard rücksetzen)			

Hauptmenü	Untermenü	Menüoption	
Information (Informationen)	Serial Number (Seriennummer)		
	Source (Quelle)		
	Resolution (Auflösung)		
	Refresh Rate (Bildfrequenz)		
	Light Source Hours (Lichtquellenstunden)		
	Color Mode (Farbmodus)		
	Light Source Mode (Lichtquellenmodus)		
	Firmware Version (Firmware- Version)	System	
	MCU		

Menüoptionen

Display Menu (Anzeige-Menü)

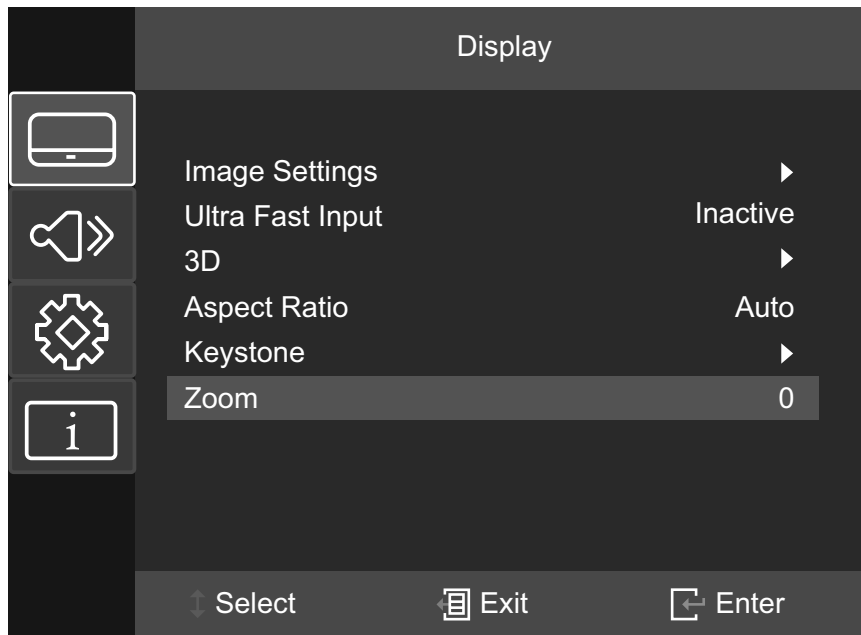

Menü	Beschreibung																						
Image Settings (Bildeinstellungen)	<u>Color Mode (Farbmodus)</u> Es gibt mehrere vordefinierte Farbmodi, aus denen Sie entsprechend Ihren Anzeigevorlieben wählen können.																						
	<table border="1"> <thead> <tr> <th>Modus</th> <th>Beschreibung</th> </tr> </thead> <tbody> <tr> <td>TV (BT.2020)</td> <td>Entwickelt für normale Bedingungen in einer Tageslichtumgebung.</td> </tr> <tr> <td>Brightest (Am hellsten)</td> <td>Geeignet für helle, gut beleuchtete Umgebungen.</td> </tr> <tr> <td>HDR</td> <td>Zur Aktivierung HDR-unterstützter Inhalte und dunkleres Schwarztöne, hellerer Highlights und lebendiger Farben.</td> </tr> <tr> <td>HLG</td> <td>Zur Aktivierung HLG-unterstützter Inhalte und dunkleres Schwarztöne, hellerer Highlights und lebendiger Farben.</td> </tr> <tr> <td>Movie (Film)</td> <td>Bietet die beste Balance von Details und Farben beim Ansehen von Filmen.</td> </tr> <tr> <td>Gaming</td> <td>Optimiert Ihren Projektor für maximalen Kontrast und lebendige Farben, damit Sie beim Spielen auch Details im Schatten sehen können.</td> </tr> <tr> <td>Low Blue Light</td> <td>Für ein komfortableres Anzeigelerlebnis intensives blaues Licht blockiert.</td> </tr> <tr> <td>Rec.709</td> <td>Zeigt das Rec.709-Farbskala.</td> </tr> <tr> <td>User (Nutzer)</td> <td>Angepasste Nutzereinstellungen.</td> </tr> <tr> <td>3D</td> <td>Optimiert für 3D-Inhalte. HINWEIS: 3D-Brille erforderlich.</td> </tr> </tbody> </table>	Modus	Beschreibung	TV (BT.2020)	Entwickelt für normale Bedingungen in einer Tageslichtumgebung.	Brightest (Am hellsten)	Geeignet für helle, gut beleuchtete Umgebungen.	HDR	Zur Aktivierung HDR-unterstützter Inhalte und dunkleres Schwarztöne, hellerer Highlights und lebendiger Farben.	HLG	Zur Aktivierung HLG-unterstützter Inhalte und dunkleres Schwarztöne, hellerer Highlights und lebendiger Farben.	Movie (Film)	Bietet die beste Balance von Details und Farben beim Ansehen von Filmen.	Gaming	Optimiert Ihren Projektor für maximalen Kontrast und lebendige Farben, damit Sie beim Spielen auch Details im Schatten sehen können.	Low Blue Light	Für ein komfortableres Anzeigelerlebnis intensives blaues Licht blockiert.	Rec.709	Zeigt das Rec.709-Farbskala.	User (Nutzer)	Angepasste Nutzereinstellungen.	3D	Optimiert für 3D-Inhalte. HINWEIS: 3D-Brille erforderlich.
	Modus	Beschreibung																					
	TV (BT.2020)	Entwickelt für normale Bedingungen in einer Tageslichtumgebung.																					
	Brightest (Am hellsten)	Geeignet für helle, gut beleuchtete Umgebungen.																					
	HDR	Zur Aktivierung HDR-unterstützter Inhalte und dunkleres Schwarztöne, hellerer Highlights und lebendiger Farben.																					
	HLG	Zur Aktivierung HLG-unterstützter Inhalte und dunkleres Schwarztöne, hellerer Highlights und lebendiger Farben.																					
	Movie (Film)	Bietet die beste Balance von Details und Farben beim Ansehen von Filmen.																					
	Gaming	Optimiert Ihren Projektor für maximalen Kontrast und lebendige Farben, damit Sie beim Spielen auch Details im Schatten sehen können.																					
	Low Blue Light	Für ein komfortableres Anzeigelerlebnis intensives blaues Licht blockiert.																					
Rec.709	Zeigt das Rec.709-Farbskala.																						
User (Nutzer)	Angepasste Nutzereinstellungen.																						
3D	Optimiert für 3D-Inhalte. HINWEIS: 3D-Brille erforderlich.																						

Menü	Beschreibung
<p>Image Settings (Bildeinstellungen)</p>	<p><u>Brightness (Helligkeit)</u> Je höher der Wert, desto heller das Bild. Geringere Werte führen zu einem dunkleren Bild.</p> <p><u>Contrast (Kontrast)</u> Stellen Sie hiermit den Weißpegel ein, nachdem Sie zuvor die Brightness (Helligkeit) entsprechend Ihrem ausgewählten Eingang und Ihrer Anzeigeumgebung angepasst haben.</p> <p><u>Sharpness (Bildschärfe)</u> Ein hoher Wert führt zu einem schärferen Bild; ein geringerer Wert macht das Bild weicher.</p> <p><u>Color (Farbe)</u> Hier können Sie ein Bild von schwarzweiß bis vollfarbig einstellen.</p> <p><u>Tint (Farbton)</u> Je höher der Wert, desto grünlicher das Bild. Je geringer der Wert, desto stärker tendiert der Bildfarbton Richtung Rot.</p> <p><u>Gamma</u> Spiegelt die Beziehung zwischen Eingangsquelle und Bildhelligkeit wider.</p>

Menü	Beschreibung								
Image Settings (Bildeinstellungen)	<u>Color Settings (Farbeinstellungen)</u>								
	<table border="1" style="width: 100%; border-collapse: collapse;"> <thead> <tr> <th data-bbox="539 232 820 277">Einstellungen</th> <th data-bbox="820 232 1426 277">Beschreibung</th> </tr> </thead> <tbody> <tr> <td data-bbox="539 277 820 360"> Color Temperature (Farbtemperatur) </td> <td data-bbox="820 277 1426 360"> Wählen Sie zwischen 6500K, 7500K, 8500K und 9300K. </td> </tr> <tr> <td data-bbox="539 360 820 1048"> Color Management (Farbverwaltung) </td> <td data-bbox="820 360 1426 1048"> <p>Nur in permanenten Installationen mit gesteuerter Beleuchtung, wie Konferenzräumen, Vorlesungssälen und Heimkinos sollte Color Matching (Farbabstimmung) in Betracht gezogen werden.</p> <p>Color Matching (Farbabstimmung) bietet im Bedarfsfall eine Feinabstimmung der Farbe für eine exaktere Farbwiedergabe.</p> <p>Falls Sie eine Test-Disc mit verschiedenen Farbtestmustern erworben haben, die zum Testen der Farbpräsentation an Monitoren, Fernsehern, Projektoren usw. genutzt werden kann, können Sie jedes beliebige Bild von der Disc an der Leinwand projizieren und zur Anpassung das Menü Color Matching (Farbabstimmung) aufrufen.</p> </td> </tr> <tr> <td data-bbox="539 1048 820 1128"> Color Space (Farbraum) </td> <td data-bbox="820 1048 1426 1128"> Wählen Sie zwischen Auto, RGB (0 bis 255), RGB (16 bis 235) und YUV-Farbraum. </td> </tr> </tbody> </table>	Einstellungen	Beschreibung	Color Temperature (Farbtemperatur)	Wählen Sie zwischen 6500K, 7500K, 8500K und 9300K.	Color Management (Farbverwaltung)	<p>Nur in permanenten Installationen mit gesteuerter Beleuchtung, wie Konferenzräumen, Vorlesungssälen und Heimkinos sollte Color Matching (Farbabstimmung) in Betracht gezogen werden.</p> <p>Color Matching (Farbabstimmung) bietet im Bedarfsfall eine Feinabstimmung der Farbe für eine exaktere Farbwiedergabe.</p> <p>Falls Sie eine Test-Disc mit verschiedenen Farbtestmustern erworben haben, die zum Testen der Farbpräsentation an Monitoren, Fernsehern, Projektoren usw. genutzt werden kann, können Sie jedes beliebige Bild von der Disc an der Leinwand projizieren und zur Anpassung das Menü Color Matching (Farbabstimmung) aufrufen.</p>	Color Space (Farbraum)	Wählen Sie zwischen Auto, RGB (0 bis 255), RGB (16 bis 235) und YUV-Farbraum.
	Einstellungen	Beschreibung							
	Color Temperature (Farbtemperatur)	Wählen Sie zwischen 6500K, 7500K, 8500K und 9300K.							
	Color Management (Farbverwaltung)	<p>Nur in permanenten Installationen mit gesteuerter Beleuchtung, wie Konferenzräumen, Vorlesungssälen und Heimkinos sollte Color Matching (Farbabstimmung) in Betracht gezogen werden.</p> <p>Color Matching (Farbabstimmung) bietet im Bedarfsfall eine Feinabstimmung der Farbe für eine exaktere Farbwiedergabe.</p> <p>Falls Sie eine Test-Disc mit verschiedenen Farbtestmustern erworben haben, die zum Testen der Farbpräsentation an Monitoren, Fernsehern, Projektoren usw. genutzt werden kann, können Sie jedes beliebige Bild von der Disc an der Leinwand projizieren und zur Anpassung das Menü Color Matching (Farbabstimmung) aufrufen.</p>							
	Color Space (Farbraum)	Wählen Sie zwischen Auto, RGB (0 bis 255), RGB (16 bis 235) und YUV-Farbraum.							
	<u>Light Source Mode (Lichtquellenmodus)</u>								
	<table border="1" style="width: 100%; border-collapse: collapse;"> <thead> <tr> <th data-bbox="523 1211 836 1256">Modus</th> <th data-bbox="836 1211 1442 1256">Beschreibung</th> </tr> </thead> <tbody> <tr> <td data-bbox="523 1256 836 1384"> Dynamic Black (Dynamisches Schwarz) </td> <td data-bbox="836 1256 1442 1384"> Zur automatischen Anpassung der Bildhelligkeit für eine optimale Kontrastleistung. </td> </tr> <tr> <td data-bbox="523 1384 836 1467"> Eco (Öko) </td> <td data-bbox="836 1384 1442 1467"> Verringert die Lichtausgabe für einen geringeren Stromverbrauch. </td> </tr> <tr> <td data-bbox="523 1467 836 1550"> Light Source power (Lichtquellenleistung) </td> <td data-bbox="836 1467 1442 1550"> Wählen Sie die prozentuale Leistung (50 bis 100 %) für den Helligkeitsmodus. </td> </tr> </tbody> </table>	Modus	Beschreibung	Dynamic Black (Dynamisches Schwarz)	Zur automatischen Anpassung der Bildhelligkeit für eine optimale Kontrastleistung.	Eco (Öko)	Verringert die Lichtausgabe für einen geringeren Stromverbrauch.	Light Source power (Lichtquellenleistung)	Wählen Sie die prozentuale Leistung (50 bis 100 %) für den Helligkeitsmodus.
	Modus	Beschreibung							
	Dynamic Black (Dynamisches Schwarz)	Zur automatischen Anpassung der Bildhelligkeit für eine optimale Kontrastleistung.							
Eco (Öko)	Verringert die Lichtausgabe für einen geringeren Stromverbrauch.								
Light Source power (Lichtquellenleistung)	Wählen Sie die prozentuale Leistung (50 bis 100 %) für den Helligkeitsmodus.								
<u>Reset (Rücksetzen)</u>									
Zur Rücksetzung der Anzeigemodus-Einstellungen (Brightness (Helligkeit), Contrast (Kontrast), Sharpness (Schärfe), Color (Farbe), Tint (Farbton), Gamma, Color Temperature (Farbtemperatur), Color Management (Farbverwaltung), Color Space (Farbraum), Light Source Mode (Lichtquellenmodus)) auf die Standardwerte.									

Menü	Beschreibung										
<p>Ultra Fast Input (Ultraschneller Eingang)</p>	<p>Diese Funktion empfiehlt sich zur Reduzierung der Bildwiederholfrequenz. Bei nativem Timing kann eine schnelle Reaktionszeit erzielt werden. Bei Aktivierung werden die folgenden Einstellungen (soweit zutreffend) auf die werkseitigen Voreinstellungen zurückgesetzt und deaktiviert: Warping (Verzerrung), Keystone (Trapezkorrektur), Four corners (Vier Ecken), Aspect Ratio (Seitenverhältnis), Zoom.</p> <p>HINWEIS: Diese Funktion ist nur verfügbar, wenn ein Eingangssignal von 4K bei 60 Hz, 1440p bei 60/120 Hz und 1080p bei 60/120/240 Hz ausgewählt ist. Wenn Sie Warping (Verzerrung), Keystone (Trapezkorrektur), Four corners (Vier Ecken), Aspect Ratio (Seitenverhältnis) oder Zoom anpassen möchten, deaktivieren Sie bitte Ultra Fast Input (Ultraschneller Eingang).</p>										
<p>3D</p>	<p><u>3D Mode (3D-Modus)</u> Zum De- oder Aktivieren der 3D-Funktion.</p> <p><u>3D Format (3D-Format)</u> Wählen Sie das Format des 3D-Inhalts.</p> <p>HINWEIS: Eine Blu-ray-3D-Quelle wird automatisch erkannt, und Optionen können nicht ausgewählt werden.</p> <table border="1" data-bbox="596 1120 1385 1469"> <thead> <tr> <th data-bbox="596 1120 871 1167">Option</th> <th data-bbox="871 1120 1385 1167">Beschreibung</th> </tr> </thead> <tbody> <tr> <td data-bbox="596 1167 871 1290">Auto</td> <td data-bbox="871 1167 1385 1290">Wenn ein 3D-Identifikationssignal erkannt wird, wird automatisch das 3D-Format ausgewählt.</td> </tr> <tr> <td data-bbox="596 1290 871 1337">SBS</td> <td data-bbox="871 1290 1385 1337">Zeigt das Side-by-Side-Format.</td> </tr> <tr> <td data-bbox="596 1337 871 1424">Top and Bottom (Top/Bottom)</td> <td data-bbox="871 1337 1385 1424">Zeigt das Top/Bottom-Format.</td> </tr> <tr> <td data-bbox="596 1424 871 1469">Frame Sequential</td> <td data-bbox="871 1424 1385 1469">Zeigt das Frame-Sequential-Format.</td> </tr> </tbody> </table> <p><u>3D Sync Invert (3D-Synchr. Umkehren)</u> Zum De- oder Aktivieren der Funktion 3D Sync Invert (3D-Synchr. Umkehren).</p>	Option	Beschreibung	Auto	Wenn ein 3D-Identifikationssignal erkannt wird, wird automatisch das 3D-Format ausgewählt.	SBS	Zeigt das Side-by-Side-Format.	Top and Bottom (Top/Bottom)	Zeigt das Top/Bottom-Format.	Frame Sequential	Zeigt das Frame-Sequential-Format.
Option	Beschreibung										
Auto	Wenn ein 3D-Identifikationssignal erkannt wird, wird automatisch das 3D-Format ausgewählt.										
SBS	Zeigt das Side-by-Side-Format.										
Top and Bottom (Top/Bottom)	Zeigt das Top/Bottom-Format.										
Frame Sequential	Zeigt das Frame-Sequential-Format.										

HINWEIS: Dieser Projektor ist ein 3D-fähiger Projektor mit einer DLP-Link-3D-Lösung. Achten Sie darauf, dass Ihre 3D-Brille für DLP-Link 3D geeignet ist. Dieser Projektor unterstützt Frame-Sequential- (Seitenumkehr) 3D über die Anschlüsse **HDMI 1/HDMI 2**. Für optimale Leistung wird die Auflösung 1920 x 1080 empfohlen. Bitte beachten Sie, dass die Auflösung 4K (3840 x 2160) im 3D-Modus nicht unterstützt wird.

Menü	Beschreibung										
<p style="text-align: center;">Aspect Ratio (Seitenverhältnis)</p>	<p>Wählen Sie das Seitenverhältnis des projizierten Bildes.</p>										
	<table border="1" style="width: 100%; border-collapse: collapse;"> <thead> <tr> <th data-bbox="539 226 820 277">Seitenverhältnis</th> <th data-bbox="820 226 1426 277">Beschreibung</th> </tr> </thead> <tbody> <tr> <td data-bbox="539 277 820 629" style="text-align: center;">4:3</td> <td data-bbox="820 277 1426 629"> <p>Skaliert das Bild so, dass es in der Mitte der Projektionsfläche im Seitenverhältnis 4:3 dargestellt wird. Diese Option eignet sich in erster Linie für 4:3-Bilder bspw. von Computern, Fernsehgeräten mit Standardauflösung sowie für DVD-Filme im Format 4:3, da solche Signale ohne Änderungen des Seitenverhältnisses dargestellt werden.</p> </td> </tr> <tr> <td data-bbox="539 629 820 869" style="text-align: center;">16:9</td> <td data-bbox="820 629 1426 869"> <p>Skaliert das Bild so, dass es in der Mitte der Projektionsfläche im Seitenverhältnis 16:9 dargestellt wird. Dies ist optimal geeignet für Bilder, die sich bereits in einem 16:9-Bildformat befinden, wie High-Definition-Fernsehen.</p> </td> </tr> <tr> <td data-bbox="539 869 820 1108" style="text-align: center;">Native (Nativ)</td> <td data-bbox="820 869 1426 1108"> <p>Projiziert das Bild mit seiner Originalauflösung und ändert die Größe entsprechend dem Anzeigebereich. Bei Eingangssignalen mit geringerer Auflösung wird das projizierte Bild in seiner Originalgröße angezeigt.</p> </td> </tr> <tr> <td data-bbox="539 1108 820 1384" style="text-align: center;">Auto</td> <td data-bbox="820 1108 1426 1384"> <p>Skaliert ein Bild proportional auf die native Horizontalauflösung des Projektors. Diese Einstellung eignet sich für Signale, die weder im 4:3- noch im 16:9-Seitenverhältnis vorliegen, und sorgt für eine maximale Ausnutzung der Projektionsfläche, ohne das Seitenverhältnis zu verändern.</p> </td> </tr> </tbody> </table>	Seitenverhältnis	Beschreibung	4:3	<p>Skaliert das Bild so, dass es in der Mitte der Projektionsfläche im Seitenverhältnis 4:3 dargestellt wird. Diese Option eignet sich in erster Linie für 4:3-Bilder bspw. von Computern, Fernsehgeräten mit Standardauflösung sowie für DVD-Filme im Format 4:3, da solche Signale ohne Änderungen des Seitenverhältnisses dargestellt werden.</p>	16:9	<p>Skaliert das Bild so, dass es in der Mitte der Projektionsfläche im Seitenverhältnis 16:9 dargestellt wird. Dies ist optimal geeignet für Bilder, die sich bereits in einem 16:9-Bildformat befinden, wie High-Definition-Fernsehen.</p>	Native (Nativ)	<p>Projiziert das Bild mit seiner Originalauflösung und ändert die Größe entsprechend dem Anzeigebereich. Bei Eingangssignalen mit geringerer Auflösung wird das projizierte Bild in seiner Originalgröße angezeigt.</p>	Auto	<p>Skaliert ein Bild proportional auf die native Horizontalauflösung des Projektors. Diese Einstellung eignet sich für Signale, die weder im 4:3- noch im 16:9-Seitenverhältnis vorliegen, und sorgt für eine maximale Ausnutzung der Projektionsfläche, ohne das Seitenverhältnis zu verändern.</p>
	Seitenverhältnis	Beschreibung									
	4:3	<p>Skaliert das Bild so, dass es in der Mitte der Projektionsfläche im Seitenverhältnis 4:3 dargestellt wird. Diese Option eignet sich in erster Linie für 4:3-Bilder bspw. von Computern, Fernsehgeräten mit Standardauflösung sowie für DVD-Filme im Format 4:3, da solche Signale ohne Änderungen des Seitenverhältnisses dargestellt werden.</p>									
	16:9	<p>Skaliert das Bild so, dass es in der Mitte der Projektionsfläche im Seitenverhältnis 16:9 dargestellt wird. Dies ist optimal geeignet für Bilder, die sich bereits in einem 16:9-Bildformat befinden, wie High-Definition-Fernsehen.</p>									
Native (Nativ)	<p>Projiziert das Bild mit seiner Originalauflösung und ändert die Größe entsprechend dem Anzeigebereich. Bei Eingangssignalen mit geringerer Auflösung wird das projizierte Bild in seiner Originalgröße angezeigt.</p>										
Auto	<p>Skaliert ein Bild proportional auf die native Horizontalauflösung des Projektors. Diese Einstellung eignet sich für Signale, die weder im 4:3- noch im 16:9-Seitenverhältnis vorliegen, und sorgt für eine maximale Ausnutzung der Projektionsfläche, ohne das Seitenverhältnis zu verändern.</p>										
Zoom	<p>Verkleinert oder vergrößert das projizierte Bild.</p>										

Menü	Beschreibung	
<p style="text-align: center;">Keystone (Trapezkorrektur)</p>	<p style="text-align: center;">Option</p>	<p style="text-align: center;">Beschreibung</p>
	<p style="text-align: center;">H. Keystone (H. Trapezkorrektur)</p>	<p>Passen Sie horizontale Bildverzerrungen an.</p>
	<p style="text-align: center;">V. Keystone (V. Trapezkorrektur)</p>	<p>Passen Sie vertikale Bildverzerrungen an.</p>
	<p style="text-align: center;">Four Corners (Vier Ecken)</p>	<p>Passen Sie jede Ecke an, damit ein quadratisches Bild entsteht, wenn die Projektionsfläche nicht eben ist.</p> <p style="text-align: center;">HINWEIS: Während der Anpassung werden die Menü Four Corners (Vier Ecken) und Aspect Ratio (Seitenverhältnis) und Zoom deaktiviert. Setzen Sie die Trapezkorrektur-Einstellungen auf den Standard zurück, um sie wieder zu aktivieren.</p>
	<p style="text-align: center;">Warping (Verzerrung)</p>	<p>Konfigurieren Sie die geometrische Verzerrung der Projektorbilder, wenn Bilder auf Leinwände mit einer unebenen Oberfläche, die zylindrisch, sphärisch usw. ist, projiziert werden.</p>
<p style="text-align: center;">Reset (Rücksetzen)</p>	<p>Zum Rücksetzen der Trapezkorrektur-Einstellungen auf die Standardwerte.</p>	

Audio Menu (Audiomenü)

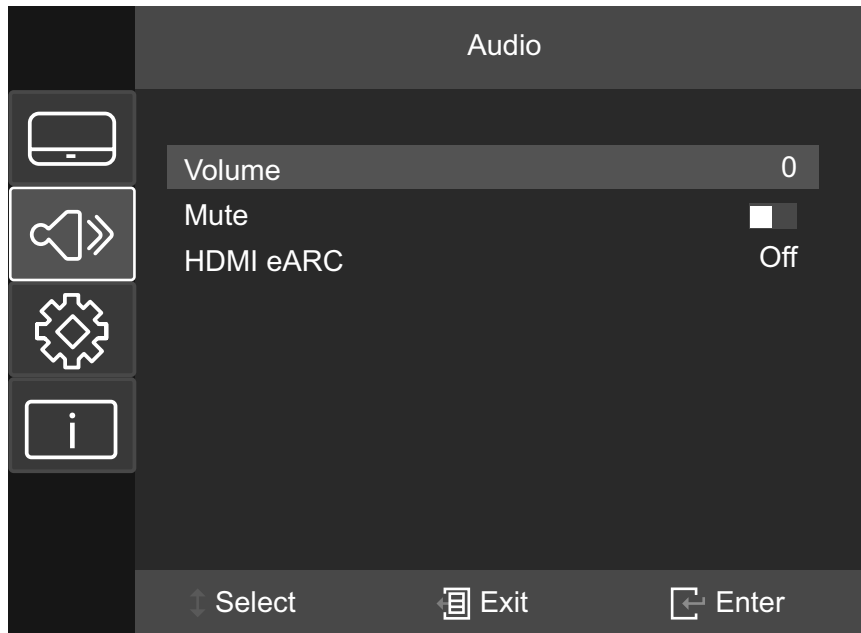

Menü	Beschreibung						
Volume (Lautstärke)	Stellen Sie die Lautstärke ein.						
Mute (Stumm)	Zum vorübergehenden Stummschalten des Tons.						
HDMI eARC	<table border="1"> <thead> <tr> <th>Option</th> <th>Beschreibung</th> </tr> </thead> <tbody> <tr> <td>Off (Aus)</td> <td>Geben Sie Geräusche über die Lautsprecher oder dem Audioausgang des Projektors wieder.</td> </tr> <tr> <td>On (Betrieb)</td> <td>Zum Wechseln zu ARC/eARC.</td> </tr> </tbody> </table>	Option	Beschreibung	Off (Aus)	Geben Sie Geräusche über die Lautsprecher oder dem Audioausgang des Projektors wieder.	On (Betrieb)	Zum Wechseln zu ARC/eARC.
	Option	Beschreibung					
	Off (Aus)	Geben Sie Geräusche über die Lautsprecher oder dem Audioausgang des Projektors wieder.					
On (Betrieb)	Zum Wechseln zu ARC/eARC.						

Setup Menu (Einstellungen-Menü)

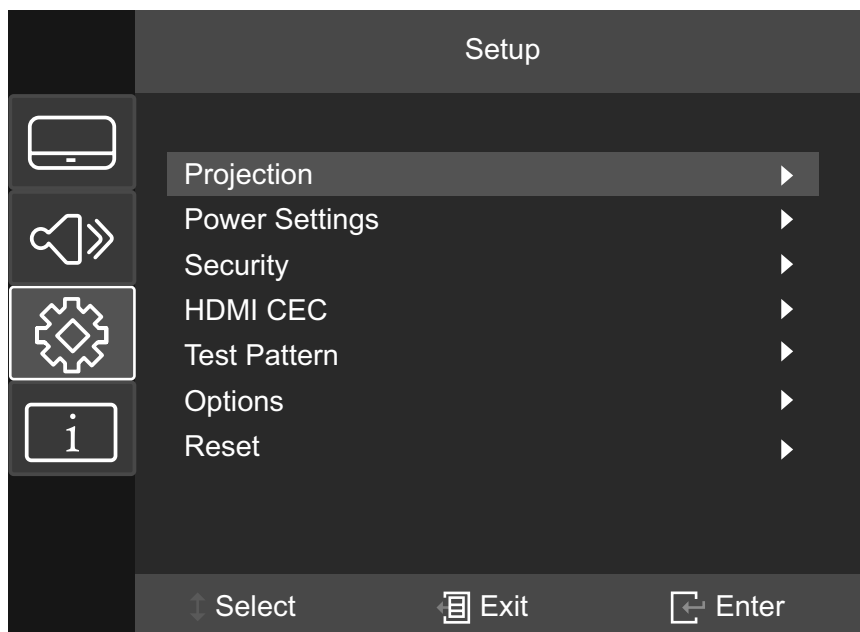

Menü	Beschreibung
Projection (Projektion)	Wählen Sie die bevorzugte Projektionsposition. Desk Front (Tisch vorne), Desk Rear (Tisch hinten), Ceiling Front (Decke vorne) oder Ceiling Rear (Decke hinten).
Power Settings (Betriebseinstellungen)	<p><u>Direct Power On (Direkte Einschaltung)</u> Der Projektor wird bei Erkennung einer Gleichspannungsversorgung eingeschaltet, ohne dass Sie die Power (Ein-/Austaste) am Projektor oder an der Fernbedienung drücken müssen.</p> <p><u>Signal Power On (Einschaltung bei Signal)</u> Der Projektor wird bei Erkennung eines Signals automatisch eingeschaltet, ohne dass Sie die Power (Ein-/Austaste) am Projektor oder an der Fernbedienung drücken müssen.</p> <p><u>Auto Power Off (Auto. Abschaltung)</u> Ein Countdown-Timer startet, wenn kein Signal an den Projektor gesendet wird. Der Projektor schaltet sich nach Ablauf des Countdowns (in Minuten) automatisch aus.</p> <p>HINWEIS:</p> <ul style="list-style-type: none"> • Wenn Sie die Energieverwaltungsfunktion deaktivieren, steigt der Energieverbrauch. • Zudem erscheint eine Warnmeldung: <div style="border: 1px solid black; padding: 5px; margin-top: 10px;"> <p>COMMISSION REGULATION (EU) 2023/826 Disabling this function will increase energy consumption.</p> </div>

Menü	Beschreibung
Security (Sicherheit)	<p><u>Power On Lock (Einschaltsperr)</u> De-/aktivieren Sie eine Kennworteingabeaufforderung vor Verwendung des Projektors. HINWEIS: Das Standardkennwort lautet: <i>1234</i></p> <p><u>Change Password (Kennwort ändern)</u> Zur Festlegung oder Änderung des Kennwortes. HINWEIS: Bitte befolgen Sie die OSD-Meldung und geben Sie zunächst das aktuelle und dann ein neues Kennwort (Sicherheitscode) ein. Bestätigen Sie das neue Kennwort durch erneute Eingabe des neuen Kennwortes.</p>
HDMI CEC	<p><u>HDMI Link</u> Wenn Sie über HDMI-Kabel HDMI-CEC-kompatible Geräte mit dem Projektor verbinden, können Sie diese über die HDMI-CEC-Steuerungsfunktion im OSD des Projektors in denselben Betriebszustand versetzen. Dies ermöglicht die Ein- oder Abschaltung eines oder mehrerer Geräte in einer Gruppe über HDMI CEC in einer typischen Konfiguration. HINWEIS:</p> <ul style="list-style-type: none"> • Damit die CEC-Funktion richtig funktioniert, stellen Sie sicher, dass das Gerät über ein HDMI-Kabel richtig mit dem HDMI-Eingang des Projektors verbunden und seine CEC-Funktion eingeschaltet ist. • Wenn beide Anschlüsse, HDMI 1 und HDMI 2, belegt sind, kann die CEC-Funktion die richtige Quelle nicht erkennen. • Je nach verbundenem Gerät funktioniert die CEC-Funktion möglicherweise nicht. <p><u>XBOX-Modus</u> XBOX-CEC-Funktion aktivieren/deaktivieren. HINWEIS: Diese Option erscheint, wenn Sie HDMI Link aktivieren. Bitte verbinden Sie Ihre XBOX über den Anschluss HDMI 1.</p>
Test Pattern (Testbild)	<p>Wählen Sie als Testmuster grünes Raster, Magenta-Raster, weißes Raster, Weiß, Testkarte oder deaktivieren Sie diese Funktion (Aus). HINWEIS: Setzen Sie zum Verlassen von Testbild die Option Testbild auf Aus oder drücken Sie die Taste Auto Sync.</p>

Menü	Beschreibung						
<p>Options (Optionen)</p>	<p><u>Language (Sprache)</u> Zur Auswahl der Sprache des OSD-Menüs.</p> <p><u>High Altitude (Große Höhe)</u> Bei Aktivierung drehen sich die Lüfter für bessere Kühlung und mehr Leistung schneller. Dies empfiehlt sich in großen Höhen, in denen die Luft dünner ist.</p> <p><u>Auto Source (Auto-Quelle)</u> Zur automatischen Suche nach einer verfügbaren Eingangsquelle.</p> <table border="1" data-bbox="584 589 1422 1005"> <thead> <tr> <th data-bbox="584 589 850 633">Option</th> <th data-bbox="850 589 1422 633">Beschreibung</th> </tr> </thead> <tbody> <tr> <td data-bbox="584 633 850 759">Off (Aus)</td> <td data-bbox="850 633 1422 759">Suchen Sie nur nach der aktuellen Eingangswahl. Drücken Sie zur Anzeige der Quellenliste die Taste Source.</td> </tr> <tr> <td data-bbox="584 759 850 1005">On (Betrieb)</td> <td data-bbox="850 759 1422 1005">Zur automatischen Suche nach einer verfügbaren Eingangsquelle. Drücken Sie die Source-Taste zur automatischen Erkennung der nächsten Quelle. HINWEIS: Die Scan-Reihenfolge ist: HDMI 1 > HDMI 2.</td> </tr> </tbody> </table> <p><u>Keypad Lock (Tastensperre)</u> Zum Sperren aller Bedienfeldtasten mit Ausnahme der Power (Ein-/Austaste). HINWEIS: Halten Sie zur Freigabe der Bedienfeldsperre die Enter-Taste am Projektor 5 Sekunden lang gedrückt. Sie können auch die Fernbedienung nutzen und Folgendes aufrufen: Setup > Options (Optionen) > Keypad Lock (Bedienfeldsperre) > Off (Aus).</p> <p><u>Splash Screen (Startbildschirm)</u> Legen Sie die Startseite fest. Wenn Änderungen vorgenommen werden, wirken Sie sich diese beim nächsten Einschalten des Projektors aus. HINWEIS: Neutral ist ein schwarzer Bildschirm.</p>	Option	Beschreibung	Off (Aus)	Suchen Sie nur nach der aktuellen Eingangswahl. Drücken Sie zur Anzeige der Quellenliste die Taste Source .	On (Betrieb)	Zur automatischen Suche nach einer verfügbaren Eingangsquelle. Drücken Sie die Source -Taste zur automatischen Erkennung der nächsten Quelle. HINWEIS: Die Scan-Reihenfolge ist: HDMI 1 > HDMI 2 .
	Option	Beschreibung					
Off (Aus)	Suchen Sie nur nach der aktuellen Eingangswahl. Drücken Sie zur Anzeige der Quellenliste die Taste Source .						
On (Betrieb)	Zur automatischen Suche nach einer verfügbaren Eingangsquelle. Drücken Sie die Source -Taste zur automatischen Erkennung der nächsten Quelle. HINWEIS: Die Scan-Reihenfolge ist: HDMI 1 > HDMI 2 .						
<p>Reset (Rücksetzen)</p>	<p>Zum Rücksetzen der Einstellungen auf die Standardwerte. HINWEIS: Bei der Rücksetzung bleiben die folgenden Einstellungen erhalten: Language (Sprache), Projection (Projektion), High Altitude (Große Höhe), Security Settings (Sicherheitseinstellungen), Zoom, Keystone Settings (Trapezkorrektureinstellungen) und Light Source Hours (Lichtquelle-Stunden).</p>						

Information Menu (Informationen-Menü)

Zur Anzeige von Informationen über Seriennummer, Quelle, Auflösung, Bildfrequenz, Farbmodus, Lichtquellenstunden, Lichtquellenmodus und Firmware-Version.

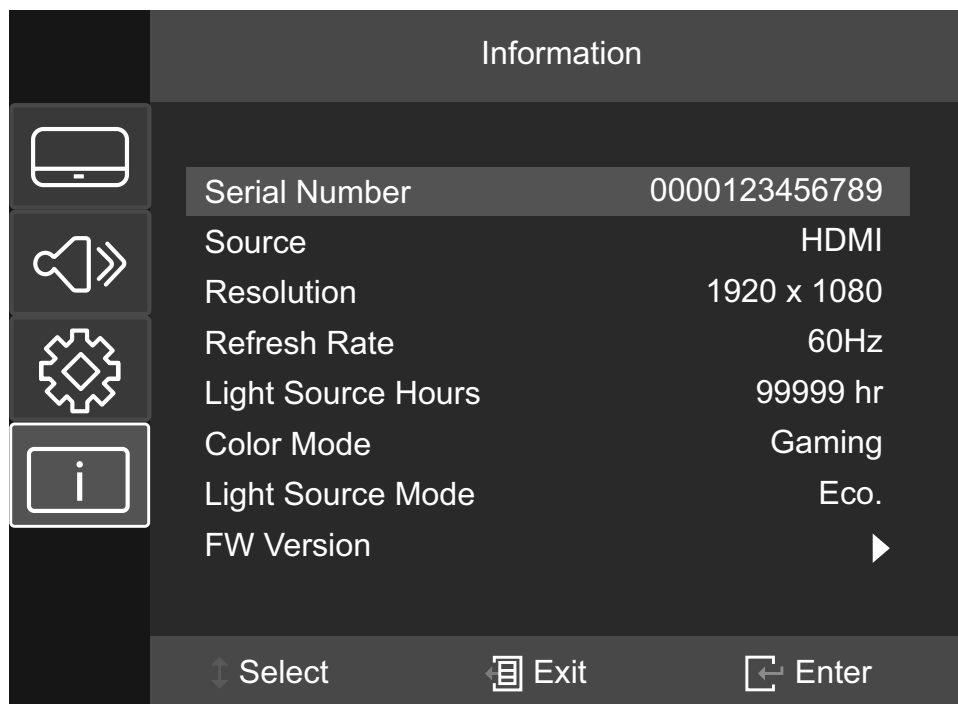

Anhang

Technische Daten

Element	Kategorie	Technische Daten	
Projektor	Typ	RGB-Laser	
	Anzeigegröße	30"~300"	
	Projektionsverhältnis	1,4~2,24 (100 Zoll bei 3,10 m)	
	Objektiv	F = 2,5 bis 3,26, f = 20,911 bis 32,62 mm	
	Anzeigesystem	1-Chip-DMD	
Eingangssignal	HDMI (v. 2.0)	f _h : 15 bis 255 kHz, f _v : 23 bis 240 Hz, Pixelrate: 600MHz	
Auflösung	Nativ	3840 x 2160	
Ein/Aus	Eingangsspannung	100 – 240 V Gleichspannung, 50/60 Hz (automatischer Wechsel)	
Betriebsbedingungen	Höhe	0 bis 760 m bei 0°C bis 40°C	32°F bis 104°F
		760 bis 1.520 m bei 0°C bis 35°C	32°F bis 95°F
		1.520 bis 3.048 m bei 0°C bis 30°C	32°F bis 86°F
	Relative Luftfeuchtigkeit	10 bis 80 % (nicht kondensierend)	
	Temperatur	0 bis 40 °C	
Lagerungsbedingungen	Höhe	0 bis 12.100 m	
	Relative Luftfeuchtigkeit	5 bis 90 % (nicht kondensierend)	
	Temperatur	-20 – 60 °C	
Abmessungen	Physisch (B x H x T)	286 x 129 x 228 mm	
		11,26 x 5,08 x 8,98 Zoll	
Gewicht	Physisch	2,70 kg	
		5,95 lbs	
Leistungsaufnahme	Betrieb ¹	145 W (typisch)	
	Aus	< 0,5 W (Bereitschaftsmodus)	

1 - Die Testbedingung erfüllt EEI-Standards.

Projektormäße

286 x 129 x 228 mm (B x H x T)

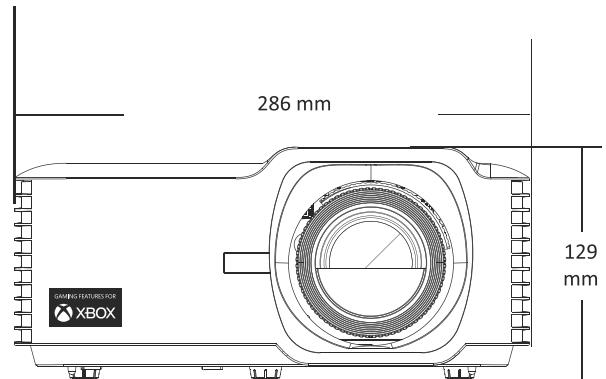
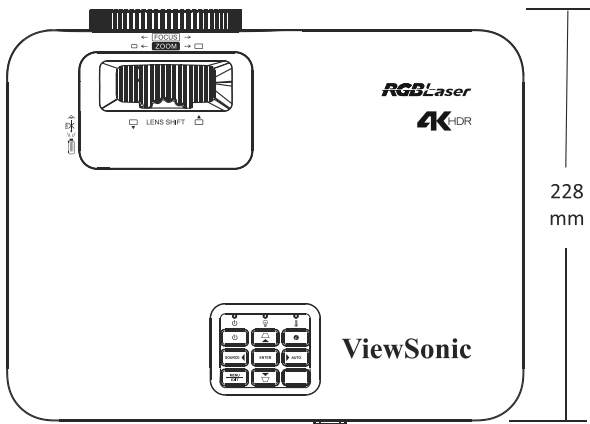

Timing-Tabelle

HDMI-Video-Timing

Timing	Auflösung	Bildwiederholfrequenz (Hz)
SDTV(480i)	720 x 480	60
SDTV(480p)	720 x 480	60
SDTV(576i)	720 x 576	50
SDTV(576p)	720 x 576	50
HDTV(720p)	1280 x 720	50/60
HDTV(1080i)	1920 x 1080	50/60
HDTV(1080p)	1920 x 1080	24 / 25 / 30 / 50 / 60 / 120
4K	3840 x 2160	24 / 25 / 30 / 50 / 60

HDMI-PC-Timing

Timing	Auflösung	Bildwiederholfrequenz (Hz)
VGA	640 x 480	60 / 67 / 72 / 75
	720 x 400	70
SVGA	800 x 600	56 / 60 / 72 / 75
	832 x 624	75
XGA	1024 x 768	60 / 70 / 75
SXGA	1280 x 1024	60 / 75
PowerBook G4	1152 x 870	75

Erweitertes breites HDMI-Timing

Timing	Auflösung	Bildwiederholfrequenz (Hz)
XGA	1152 x 864	75
Quad VGA	1280 x 960	60
WXGA	1280 x 720	120
	1440 x 900	60
WSXGA+	1680 x 1050	60
	1920 x 1080	60 / 240
WUXGA	1920 x 1200-RB	60
2K	2560 x 1440	120

Unterstütztes 3D-Timing

HDMI 3D		
Frame-Packing-Format		
Timing	Auflösung	Bildwiederholfrequenz (Hz)
720p	1280 x 720	50 / 60
1080p	1920 x 1080	24
Side-by-Side-Format		
Timing	Auflösung	Bildwiederholfrequenz (Hz)
1080i	1920 x 1080	50 / 60
Top-and-Bottom-Format		
Timing	Auflösung	Bildwiederholfrequenz (Hz)
720p	1280 x 720	50 / 60
1080p	1920 x 1080	24

Problemlösung

Dieser Abschnitt beschreibt einige allgemeine Probleme, die bei Verwendung des Projektors auftreten könnten.

Problem	Lösungsvorschläge
Der Projektor schaltet sich nicht ein	<ul style="list-style-type: none"> • Achten Sie darauf, dass das Netzkabel am Projektor und der Steckdose angeschlossen ist. • Falls die Kühlung nicht abgeschlossen wurde, warten Sie bitte, bis der Vorgang beendet ist. Versuchen Sie dann noch einmal, den Projektor einzuschalten. • Falls die obige Abhilfemaßnahme nicht hilft, versuchen Sie es mit einer anderen Steckdose oder testen Sie die Steckdose durch Anschließen eines anderen elektrischen Gerätes.
Es wird kein Bild angezeigt	<ul style="list-style-type: none"> • Stellen Sie sicher, dass das Kabel der Videoquelle richtig angeschlossen und die Videoquelle eingeschaltet ist. • Falls die Eingangsquelle nicht automatisch ausgewählt wird, wählen Sie die richtige Quelle mit „Source Input“ am Projektor oder an der Fernbedienung.
Das Bild ist unscharf	<ul style="list-style-type: none"> • Durch Anpassung des Fokus über den Focus Ring (Fokusring) können Sie das Projektionsobjektiv richtig scharf stellen. • Stellen Sie sicher, dass Projektor und Leinwand richtig ausgerichtet sind. Passen Sie bei Bedarf die Höhe des Projektors sowie Projektionswinkel und -richtung an.
Das Bild ist umgekehrt	<ul style="list-style-type: none"> • Öffnen Sie das OSD-Menü und navigieren Sie zu: Setup (Einrichtung) > Projection (Projektion) und passen Sie die Projektionsoption an.
Das Bild wird bei Projektion einer 16:9-DVD gestreckt	<ul style="list-style-type: none"> • Wenn Sie eine anamorphe DVD oder 16:9-DVD abspielen, zeigt der Projektor das beste Bild in 16:9. • Wenn Sie einen 4:3-Format-DVD-Titel abspielen, ändern Sie das Format im Projektor-OSD-Menü in 4:3. • Stellen Sie das Anzeigeformat am DVD-Player auf 16:9 (Breitbild) ein.

Problem	Lösungsvorschläge
Die Fernbedienung funktioniert nicht	<ul style="list-style-type: none"> • Stellen Sie sicher, dass sich keine Hindernisse zwischen Fernbedienung und Projektor befindet. Der Abstand darf maximal 8 m betragen. • Die Batterien sind möglicherweise erschöpft. Prüfen und ersetzen Sie sie bei Bedarf.
Der Projektor reagiert auf keine Steuerung	<ul style="list-style-type: none"> • Schalten Sie den Projektor aus und trennen Sie das Netzkabel. Warten Sie mindestens 20 Sekunden, stellen Sie die Verbindung dann erneut her und versuchen Sie es erneut.

LED-Anzeigen

Wenn die Warnanzeigen (siehe unten) aufleuchten oder blinken, schaltet sich der Projektor automatisch ab. Trennen Sie das Netzkabel vom Projektor, warten Sie 30 Sekunden und versuchen Sie es erneut. Falls die Warnanzeigen aufleuchten oder blinken, kontaktieren Sie bitte das nächstgelegene Kundencenter.

Status und Beschreibung	Betriebsanzeige		Temperatur-Anzeigeleuchte	Lichtquellen-Anzeigeleuchte
	Rot	Blau	Rot	Rot
Bereitschaftszustand (Netzkabeleingang)	Leuchtet			
Einschalten (Aufwärmung)		Blinkt (0,5 s aus/ 0,5 s ein)		
Eingeschaltet und Lampenbetrieb		Leuchtet		
Abschalten (Kühlung)		Blinkt (0,5 s aus/0,5 s ein); Rückkehr zu stetigem rotem Licht, wenn sich die Kühllüfter ausschalten.		
Fehler (Lampenfehler)	Blinkt			Leuchtet
Fehler (Lüfterfehler)	Blinkt		Blinkt	
Fehler (Überhitzung)	Blinkt		Leuchtet	

Wartung

Allgemeine Vorsichtsmaßnahmen

- Stellen Sie sicher, dass der Projektor ausgeschaltet und das Netzkabel von der Steckdose getrennt ist.
- Entfernen Sie niemals Teile vom Projektor. Wenden Sie sich an ViewSonic® oder einen Händler, wenn ein Teil des Projektors ersetzt werden muss.
- Sprühen oder schütten Sie niemals direkt Flüssigkeiten auf das Gehäuse.
- Gehen Sie vorsichtig mit dem Projektor um, da Kratzer bei dunkleren Projektoren auffälliger sind als bei helleren.

Objektiv reinigen

- Entfernen Sie Staub mit Druckluft (aus der Dose).
- Falls das Objektiv immer noch verschmutzt ist, verwenden Sie ein Objektivreinigungstuch oder feuchten Sie ein weiches Tuch mit Objektivreiniger an und wischen Sie die Oberfläche ab.

ACHTUNG: Reiben Sie niemals mit scheuernden Materialien über das Objektiv.

Gehäuse reinigen

- Verwenden Sie zum Entfernen von Schmutz oder Staub ein weiches, fusselfreies, trockenes Tuch.
- Falls das Gehäuse immer noch nicht sauber ist, tragen Sie eine geringe Menge eines nicht scheuernden, sanften Reinigungsmittels ohne Ammoniak oder Alkohol auf ein sauberes, weiches, fusselfreies Tuch auf; wischen Sie dann die Oberfläche ab.

ACHTUNG: Benutzen Sie niemals Wachs, Alkohol, Benzin, Verdünnung oder andere chemische Lösungsmittel.

Projektor lagern

Wenn sie den Projektor längere Zeit aufbewahren möchten:

- Stellen Sie sicher, dass sich Temperatur und Feuchtigkeit des Lagerortes innerhalb des empfohlenen Bereichs befinden.
- Ziehen Sie den höhenverstellbaren Fuß vollständig ein.
- Nehmen Sie die Batterien aus der Fernbedienung.
- Verpacken Sie den Projektor im Originalkarton oder auf ähnliche Weise.

Haftungsausschluss

- ViewSonic® empfiehlt keine ammoniak- oder alkoholhaltigen Reiniger für Objektiv oder Gehäuse. Bestimmte chemische Reinigungsmittel können das Objektiv und/oder das Gehäuse des Projektors beschädigen.
- ViewSonic® haftet nicht für Schäden, die durch den Einsatz solcher ammoniak- oder alkoholhaltigen Reinigungsmittel verursacht werden.

Informationen zu Richtlinien und Service

Informationen zur Konformität

Dieser Abschnitt behandelt sämtliche Verbindungsanforderungen und Erklärungen bezüglich behördlicher Vorschriften. Bestätigte entsprechende Anwendungen beziehen sich auf Typenschilder und relevante Kennzeichnungen am Gerät.

FCC-Erklärung

Dieses Gerät erfüllt Teil 15 der FCC-Regularien. Der Betrieb unterliegt den folgenden beiden Voraussetzungen: (1) Dieses Gerät darf keine Störungen verursachen, und (2) dieses Gerät muss jegliche empfangenen Störungen hinnehmen, einschließlich Störungen, die zu unbeabsichtigtem Betrieb führen können. Dieses Gerät wurde getestet und als mit den Grenzwerten für Digitalgeräte der Klasse B gemäß Teil 15 der FCC-Regularien übereinstimmend befunden.

Diese Grenzwerte wurden geschaffen, um angemessenen Schutz gegen Störungen beim Betrieb in Wohngebieten zu gewährleisten. Dieses Gerät erzeugt, verwendet und kann Hochfrequenzenergie abstrahlen und kann - falls nicht in Übereinstimmung mit den Bedienungsanweisungen installiert und verwendet - Störungen der Funkkommunikation verursachen. Allerdings ist nicht gewährleistet, dass es in bestimmten Installationen nicht zu Störungen kommt. Falls diese Ausrüstung Störungen des Radio- oder Fernsehempfangs verursachen sollte, was leicht durch Aus- und Einschalten der Ausrüstung herausgefunden werden kann, wird dem Anwender empfohlen, die Störung durch eine oder mehrere der folgenden Maßnahmen zu beseitigen:

- Neuausrichtung oder Neuplatzierung der Empfangsantenne(n).
- Vergrößern des Abstands zwischen Gerät und Empfänger.
- Anschluss des Gerätes an einen vom Stromkreis des Empfängers getrennten Stromkreis.
- Hinzuziehen des Händlers oder eines erfahrenen Radio-/Fernsehtechnikers.

Warnung: Darüber hinaus können jegliche Änderungen oder Modifikationen, die nicht ausdrücklich von der für die Übereinstimmung verantwortlichen Stelle zugelassen sind, Ihre Berechtigung zum Betrieb des Gerätes erlöschen lassen.

Industry-Canada-Erklärung

This Class B digital apparatus complies with Canadian ICES-003.

Cet appareil numérique de classe B est conforme à la norme NMB-003 du Canada.

CAN ICES (B) / NMB (B)

CE-Konformität für europäische Länder



Das Gerät entspricht der EMV-Richtlinie 2014/30/EU und Niederspannungsrichtlinie 2014/35/EU. Ökodesign-Richtlinie 2009/125/EG.

Folgende Informationen gelten nur für EU-Mitgliedstaaten:

Die rechts gezeigte Kennzeichnung erfolgt in Übereinstimmung mit der Richtlinie zur Entsorgung elektrischer und elektronischer Altgeräte 2012/19/EU (WEEE). Das Kennzeichen gibt an, dass das Gerät NICHT mit dem unsortierten Hausmüll entsorgt werden darf, sondern entsprechend örtlicher Gesetze an Rückgabe- und Sammelsysteme übergeben werden muss.



RoHS2-Konformitätserklärung

Dieses Produkt wurde in Übereinstimmung mit der Richtlinie 2011/65/EU des Europäischen Parlaments und des Rates zur Beschränkung des Einsatzes bestimmter gefährlicher Stoffe in Elektro- und Elektronikgeräten (RoHS2-Richtlinie) entwickelt und hergestellt und gilt als mit den vom Ausschuss für die Anpassung der Richtlinien an den technischen Fortschritt festgelegten maximalen Konzentrationen wie nachstehend gezeigt übereinstimmend:

Substanz	Empfohlene maximale Konzentration	Tatsächliche Konzentration
Blei (Pb)	0,1%	< 0,1%
Quecksilber (Hg)	0,1%	< 0,1%
Cadmium (Cd)	0,01%	< 0,01%
Sechswertiges Chrom (Cr ⁶⁺)	0,1%	< 0,1%
Polybromierte Biphenyle (PBB)	0,1%	< 0,1%
Polybromierte Biphenylether (PBDE)	0,1%	< 0,1%
Bis(2-Ethylhexyl)phthalat (DEHP)	0,1%	< 0,1%
Benzylbutylphthalat (BBP)	0,1%	< 0,1%
Dibutylphthalat (DBP)	0,1%	< 0,1%
Diisobutylphthalat (DIBP)	0,1%	< 0,1%

Bestimmte Komponenten des Produktes sind, wie oben erklärt, unter Anhang III der RoHS2-Richtlinien wie nachstehend angegeben ausgenommen. Beispiele ausgenommener Komponenten:

- Kupferlegierung mit bis zu 4 Gewichtsprozent.
- Blei in Lötmitteln mit hohem Schmelzpunkt (z. B. bleibasierte Legierungen mit 85 Gewichtsprozent Blei oder mehr).
- Elektrische und elektronische Komponenten mit Blei in Glas oder Keramik mit Ausnahme anderer dielektrischer Keramik in Kondensatoren, z. B. piezoelektronischen Geräten, oder in Glas- oder Keramik-Matrix-Verbundwerkstoffen.
- Blei in dielektrischer Keramik in Kondensatoren für eine Nennspannung von 125 V Wechselspannung oder 250 V Gleichspannung: oder höher.

Indische Beschränkung zu gefährlichen Stoffen

Erklärung zur Beschränkung gefährlicher Stoffe (Indien). Dieses Produkt stimmt mit der „India E-waste Rule 2011“ überein, die den Einsatz von Blei, Quecksilber, sechswertigem Chrom, polybromierten Biphenylen oder polybromierten Diphenylethern in Konzentrationen von mehr als 0,1 Gewichtsprozent und 0,01 Gewichtsprozent bei Cadmium untersagt, unter Berücksichtigung der Ausnahmen in Schedule 2 der Vorschrift.

Entsorgung zum Ende der Einsatzzeit

ViewSonic® nimmt den Umweltschutz sehr ernst, verpflichtet sich daher zu umweltfreundlichen Lebens- und Arbeitsweisen. Vielen Dank für Ihre Mitwirkung an einem intelligenteren, umweltfreundlicheren Einsatz moderner Computertechnik. Bitte besuchen Sie ViewSonic®-Webseite für weitere Informationen.

USA und Kanada:

<https://www.viewsonic.com/us/go-green-with-viewsonic>

Europa:

<https://www.viewsonic.com/eu/environmental-social-governance/recycle>

Taiwan:

<https://recycle.moenv.gov.tw/>

Anwender aus der EU kontaktieren uns bitte, wenn Sicherheitsprobleme/Vorfälle in Verbindung mit dem Problem auftreten:

ViewSonic Europe Limited



Haaksbergweg 75
1101 BR Amsterdam
Netherlands



+31 (0) 650608655



EPREL@viewsoniceurope.com



<https://www.viewsonic.com/eu/>

Hinweise zum Urheberrecht

Copyright© ViewSonic® Corporation, 2024. Alle Rechte vorbehalten.

Macintosh und Power Macintosh sind eingetragene Marken von Apple Inc.

Microsoft, Windows und das Windows-Logo sind eingetragene Marken der Microsoft Corporation in den Vereinigten Staaten und anderen Ländern.

ViewSonic® und das Logo mit den drei Vögeln sind eingetragene Marken der ViewSonic® Corporation.

VESA ist eine eingetragene Marke der Video Electronics Standards Association. DPMS, DisplayPort und DDC sind Marken der VESA.

ENERGY STAR® ist eine eingetragene Marke der US-amerikanischen Umweltschutzbehörde (Environmental Protection Agency, EPA).

Als ENERGY STAR®-Partner erklärt die ViewSonic® Corporation, dass dieses Produkt die ENERGY STAR®-Richtlinien für Energieeffizienz erfüllt.

Haftungsausschluss: Die ViewSonic® Corporation haftet nicht für technische oder inhaltliche Fehler sowie für Auslassungen dieser Dokumentation. Ferner übernimmt die ViewSonic Corporation keine Haftung für Folgeschäden, die durch Einsatz der Begleitmaterialien oder Nutzung und Leistung des Produktes entstehen.

Im Zuge ständiger Qualitätsverbesserung behält sich die ViewSonic® Corporation vor, technische Daten des Produktes ohne Vorankündigung zu ändern. Die Angaben in diesem Dokument können daher Änderungen unterworfen werden.

Kein Teil dieses Dokumentes darf ohne vorherige schriftliche Genehmigung der ViewSonic® Corporation kopiert, reproduziert oder übertragen werden.

Kundendienst

Für technischen Support oder Produktkundendienst beachten Sie die nachstehende Tabelle oder kontaktieren Ihren Wiederverkäufer.

HINWEIS: Sie müssen die Seriennummer des Produktes angeben.

Land/Region	Webseite	Land/Region	Webseite
Asien-Pazifik-Raum und Afrika			
Australia	www.viewsonic.com/au/	Bangladesh	www.viewsonic.com/bd/
中国 (China)	www.viewsonic.com.cn	香港 (繁體中文)	www.viewsonic.com/hk/
Hong Kong (English)	www.viewsonic.com/hk-en/	India	www.viewsonic.com/in/
Indonesia	www.viewsonic.com/id/	Israel	www.viewsonic.com/il/
日本 (Japan)	www.viewsonic.com/jp/	Korea	www.viewsonic.com/kr/
Malaysia	www.viewsonic.com/my/	Middle East	www.viewsonic.com/me/
Myanmar	www.viewsonic.com/mm/	Nepal	www.viewsonic.com/np/
New Zealand	www.viewsonic.com/nz/	Pakistan	www.viewsonic.com/pk/
Philippines	www.viewsonic.com/ph/	Singapore	www.viewsonic.com/sg/
臺灣 (Taiwan)	www.viewsonic.com/tw/	ประเทศไทย	www.viewsonic.com/th/
Việt Nam	www.viewsonic.com/vn/	South Africa & Mauritius	www.viewsonic.com/za/
Amerika			
United States	www.viewsonic.com/us	Canada	www.viewsonic.com/us
Latin America	www.viewsonic.com/la		
Europa			
Europe	www.viewsonic.com/eu/	France	www.viewsonic.com/fr/
Deutschland	www.viewsonic.com/de/	Қазақстан	www.viewsonic.com/kz/
Россия	www.viewsonic.com/ru/	España	www.viewsonic.com/es/
Türkiye	www.viewsonic.com/tr/	Україна	www.viewsonic.com/ua/
United Kingdom	www.viewsonic.com/uk/		

Eingeschränkte Garantie

ViewSonic®-Projektor

Folgendes wird von der Garantie abgedeckt:

ViewSonic® gewährleistet, dass Produkte des Unternehmens bei normalem Gebrauch während des Gewährleistungszeitraums keine Material- und Verarbeitungsfehler aufweisen. Erweist sich ein Produkt während des Gewährleistungszeitraums als defekt hinsichtlich Material oder Verarbeitung, liegt es im alleinigen Ermessen von ViewSonic®, das Produkt zu reparieren oder durch ein gleichwertiges Produkt auszutauschen. Das Austauschprodukt oder Ersatzteile können wiederaufbereitete oder reparierte Teile oder Komponenten enthalten.

Eingeschränkte allgemeine Garantie über drei (3) Jahre:

Unterliegt der stärker beschränkten nachstehend aufgeführten Garantie über ein (1) Jahr. Nord- und Südamerika: Drei (3) Jahre Garantie auf alle Teile mit Ausnahme der Lampe, drei (3) Jahre auf Verarbeitung und ein (1) Jahr auf Originallampe ab Erstkaufdatum.

Andere Regionen oder Länder: Garantieinformationen können Sie bei Ihrem örtlichen Händler oder Ihrer örtlichen ViewSonic®-Niederlassung einholen.

Eingeschränkte Garantie bei intensiver Nutzung über ein (1) Jahr:

Bei intensiver Nutzung, bei der die Nutzung des Projektors mehr als vierzehn (14) Stunden pro Tag umfasst. Nord- und Südamerika: Ein (1) Jahr Garantie auf alle Teile mit Ausnahme der Lampe, ein (1) Jahr auf Verarbeitung und neunzig (90) Jahre auf Originallampe ab Erstkaufdatum. Europa: Ein (1) Jahr Garantie auf alle Teile mit Ausnahme der Lampe, ein (1) Jahr auf Verarbeitung und neunzig (90) Jahre auf Originallampe ab Erstkaufdatum. Andere Regionen oder Länder: Garantieinformationen können Sie bei Ihrem örtlichen Händler oder Ihrer örtlichen ViewSonic®-Niederlassung einholen. Lampengarantie unterliegt allgemeinen Geschäftsbedingungen, Verifizierung und Zulassung. Gilt nur für die vom Hersteller installierte Lampe. Alle separat erworbenen Zubehörlampen sind durch eine 90-tägige Garantie abgedeckt.

Die Garantie gilt für:

Garantieleistungen können nur durch den Erstkäufer wahrgenommen werden.

Dies wird nicht von der Garantie abgedeckt:

1. Jegliche Produkte, deren Seriennummer unkenntlich gemacht, verändert oder entfernt wurde.
2. Schäden, Minderungen oder Fehlfunktionen, die durch Folgendes entstehen:

- » Unfall, Missbrauch, Fahrlässigkeit, Brand, Wasser, Blitzschlag, höhere Gewalt, nicht autorisierte Veränderungen des Produktes, Nichteinhaltung der mit dem Produkt gelieferten Bedienungsanweisungen.
- » Betrieb außerhalb der Produktspezifikationen.
- » Betrieb des Produktes für andere als die vorgesehenen Zwecke oder unter ungewöhnlichen Bedingungen.
- » Reparaturen oder versuchte Reparaturen durch nicht von ViewSonic® autorisierte Personen oder Institutionen.
- » Jeglichen Schäden am Produkt aufgrund des Transports.
- » Entfernen oder Installation des Produkts.
- » Ursachen außerhalb des Produkts wie Stromschwankungen oder -ausfälle.
- » Verwendung von Komponenten oder Teilen, die nicht ViewSonics Spezifikationen entsprechen.
- » Normaler Verschleiß.
- » Jeglichen sonstigen Ursachen, die sich nicht auf einen Produktdefekt beziehen.

3. Kosten für Installation, Außerbetriebsetzung und Einrichtung.

So nehmen Sie Garantieleistungen wahr:

1. Informationen zur Wahrnehmung von Leistungen im Rahmen der Garantie erhalten Sie vom ViewSonic®-Kundendienst (siehe „Kundendienst“-Seite). Sie müssen die Seriennummer des Produktes angeben.
2. Zur Inanspruchnahme von Garantieleistungen benötigen Sie: a) Originalrechnung, b) Ihr Name, c) Ihre Anschrift, d) Problembeschreibung und e) Seriennummer des Produktes.
3. Übergeben oder senden Sie das Produkt ausreichend frankiert in der Originalverpackung an den autorisierten ViewSonic®-Kundendienst oder direkt an ViewSonic®.
4. Zusätzliche Informationen und Anschriften des nächsten ViewSonic®-Kundendienstes erhalten Sie von ViewSonic®.

Einschränkung impliziter Gewährleistungen:

Es gibt keinerlei Gewährleistungen, ob ausdrücklich oder implizit, welche sich über den hierin erwähnten Umfang hinaus erstrecken; dies gilt auch für implizite Gewährleistungen von Markttauglichkeit und Eignung für einen bestimmten Zweck.

Schadensausschluss:

ViewSonics Haftung beschränkt sich auf die Kosten für Reparatur oder Austausch des Produktes. ViewSonic® haftet nicht für:

1. Durch Defekte des Produktes verursachte Schäden an sonstigem Eigentum, Schäden, die durch Unannehmlichkeiten, Nichtnutzbarkeit des Produktes, Zeitverluste, entgangenen Gewinn, entgangene Geschäftsgelegenheiten, Verlust ideeller Werte, Beeinflussung geschäftlicher Beziehungen eintreten sowie sämtliche sonstigen kommerziellen Verluste, auch wenn auf die Möglichkeit des Eintretens solcher Schäden hingewiesen wurde.
2. Jegliche sonstigen Schäden, ob beiläufig, in Folge oder auf andere Weise.
3. Jegliche Forderungen seitens jeglicher Dritten an den Kunden.

Wechselwirkungen mit örtlichen Gesetzen:

Diese Garantie verleiht Ihnen spezifische gesetzliche Rechte; eventuelle weitere Rechte, die je nach örtlicher Behörde variieren, werden dadurch nicht berührt. In manchen lokalen Regierungen sind Ausschluss oder Einschränkung impliziter Gewährleistungen, beiläufiger oder Folgeschäden nicht zulässig; daher gelten die obigen Einschränkungen und Ausschlüsse eventuell nicht für Sie.

Vertrieb außerhalb der USA und Kanadas:

Bei Fragen zur Garantie und zu Serviceleistungen zu ViewSonic®-Produkten, die außerhalb der USA und Kanadas vertrieben werden, wenden Sie sich an ViewSonic® oder Ihren ViewSonic®-Händler vor Ort.

Die Garantiezeit dieses Produktes auf dem chinesischen Festland (ausgenommen Hongkong, Macau und Taiwan) unterliegt den Bedingungen und Konditionen der Wartungsgarantiekarte.

Für Anwender in Europa und Russland stehen vollständige Details zur Garantie bei <http://www.viewsonic.com/eu/> under Support/Garantie zur Verfügung.



ViewSonic®