

M1X

Tragbarer LED-Projektor Bedienungsanleitung

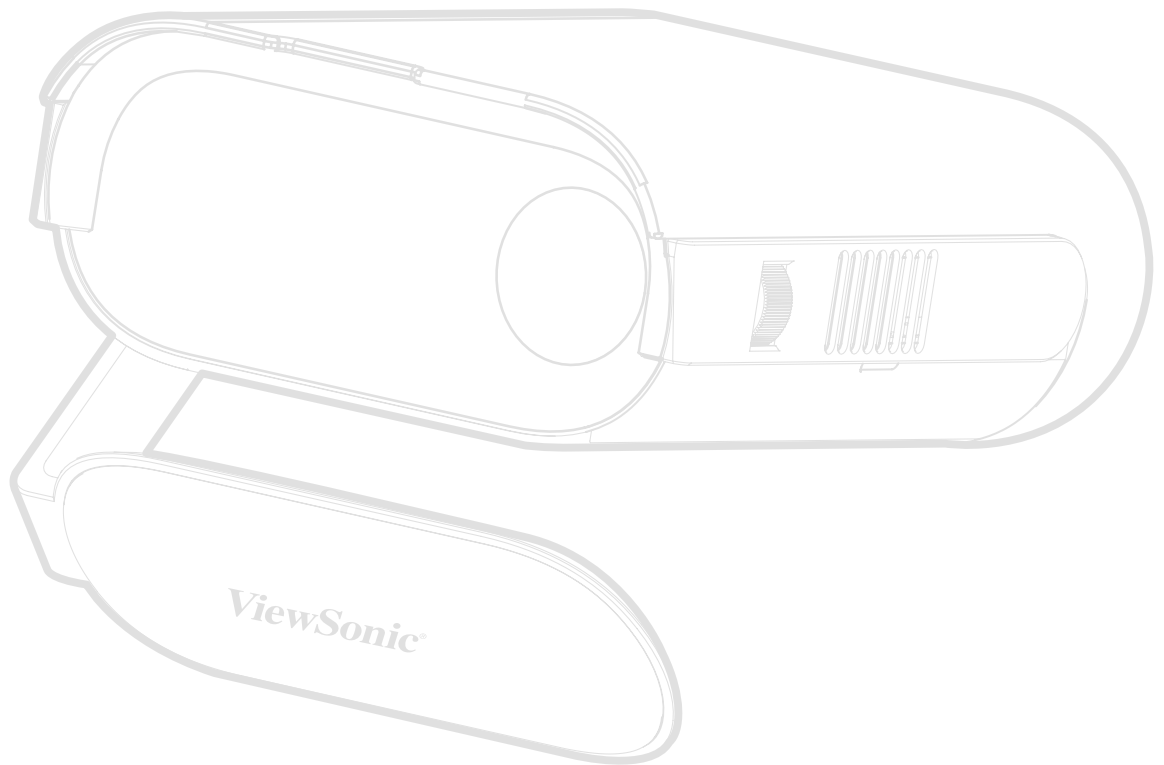

Vielen Dank, dass Sie sich für ViewSonic® entschieden haben

Als einer der weltweit führenden Anbieter von visuellen Lösungen verpflichtet sich ViewSonic®, die Erwartungen der Welt an technologische Weiterentwicklung, Innovation und Einfachheit zu übertreffen. Wir bei ViewSonic® glauben, dass unsere Produkt das Potenzial haben, die Welt positiv zu beeinflussen, und wir sind davon überzeugt, dass Ihnen das ViewSonic®-Produkt, für das Sie sich entschieden haben, gute Dienste leisten wird.

Vielen Dank nochmals, dass Sie sich für ViewSonic® entschieden haben!

Sicherheitshinweise

Bitte lesen Sie vor Inbetriebnahme des Projektors die **Sicherheitshinweise**.

- Bewahren Sie diese Anleitung zum künftigen Nachschlagen an einem sicheren Ort auf.
- Lesen Sie alle Warnhinweise und befolgen Sie sämtliche Anweisungen.
- Lassen Sie einen Abstand von 50 cm rund um den Projektor, damit eine angemessene Belüftung gewährleistet bleibt.
- Stellen Sie den Projektor an einem gut belüfteten Ort auf. Platzieren Sie nichts auf dem Projektor, das die Wärmeableitung beeinträchtigen könnte.
- Platzieren Sie den Projektor nicht auf einer unebenen oder unstabilen Oberfläche. Der Projektor könnte umkippen, was Verletzungen und Fehlfunktionen des Projektors zur Folge haben kann.
- Schauen Sie im Betrieb nicht direkt in das Projektorobjektiv. Das intensive Licht kann Ihre Augen schädigen.
- Öffnen Sie immer die Objektivblende oder entfernen Sie die Objektivkappe, wenn die Lampe des Projektors abgeschaltet wurde.
- Blockieren Sie das Projektionsobjektiv nicht mit Gegenständen, wenn der Projektor in Betrieb ist, da sich die Gegenstände andernfalls erhitzen und verformen oder sogar einen Brand verursachen könnten.
- Die Lampe wird während des Betriebs extrem heiß. Lassen Sie den Projektor circa 45 Minuten abkühlen, bevor Sie die Lampenbaugruppe zum Auswechseln entfernen.
- Verwenden Sie die Lampen nicht über die Lebenszeit hinaus. Übermäßige Nutzung von Lampen jenseits der Lebenszeit kann in seltenen Fällen dazu führen, dass die Lampen bersten.
- Ersetzen Sie die Lampenbaugruppe sowie elektronische Komponenten nicht, ohne den Projektor zunächst vom Stromnetz zu trennen.
- Versuchen Sie niemals, den Projektor zu zerlegen. Im Inneren gibt es gefährliche Hochspannung, sodass bei Kontakt mit spannungsführenden Teilen lebensgefährliche Stromschläge auftreten können.
- Achten Sie beim Transportieren des Projektors darauf, den Projektor nicht fallen zu lassen oder gegen andere Gegenstände zu stoßen.
- Platzieren Sie keine schweren Gegenstände auf dem Projektor oder Anschlusskabeln.
- Stellen Sie den Projektor nicht vertikal auf. Andernfalls könnte der Projektor umkippen, was Verletzungen und Fehlfunktionen des Projektors zur Folge haben kann.

- Setzen Sie den Projektor keinem direkten Sonnenlicht oder andere Quellen nachhaltiger Wärme aus. Stellen Sie das Gerät nicht in der Nähe von Wärmequellen (z. B. Heizungen, Herde etc.) auf, meiden Sie unbedingt die Nähe zu sonstigen Geräten, die die Temperatur des Projektors auf gefährliche Werte erhöhen könnten – dazu zählen auch Verstärker.
- Platzieren Sie Flüssigkeiten in der Nähe des Projektors. Über dem Projektor verschüttete Flüssigkeiten können Störungen verursachen. Falls der Projektor feucht wird, trennen Sie ihn vom Stromnetz und wenden Sie sich zur Wartung des Projektors an Ihren örtlichen Kundendienst.
- Wenn der Projektor arbeitet, tritt warme Luft aus den Belüftungsöffnungen aus, eventuell nehmen Sie auch einen ungewöhnlichen Geruch wahr. Dies ist völlig normal und weist nicht auf einen Fehler hin.
- Versuchen Sie niemals, die Sicherheitsfunktionen des geerdeten Netzsteckers außer Kraft zu setzen. Ein verpolungssicherer Stecker ist mit zwei Kontakten ausgestattet, von denen einer breiter als der andere ist. Ein geerdeter Stecker verfügt über zwei Kontakte und eine dritte Erdungszunge. Der breitere bzw. dritte Kontakt dient Ihrer Sicherheit. Falls der Stecker nicht in Ihre Steckdose passt, benötigen Sie einen Adapter. Versuchen Sie nicht, den Stecker gewaltvoll in die Steckdose zu stecken.
- Entfernen Sie bei Anschluss an eine Steckdose NICHT die Erdungszunge. Achten Sie darauf, dass die Erdungszunge auf keinen Fall entfernt wird.
- Sorgen Sie dafür, dass das Netzkabel nichts eingeklemmt wird, nicht darauf getreten werden kann. Achten Sie insbesondere auf den Netzstecker und auf die Stelle, an der das Kabel aus dem Projektor austritt.
- In einigen Ländern ist die Spannung NICHT stabil. Dieser Projektor arbeitet sicher innerhalb einer Versorgungsspannung zwischen 100 und 240 Volt Wechselspannung; bei Schwankungen um ± 10 Volt und Stromausfällen können jedoch erhebliche Schwierigkeiten auftreten. In Gebieten mit schwankender Spannung und/oder häufigen Stromausfällen sollten Sie Ihren Projektor über einen Spannungsstabilisator, einen Überspannungsschutz oder über eine unterbrechungsfreie Stromversorgung (USV) anschließen.
- Schalten Sie den Projektor sofort ab und wenden Sie sich an Ihren Händler oder ViewSonic®, falls Sie Rauch, ungewöhnliche Geräusche oder einen komischen Geruch bemerken. Eine weitere Benutzung des Projektors ist gefährlich.
- Verwenden Sie nur vom Hersteller angegebene Zusatz- und Zubehörteile.
- Ziehen Sie den Netzstecker aus der Steckdose, falls der Projektor voraussichtlich längere Zeit nicht benutzt wird.
- Überlassen Sie Wartungs- und Reparaturarbeiten ausschließlich qualifizierten Fachleuten.

Inhalt

Sicherheitshinweise	3
Einleitung	8
Lieferumfang	8
Übersicht	9
Projektor	9
I/O-Anschlüsse	10
Fernbedienung	11
Fernbedienung – effektive Reichweite.....	12
Fernbedienung – Batterien wechseln	12
Grundeinstellungen	13
Eine Position wählen – Projektionsausrichtung	13
Projektionsgrößen	14
16:9-Bild auf einer 16:9-Leinwand	14
Verbindungen herstellen	15
An Stromversorgung anschließen.....	15
Gleichspannung (Netzausgang).....	15
Stromversorgung per Powerbank	16
Akku verwenden.....	16
Informationen zur Akkunutzungszeit	16
Externe Geräte anschließen	17
HDMI-Verbindung	17
USB-Verbindung	17
Audioverbindung.....	17
Mit Bluetooth verbinden	18
Bluetooth Speaker (Bluetooth-Lautsprecher)	18
Bluetooth Out (Bluetooth-Ausgang)	20
Mit Netzwerken verbinden.....	21
WLAN-Verbindung	21
Nutzer-SSID	23
Drahtlose Bildschirmspiegelung	25

Projektor verwenden	26
Projektor starten	26
Projiziertes Bild anpassen	27
Höhe und Projektionswinkel des Projektors anpassen	27
Fokus anpassen	27
Erstmalige Aktivierung.....	28
Bluetooth Remote Pairing (Bluetooth Remote koppeln)	28
Bevorzugte Sprache.....	29
Projektionsausrichtung	29
Network Settings (Netzwerkeinstellungen)	30
Projektor abschalten	31
Eingangsquelle ausgewählt – Bildschirmmenübaum	32
Menübedienung.....	42
Home Screen (Startbildschirm).....	42
Home Screen (Startbildschirm) – Bildschirmmenübaum	43
Menu Operations (Menübedienung).....	47
File Management (Dateiverwaltung)	47
Schaltflächen des Medienreglers verwenden	49
Unterstützte Dateiformate.....	50
Apps Center (AppsCenter).....	52
Bluetooth	55
Settings (Einstellungen).....	56
Screen Mirroring (Bildschirmspiegelung)	70

Anhang.....	74
Technische Daten	74
Timing-Tabelle	75
HDMI/USB-C-Video-Timing	75
HDMI/USB-C – unterstütztes PC-Timing	76
Unterstütztes 3D-Timing	77
LED-Anzeigen	78
Problemlösung.....	79
Wartung.....	80
Allgemeine Vorsichtsmaßnahmen	80
Objektiv reinigen	80
Gehäuse reinigen	80
Projektor lagern	80
Informationen zu Richtlinien und Service	81
Informationen zur Konformität	81
FCC-Erklärung.....	81
FCC-Erklärung zur Strahlenbelastung.....	82
Industry-Canada-Erklärung	82
IC-Erklärung.....	82
Erklärung zum Ländercode.....	82
IC-Erklärung zur Strahlenbelastung.....	83
CE-Konformität für europäische Länder.....	83
RoHS2-Konformitätserklärung	84
Warnhinweis zu Batterien/Akkus.....	85
Indische Beschränkung zu gefährlichen Stoffen.....	86
Entsorgung zum Ende der Einsatzzeit	86
Hinweise zum Urheberrecht.....	87
Kundendienst	88
Eingeschränkte Garantie	89

Einleitung

Lieferumfang

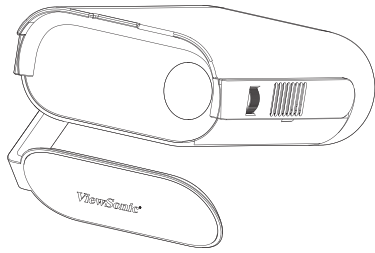

1

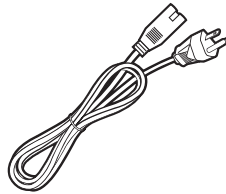

2

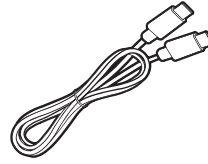

3

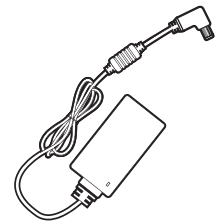

4

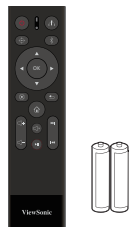

5

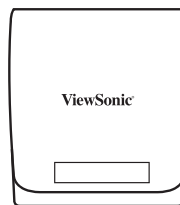

6



7

Element	Beschreibung
1	Projektor
2	Netzkabel
3	USB-Type-C-Kabel
4	Netzteil
5	Fernbedienung mit Batterien
6	Tragetasche
7	Schnellstartanleitung

Übersicht

Projektor

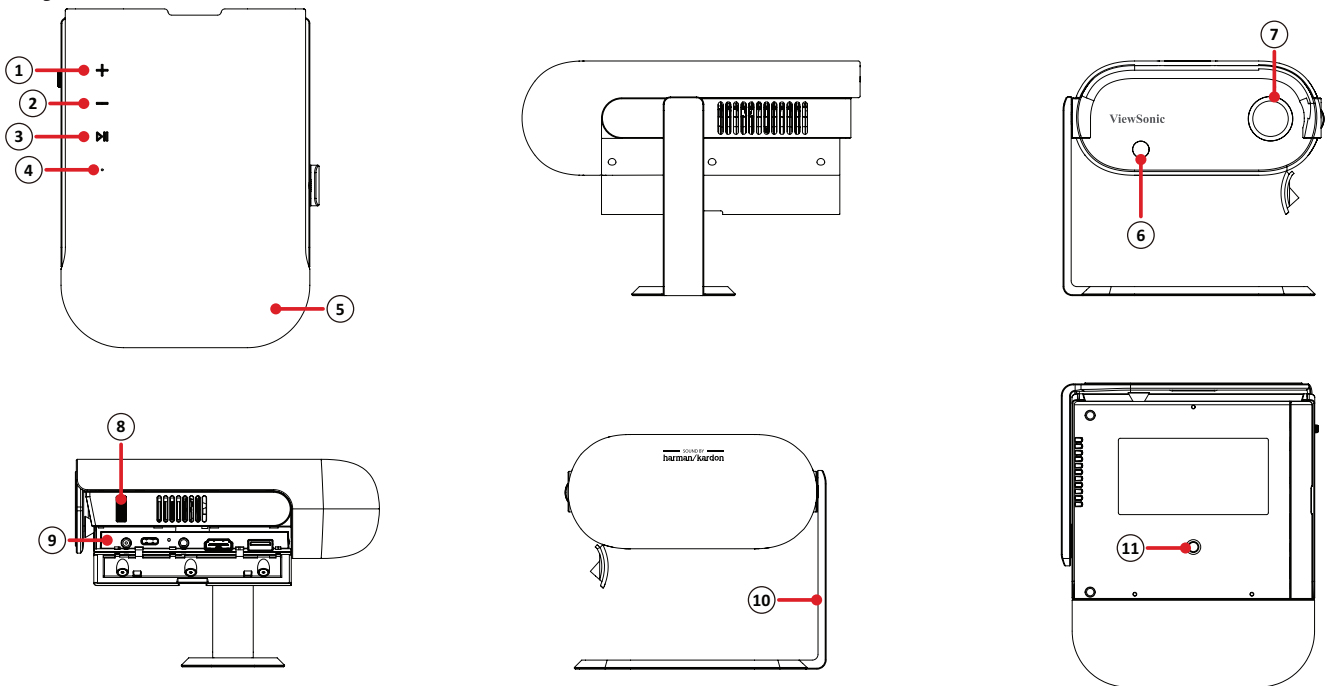

Element	Beschreibung
1	Lautstärke erhöhen
2	Lautstärke verringern
3	Wiedergabe/Pause
4	LED Anzeige (Betriebs- und Akku-LED)
5	Lautsprecher
6	IR-Empfänger
7	Objektiv
8	Fokusring
9	I/O-Anschlüsse
10	Intelligenter Ständer
11	Stativhalterung

I/O-Anschlüsse

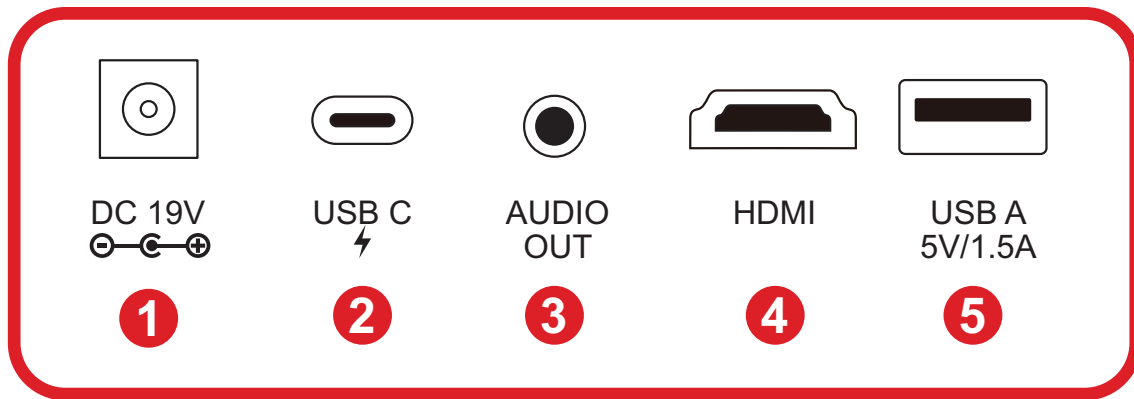

1. DC IN

2. USB Type C¹

3. Audio Out

4. HDMI^{2 3}

5. USB Type A

1- Bitte verwenden Sie das mitgelieferte USB-Type-C-Kabel und stellen Sie sicher, dass Ihr USB-Type-C-Gerät Videoübertragung unterstützen kann.

2- Unterstützt HDCP 1.4/HDMI 1.4.

3- iPhone/iPad-Nutzer müssen einen zusätzlichen Adapter kaufen. Bitte verwenden Sie zur Vermeidung von Kompatibilitätsproblemen von Apple zugelassenes Zubehör.

Fernbedienung

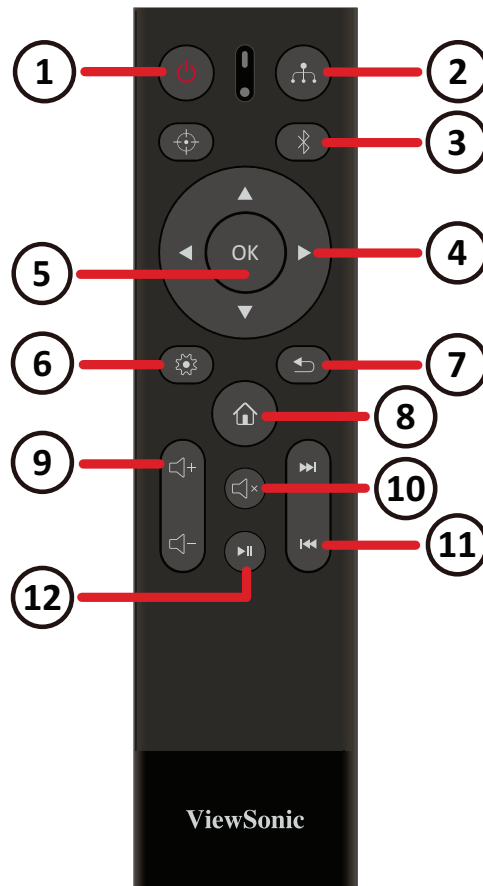

Taste		Beschreibung
1	Ein/Aus	Schaltet den Projektor ein oder aus.
2	Quelle	Zeigt das Eingangsquelle-Auswahlmenü
3	Bluetooth-Modus	Bluetooth aktivieren
4	Aufwärts/Abwärts/ Links/Rechts	Navigieren und Menüelemente wählen.
5	OK	Bestätigt die Auswahl
6	Einstellungen	Zeigt das Menü Setting (Einstellung)
7	Zurück	Zurück zum vorherigen Bildschirm
8	Startseite	Aufrufen des Bildschirms Home (Startseite)
9	Lautstärkeregelung	Zum Erhöhen oder Verringern der Lautstärke
10	Stumm	Stummschaltung aktivieren
11	Weiter/Zurück	Navigation nach vorne/zurück
12	Wiedergabe/Pause	Medienwiedergabe starten oder anhalten

Hinweis: Dieses Modell unterstützt die **Focus (Fokus)**-Taste nicht.

Fernbedienung – effektive Reichweite

Stellen Sie anhand der nachstehenden Schritte die angemessene Funktion der Fernbedienung sicher:

1. Die Fernbedienung muss innerhalb eines Winkels von 30 Grad lotrecht zu dem/ den Fernbedienungssensor(en) des Projektors gehalten werden.
2. Der Abstand zwischen Fernbedienung und Fernbedienungssensor(en) sollte maximal 7 Meter betragen.

Fernbedienung – Batterien wechseln

1. Öffnen Sie die Batteriefachabdeckung, indem Sie die Fernbedienung mit der Rückseite nach oben drehen und die Abdeckung in Pfeilrichtung öffnen.
2. Entfernen Sie vorhandene Batterien (falls erforderlich) und legen Sie zwei (2) AAA-Batterien ein. Beachten Sie die Polarität entsprechend der Kennzeichnung im Boden des Batteriefachs. Plus (+) zu Pluspol und Minus (-) zu Minuspol.
3. Bringen Sie die Batteriefachabdeckung wieder an, indem Sie sie an der Basis ausrichten und in Position drücken.

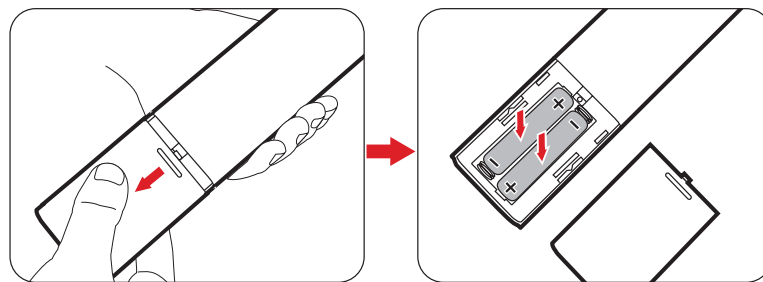

Hinweis:

- Lassen Sie Fernbedienung und Batterien nicht in übermäßiger Hitze oder einer feuchten Umgebung.
- Tauschen Sie Batterien nur gegen einen identischen oder vom Batteriehersteller empfohlenen gleichwertigen Batterietyp aus.
- Falls die Batterie erschöpft ist oder Sie die Fernbedienung voraussichtlich längere Zeit nicht benutzen, entfernen Sie die Batterie, damit sie die Fernbedienung beschädigt.
- Entsorgen Sie verbrauchte Batterien entsprechend den Herstelleranweisungen und den örtlichen Umweltvorschriften in Ihrer Region.

Grundeinstellungen

Eine Position wählen – Projektionsausrichtung

Persönliche Präferenzen und Rauml原因 entscheiden über den Installationsort. Beachten Sie Folgendes:

- Größe und Position Ihrer Leinwand.
- Position einer geeigneten Steckdose.
- Position und Abstand zwischen Projektor und anderen Geräten.

Der Projektor ist darauf ausgelegt, in einer der folgenden Positionen installiert zu werden:

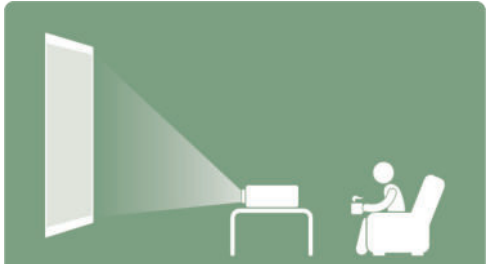
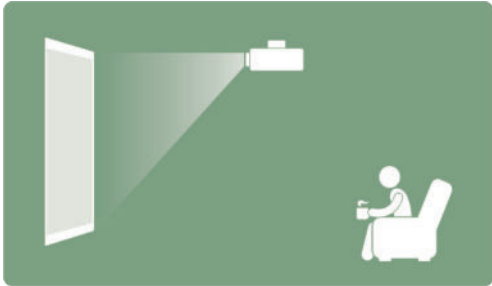
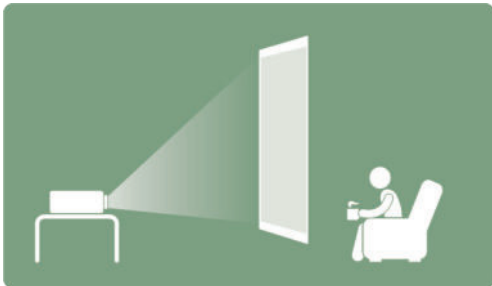
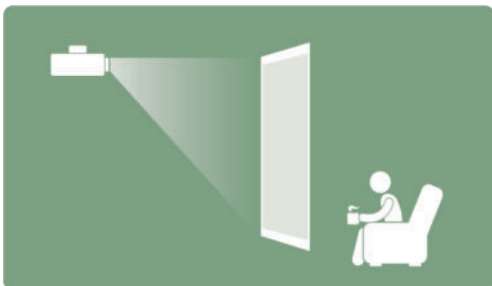
Standort	
<p>Vorne Tisch</p> <p>Der Projektor ist in Bodennähe vor der Leinwand aufgestellt.</p>	
<p>Vorne Decke</p> <p>Der Projektor hängt vor der Leinwand verkehrt herum an der Decke.</p>	
<p>Tisch hinten¹</p> <p>Der Projektor ist in Bodennähe hinter der Leinwand aufgestellt.</p>	
<p>Decke hinten¹</p> <p>Der Projektor hängt hinter der Leinwand verkehrt herum an der Decke.</p>	

¹ - Es wird eine von hinten projizierbare Leinwand benötigt.

Projektionsgrößen

16:9-Bild auf einer 16:9-Leinwand

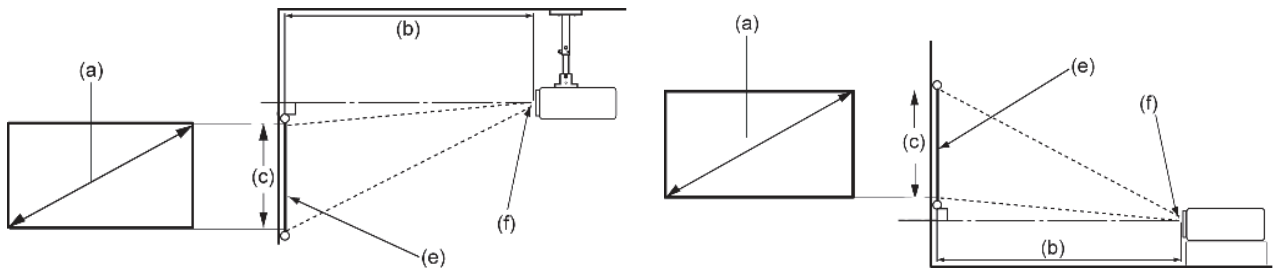

Hinweis: (e) = Leinwand / (f) = Objektivmitte

(a) Leinwandgröße		(b) Projektionsentfernung		(c) Bildhöhe		Bildbreite	
in.	cm	in.	m	in.	cm	in.	mm
30	76,2	32,16	0,82	14,7	37,36	26,15	664
40	101,6	42,88	1,09	19,6	49,81	34,86	886
50	127	53,6	1,36	24,5	62,26	43,58	1107
60	152,4	64,32	1,63	29,4	74,72	52,29	1328
70	177,8	75,04	1,91	34,3	87,17	61,01	1550
80	203,2	85,76	2,18	39,2	99,62	69,73	1771
90	228,6	96,48	2,45	44,1	112,07	78,44	1992
100	254	107,2	2,72	49	124,53	87,16	2214

Hinweis: Wenn Sie beabsichtigen, den Projektor dauerhaft zu installieren, prüfen Sie Projektionsgröße und -abstand bitte zuvor physisch in situ mit dem tatsächlichen Projektor.

Verbindungen herstellen

An Stromversorgung anschließen

Gleichspannung (Netzausgang)

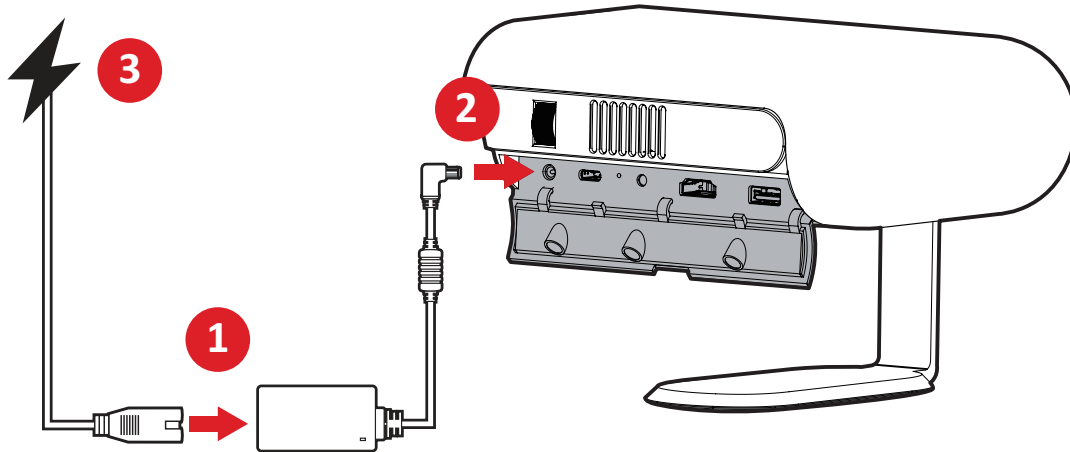

1. Schließen Sie das Netzkabel an das Netzteil an.
2. Verbinden Sie das Netzteil mit dem Gleichspannungseingang an der Seite des Projektors.
3. Stecken Sie den Netzstecker in eine Steckdose. Bei Verbindung wird die Ladestatus-LED weiß.

Hinweis: Laden Sie den Projektor 4,5 Stunden lang über das Netzteil auf, bevor Sie ihn erstmalig im Akkumodus benutzen.

! WICHTIG

- » Verwenden Sie nur das mitgelieferte Netzteil zum Wechseln des Akkus und zur Stromversorgung Ihres LED-Projektors.
- » Stellen Sie sicher, dass Ihr LED-Projektor mit dem Netzteil verbunden ist, bevor Sie ihn das erste Mal einschalten. Wir empfehlen Ihnen dringend, eine geerdete Steckdose zu verwenden, wenn Sie Ihren LED-Projektor im Netzteil-Modus verwenden.
- » Die Steckdose muss leicht zugänglich und in der Nähe Ihres LED-Projektors sein.
- » Trennen Sie Ihren LED-Projektor von dem Netzstrom, indem Sie den Netzstecker aus der Steckdose ziehen.

Stromversorgung per Powerbank

Der Projektor kann auch über eine Powerbank mit Strom versorgt werden.

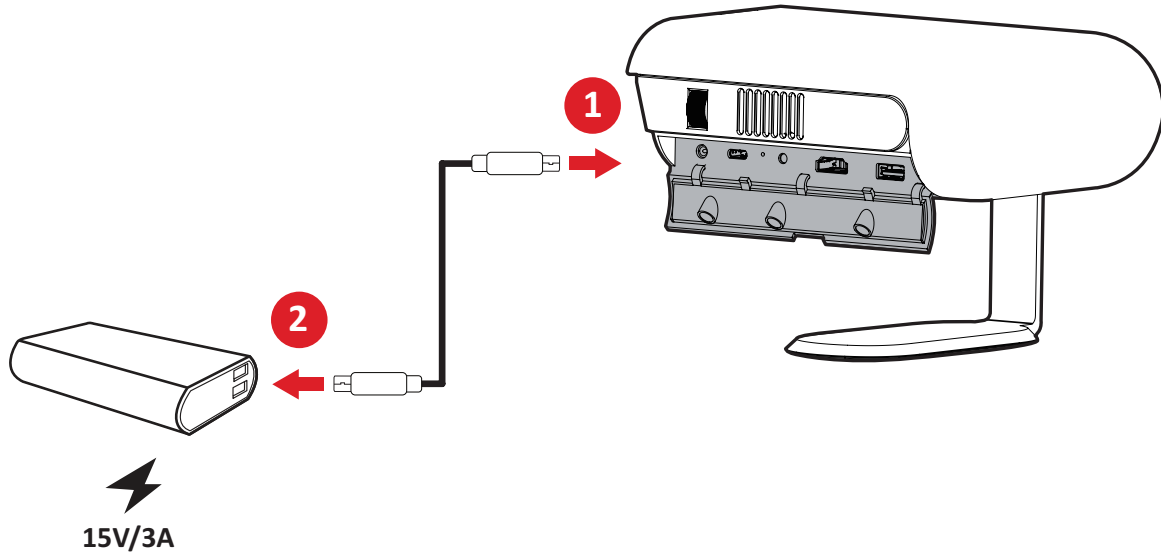

1. Verbinden Sie ein Ende des USB-Type-C-Kabels mit dem **USB-C**-Anschluss des Projektors.
2. Verbinden Sie das andere Ende des USB-Type-C-Kabels mit der Powerbank.

Hinweis: Die Powerbank sollte mindestens 45 W (15 V / 3 A) bieten und Power-Delivery- (PD) Protokollausgabe unterstützen. Zusätzlich kann der Projektor bei 15 V / 3 A eingeschaltet und gleichzeitig aufgeladen werden.

Akku verwenden

Das Akkustandssymbol erscheint oben rechts am **Home Screen (Startbildschirm)**. Bei geringem Akkustand zeigt der Bildschirm eine Meldung über geringen Akkustand.

Informationen zur Akkunutzungszeit

Ladevorgang	Etwa 4,5 Stunden (Abschalten)
Nutzungszeit	bis zu 4 Stunden (Akkusparmodus) bis zu 2,5 Stunden (Energiesparmodus) bis zu 2 Stunden (voll)
Akkustandanzeige (Aufladung)	<u>Während der Aufladung:</u> Blinkende weiße LED <u>Vollständig geladen:</u> Leuchtende weiße LED

Externe Geräte anschließen

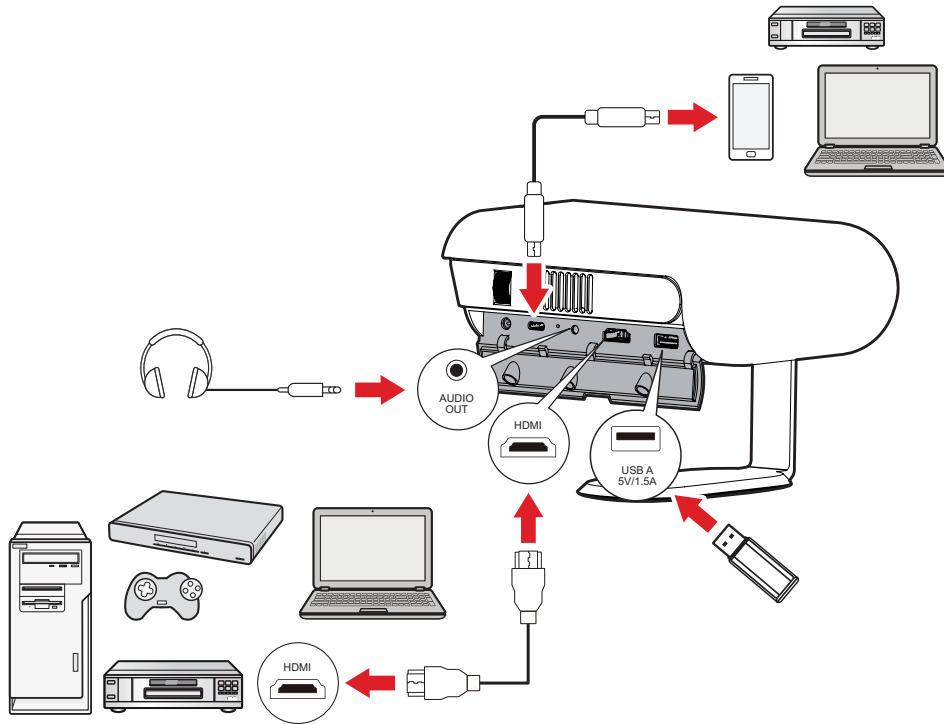

HDMI-Verbindung

Verbinden Sie ein Ende eines HDMI-Kabels mit dem HDMI-Anschluss Ihres Videogerätes. Verbinden Sie dann das andere Ende des Kabels mit dem **HDMI**-Anschluss (unterstützt HDCP 1.4/HDMI 1.4) Ihres Projektors.

USB-Verbindung

USB-Type-A-Verbindung

Schließen Sie zur Wiedergabe von Fotos, Musik und Filmen einfach ein USB-Flash-Laufwerk an den Anschluss **USB-A** an. Beachten Sie für unterstützte Dateiformate Seite 48.

USB-C-Verbindung

Verbinden Sie ein Ende eines USB-Type-C-Kabels mit dem USB-C-Anschluss Ihres Gerätes. Verbinden Sie dann das andere Ende des Kabels mit dem **USB-C**-Anschluss Ihres Projektors.

Hinweis:

- Stellen Sie sicher, dass Ihr USB-Type-C-Gerät Videoübertragung unterstützt.
- Das verbundene Gerät kann ebenfalls aufgeladen werden (5 V / 1,5 A).

Audioverbindung

Sie können über die Anschluss **AUDIO OUT** eine Verbindung zu verschiedenen externen Toneingabegeräten herstellen.

Mit Bluetooth verbinden

Bluetooth Speaker (Bluetooth-Lautsprecher)

Der Projektor ist mit Bluetooth ausgestattet, damit Sie Ihr Gerät zur Audiowiedergabe drahtlos verbinden können.

Ihr Gerät verbinden und koppeln:

1. Navigieren Sie zu: **Home (Startseite) > Bluetooth.**
2. Wählen Sie mit den Richtungstasten **Aufwärts** und **Abwärts** an der Fernbedienung **Bluetooth Speaker (Bluetooth-Lautsprecher)** oder **Bluetooth Pairing (Bluetooth-Kopplung)**. Drücken Sie dann **OK** an der Fernbedienung.

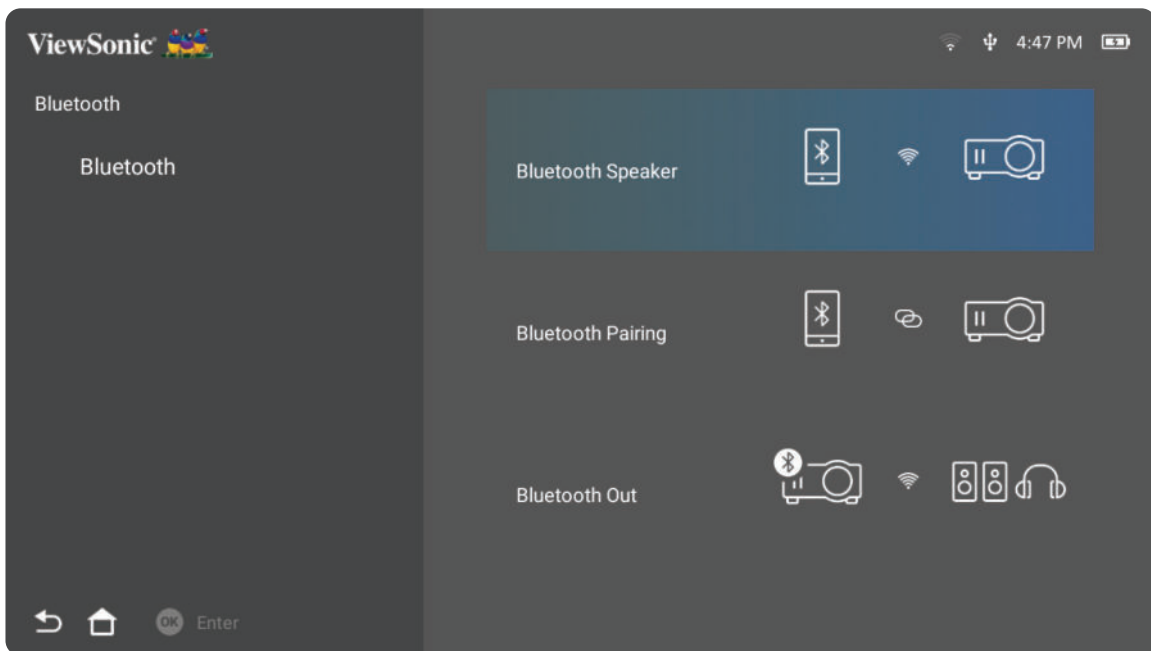

3. Wenn der Dialog unten erscheint, wählen Sie **Yes (Ja)** und drücken Sie **OK** an der Fernbedienung, um den Bluetooth-Modus aufzurufen.

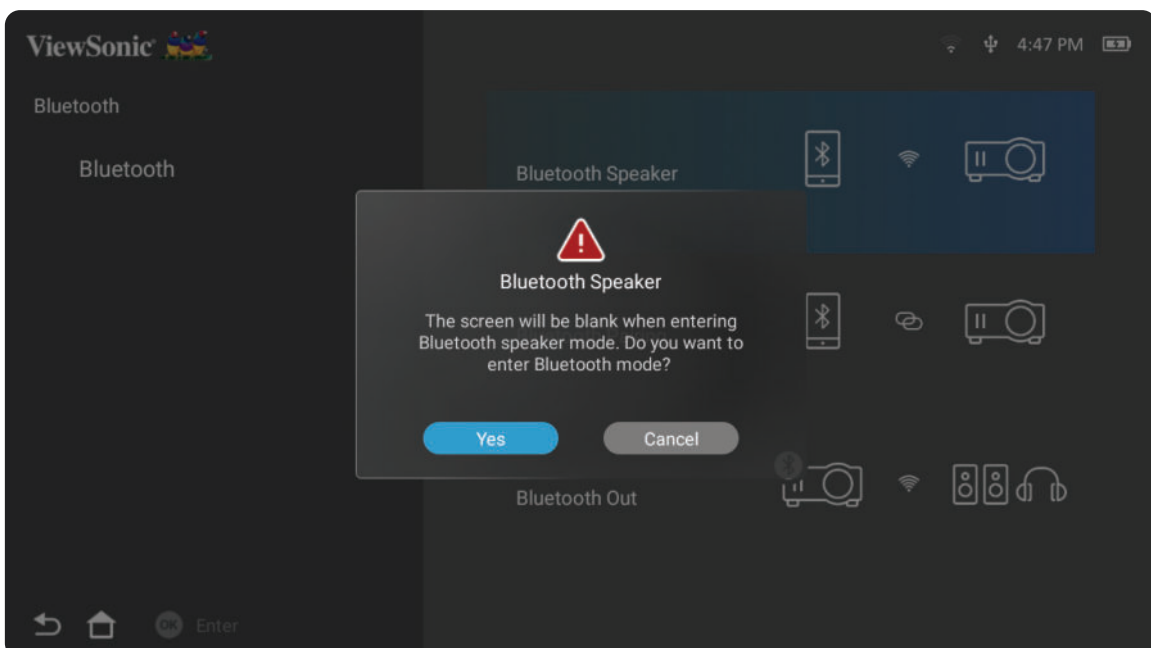

4. Beim Aufrufen des Koppelungsmodus ist ein Soundeffekt zu hören.
5. Nach erfolgreicher Verbindung hören Sie einen weiteren Soundeffekt.

Hinweis:

- Der Projektor erhält den Namen „M1X“.
- Nur **Power (Ein-/Austaste)** und **Retrun (Zurück-Taste)** können den Bluetooth-Modus beenden.

Bluetooth Out (Bluetooth-Ausgang)

Verbinden Sie den Projektor mit externen Kopfhörern oder Lautsprechern, die Bluetooth unterstützen.

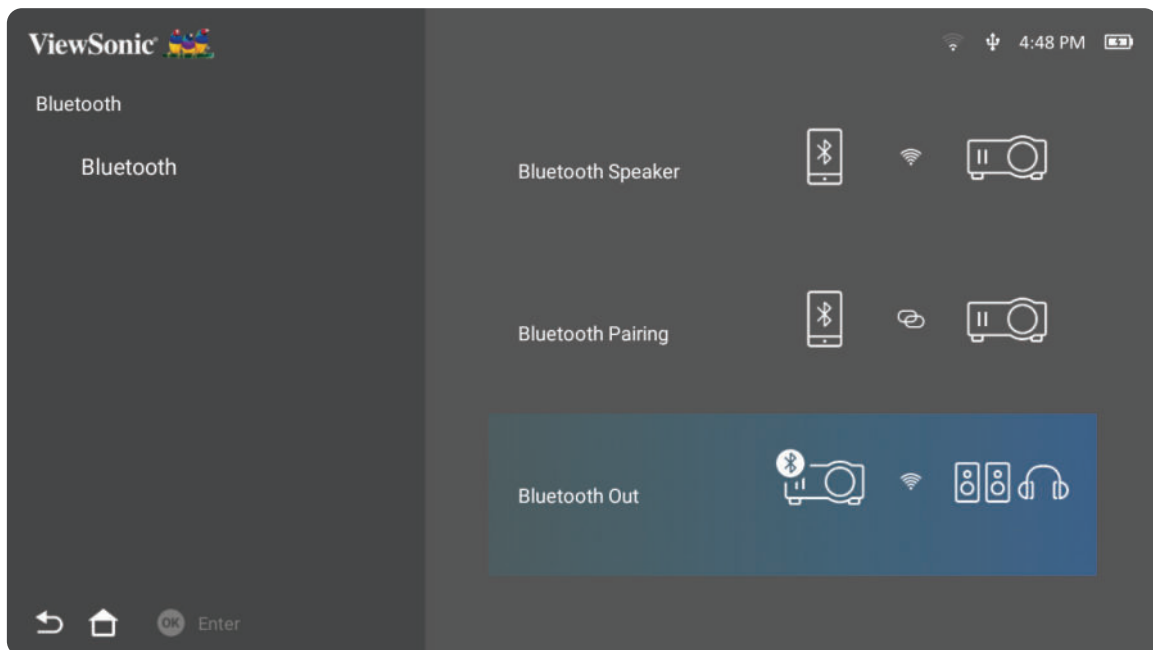

Ihr Gerät verbinden und koppeln:

1. Navigieren Sie zu: **Home (Startseite) > Bluetooth.**
2. Wählen Sie mit den Richtungstasten **Aufwärts** und **Abwärts** an der Fernbedienung die Option **Bluetooth Out (Bluetooth-Ausgang).**

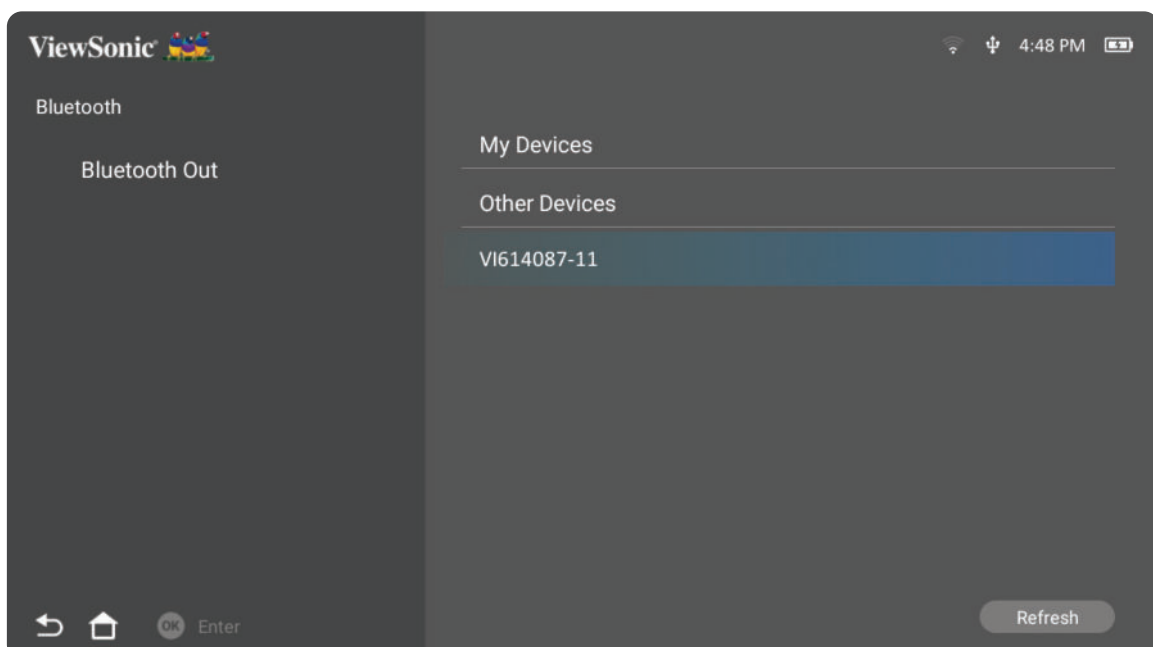

3. Der Projektor sucht nach Bluetooth-Geräten in der Nähe. Wählen Sie Ihr Gerät aus der Liste und drücken Sie **OK** an der Fernbedienung.

Hinweis: Falls nach der Kopplung Projektor und Gerät eingeschaltet werden, werden sie automatisch per Bluetooth verbunden.

Mit Netzwerken verbinden

WLAN-Verbindung

Mit dem integrierten WLAN können Sie mühelos eine Verbindung zu kabellosen Internetnetzwerken herstellen.

So stellen Sie eine WLAN-Netzwerkverbindung her:

1. Navigieren Sie zu: **Home (Startseite) > Settings (Einstellungen) > Network Settings (Netzwerkeinstellungen) > Wi-Fi (WLAN)**
2. Wählen Sie mit den Richtungstasten **Links-** oder **Rechtstaste** an der Fernbedienung die Option **Enable (Aktivieren)**.

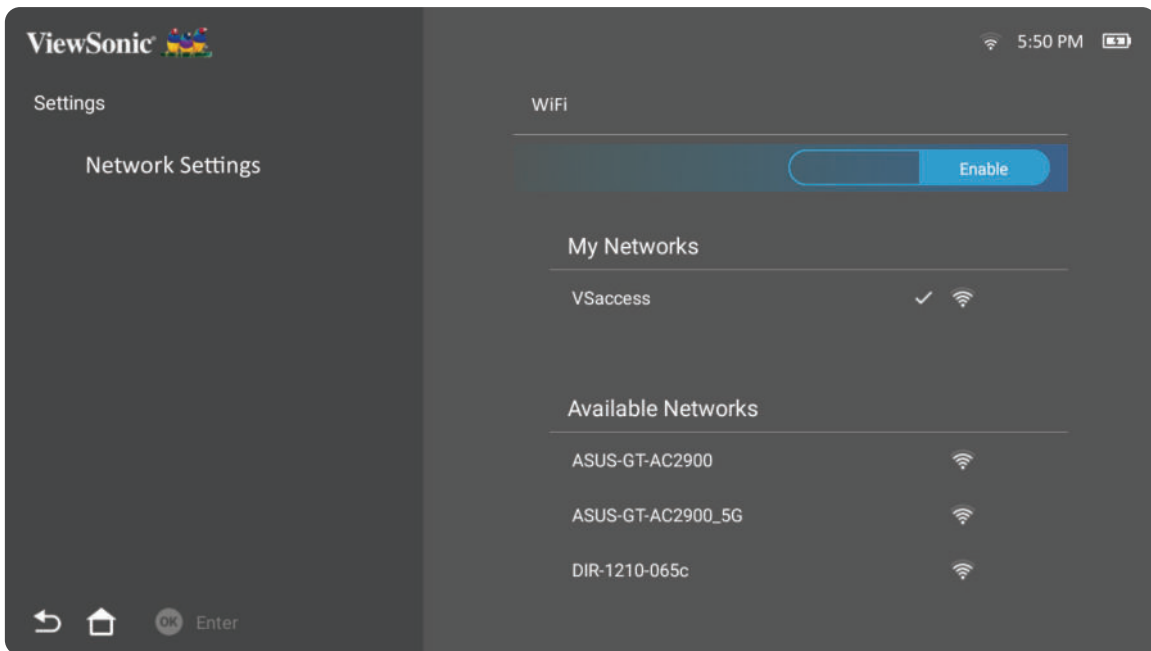

3. Daraufhin werden verfügbare WLAN-Netzwerke angezeigt. Wählen Sie eines der verfügbaren WLAN-Netzwerke.

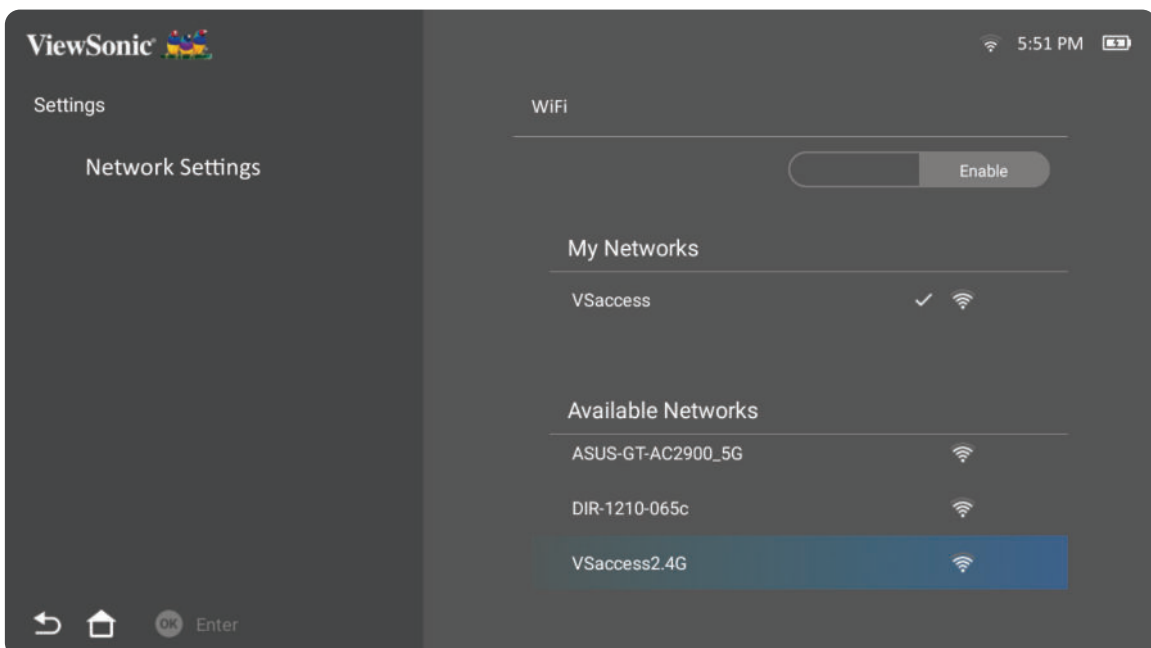

4. Wenn Sie eine Verbindung zu einem sicheren WLAN-Netzwerk herstellen möchten, müssen Sie bei Aufforderung das Kennwort eingeben.

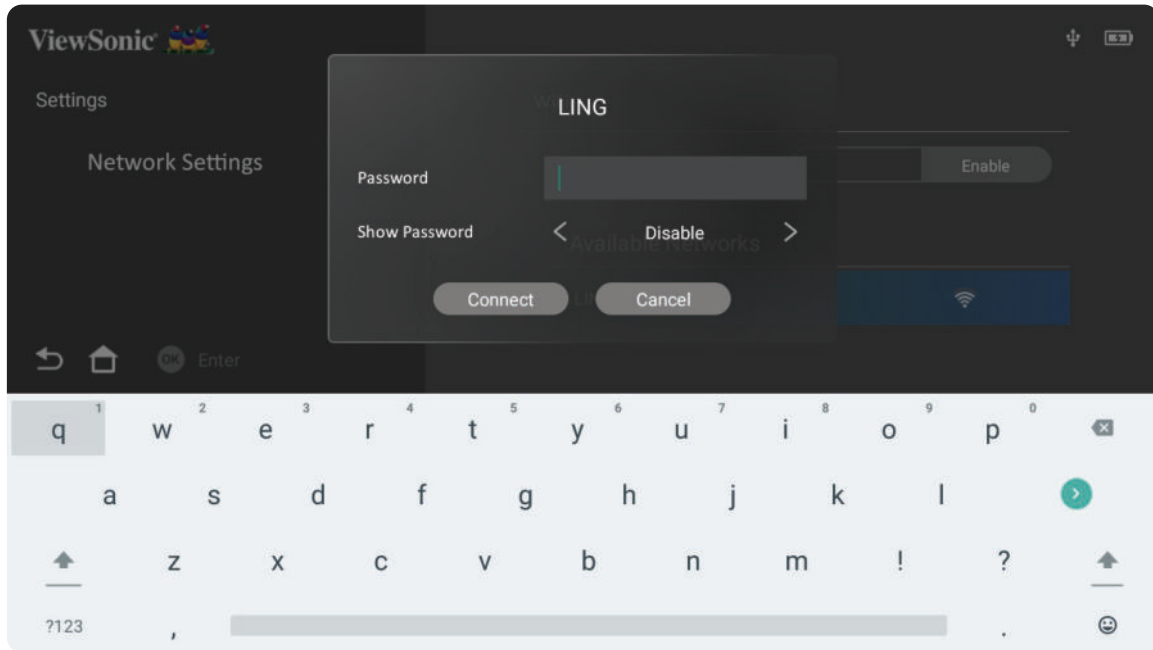

Nutzer-SSID

1. Navigieren Sie zu: **Home (Startseite) > Settings (Einstellungen) > Network Settings (Netzwerkeinstellungen) > Wi-Fi (WLAN)**
2. Wählen Sie mit den Richtungstasten **Aufwärts-** oder **Abwärts** an der Fernbedienung die Option **Enable (Aktivieren)**.
3. Wählen Sie aus der Liste verfügbarer WLAN-Netzwerke **Others (Sonstiges)** und drücken Sie **OK** an der Fernbedienung.

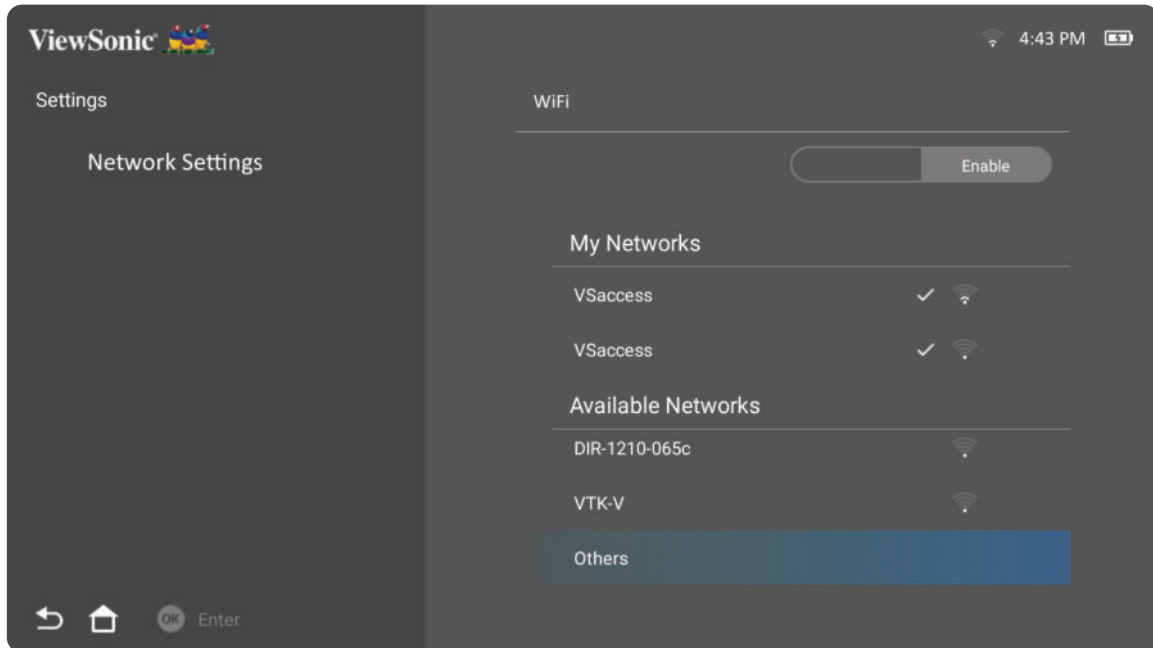

4. Geben Sie die SSID ein und wählen Sie das Sicherheitsniveau.

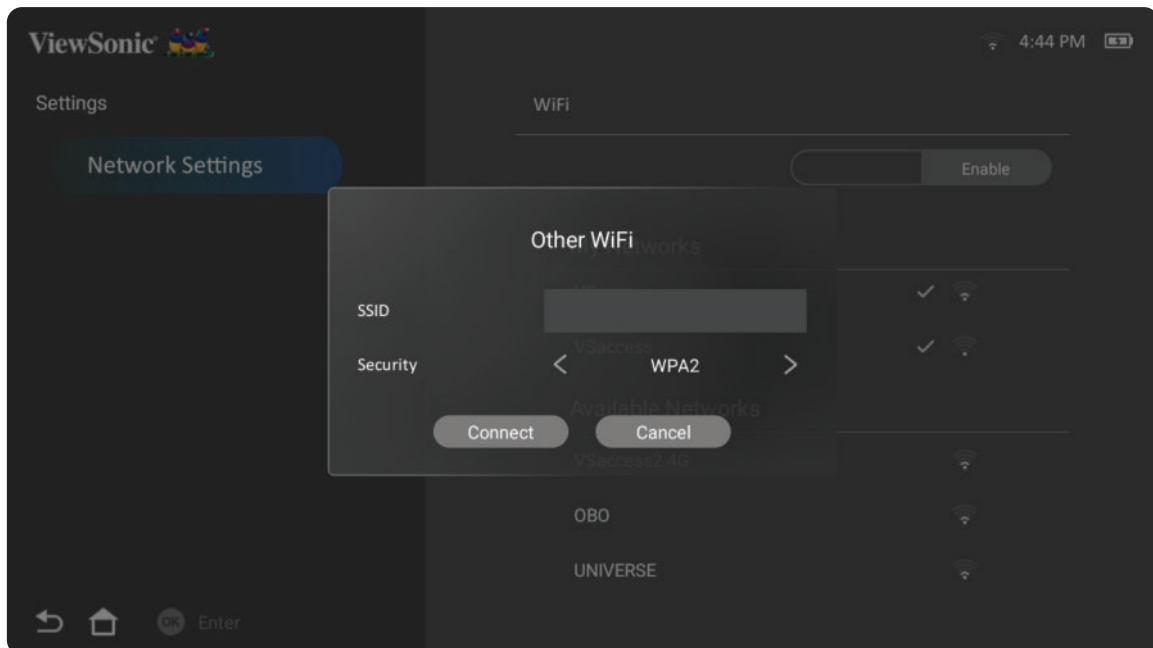

5. Geben Sie bei Aufforderung das Kennwort ein.

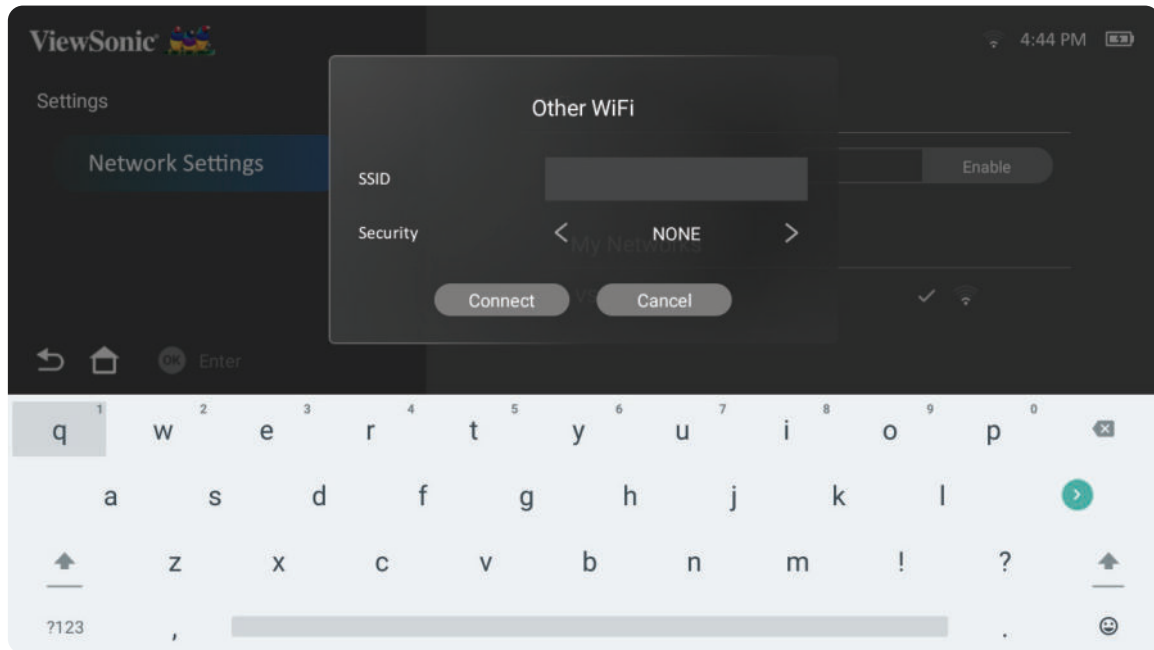

Drahtlose Bildschirmspiegelung

Bildschirmspiegelung bietet eine 5-GHz-WLAN-Verbindung, mit der Nutzer den Bildschirm an Ihrem Gerät spiegeln können.

Hinweis: Sicherstellen, dass Ihr Gerät mit demselben Netzwerk wie der Projektor verbunden ist.

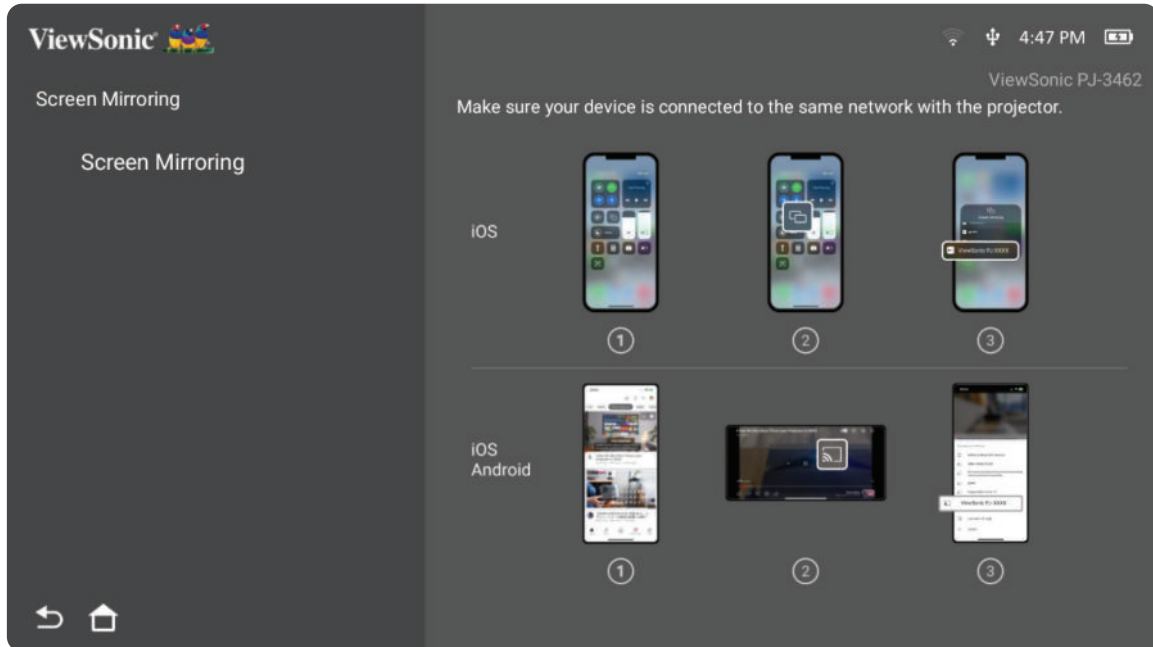

iOS:

1. Auf das Auswahlsteuerungsmenü zugreifen.
2. Symbol „Screen Mirroring (Bildschirmspiegelung)“ wählen.
3. Wählen Sie „ViewSonic PJ-XXXX“.

Android:

1. Anwendung „Google Home“ herunterladen, installieren und öffnen.
2. Zum Aktualisieren der App ziehen und 30 Sekunden warten.
3. Nun ist „ViewSonic PJ-XXXX“ zu sehen; wählen Sie es aus.

So übertragen Sie direkt (YouTube-Beispiel)

1. Verbinden Sie den Projektor und ein Mobiltelefon mit demselben WLAN-Netzwerk.
2. Öffnen Sie die YouTube-Anwendung am verbundenen Mobiltelefon und tippen Sie rechts oben am Bildschirm auf das „ÜBERTRAGEN“-Symbol.
3. Starten Sie die Übertragung des Inhalts vom Mobiltelefon über den Projektor, indem Sie den Projektornamen „ViewSonic PJ-XXXX“ wählen.
4. Stoppen Sie die Übertragung, indem Sie die Trennen-Option am Bildschirm des Telefons wählen.

Projektor verwenden

Projektor starten

1. Achten Sie darauf, dass der Projektor an eine Stromversorgung angeschlossen oder der Akku ausreichend aufgeladen ist.
2. Öffnen Sie den intelligenten Ständer, indem Sie seine Objektivabdeckung nach unten bewegen.

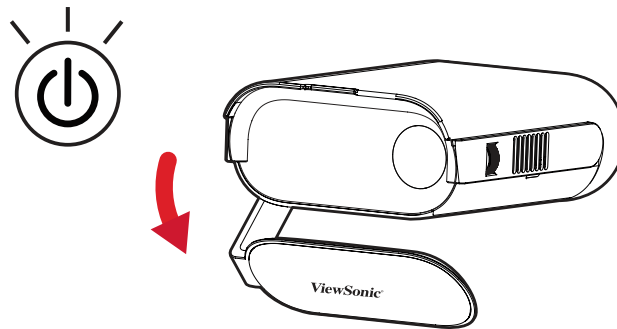
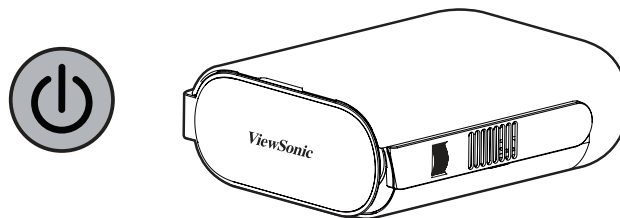

3. Bewegen Sie den intelligenten Ständer in Ihren gewünschten Betrachtungswinkel.

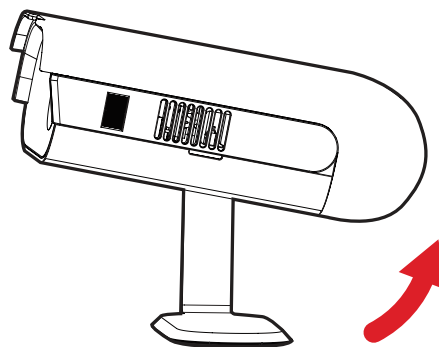

Hinweis: Stellen Sie keine schweren Gegenstände auf die Anschlussseite des Projektors bzw. drücken Sie diese nicht gewaltvoll herunter, wenn Sie den intelligenten Ständer öffnen; andernfalls könnte das Gerät beschädigt werden.

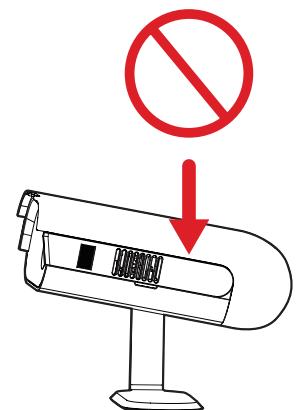

Projiziertes Bild anpassen

Höhe und Projektionswinkel des Projektors anpassen

Der Projektor verfügt über einen (1) intelligenten Ständer. Durch Anpassung des Ständers ändern sich Höhe und vertikaler Projektionswinkel des Projektors. Passen Sie den Ständer zur Feinabstimmung der Position des projizierten Bildes sorgfältig an.

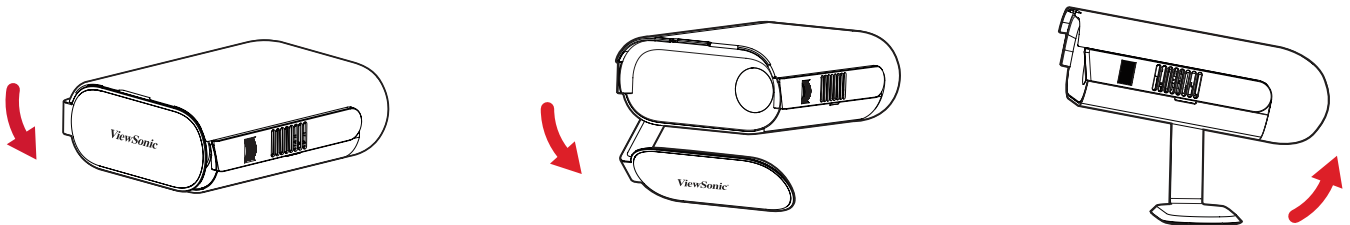

Hinweis: Falls der Projektor nicht auf einem flachen Untergrund steht oder Leinwand und Projektor nicht lotrecht zueinander stehen, kann das projizierte Bild trapezförmig verzerrt angezeigt werden. Allerdings korrigiert die Funktion „Auto Vertical Keystone (Automatische vertikale Trapezkorrektur)“ korrigiert das Problem automatisch.

Fokus anpassen

Passen Sie den Fokus des angezeigten Bildes an, indem Sie den Fokusring langsam nach oben oder unten bewegen.

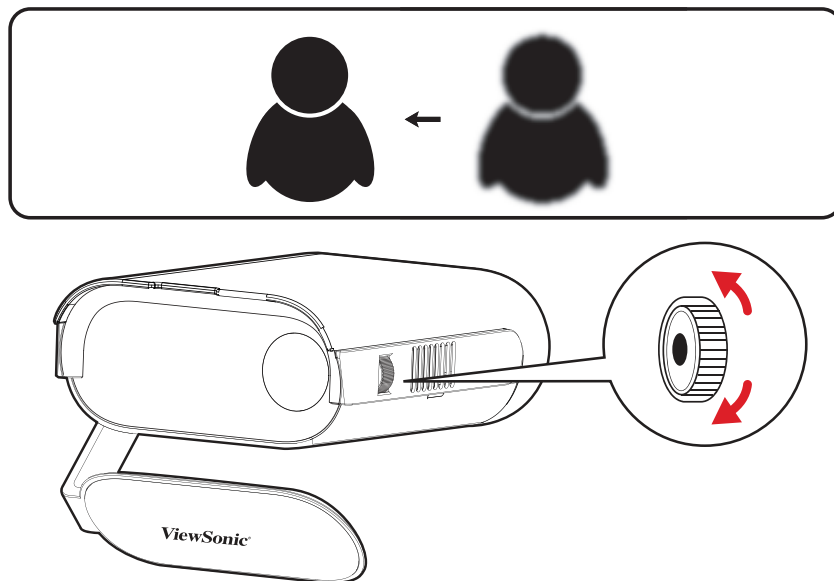

Erstmalige Aktivierung

Bei erstmaliger Aktivierung des Projektors müssen Sie Ihre bevorzugte Sprache, Projektionsausrichtung und Netzwerkeinstellungen wählen. Befolgen Sie die Bildschirmanweisungen mit den Tasten **OK** und **Aufwärts/Abwärts/Links/Rechts** an der Fernbedienung. Bei Anzeige des Bildschirms „Finish“ (Fertigstellen) zeigt dies an, dass der Projektor einsatzbereit ist.

Bluetooth Remote Pairing (Bluetooth Remote koppeln)

1. Halten Sie zum Aufrufen des Kopplungsmodus die Tasten **Settings (Einstellungen)** und **Return (Zurück)** 3 Sekunden gedrückt.
2. Dies LED an der Fernbedienung blinkt blau.
3. Die Meldung „Successfully Paired“ (Erfolgreich gekoppelt) wird angezeigt. Falls nicht, versuchen Sie es erneut oder wählen Sie **Next (Weiter)** und navigieren Sie zu: **App Center (App-Center) > RC BT Pairing (RC-BT-Kopplung)**.

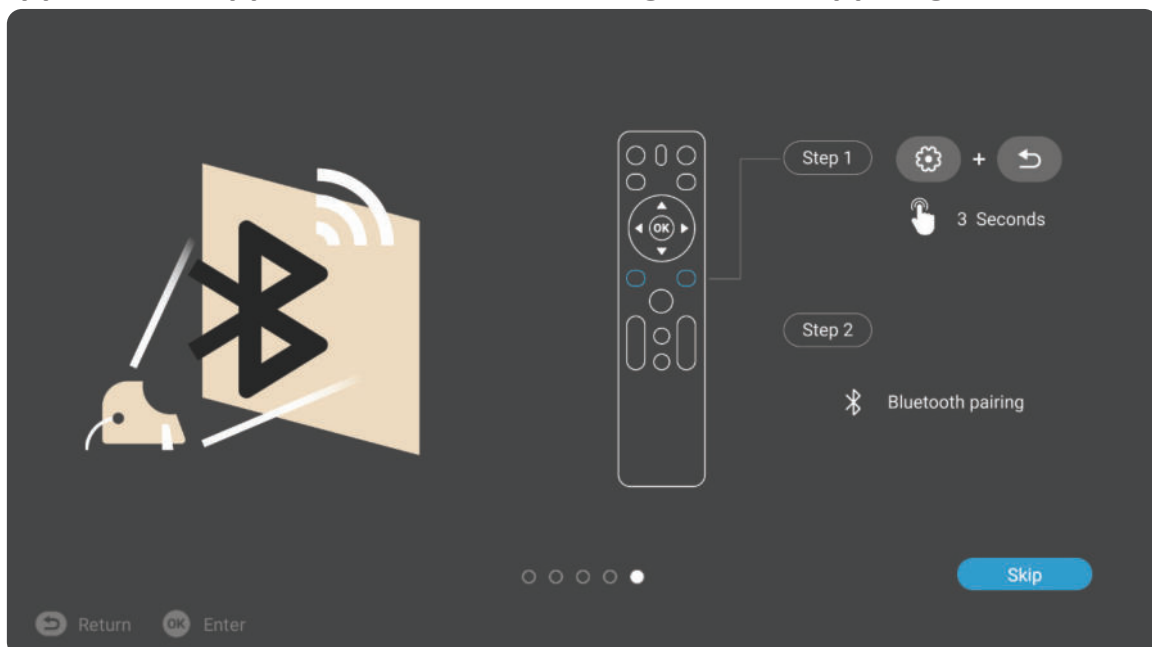

Bevorzugte Sprache

Wählen Sie die gewünschte Sprache und drücken Sie zur Bestätigung der Auswahl **OK**.



Projektionsausrichtung

Wählen Sie die bevorzugte Projektionsausrichtung und drücken Sie zur Bestätigung der Auswahl **OK**. Informationen dazu finden Sie unter Seite 12.

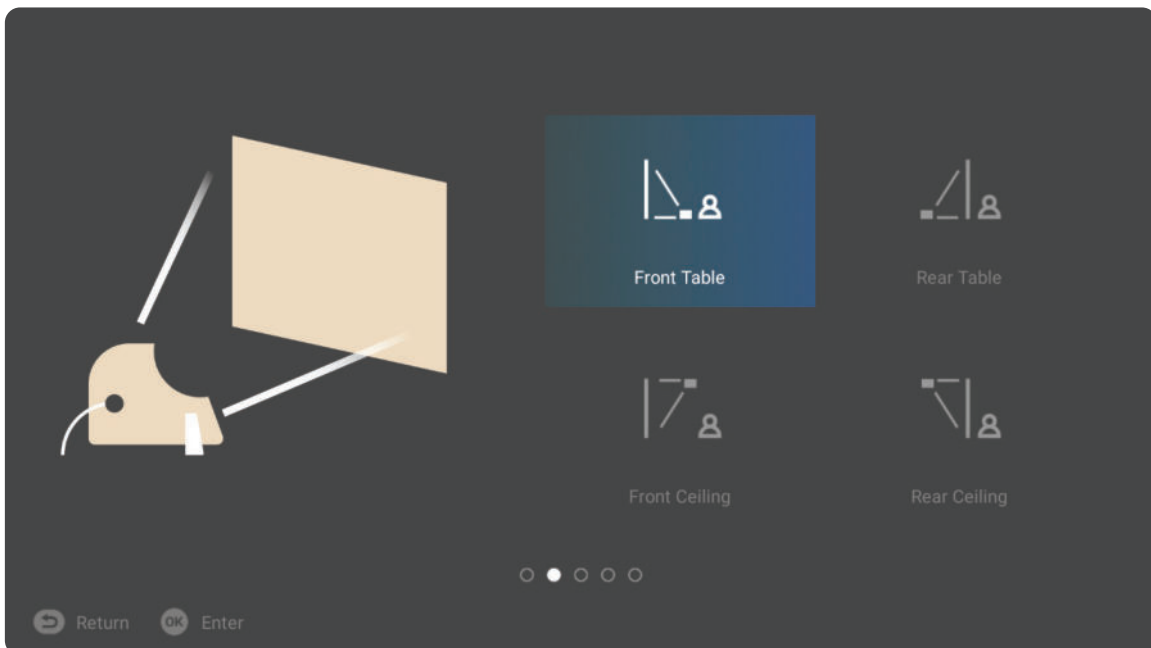

Network Settings (Netzwerkeinstellungen)

Wählen Sie eine der verfügbaren WLAN-Optionen. Informationen dazu finden Sie unter Seite 21.

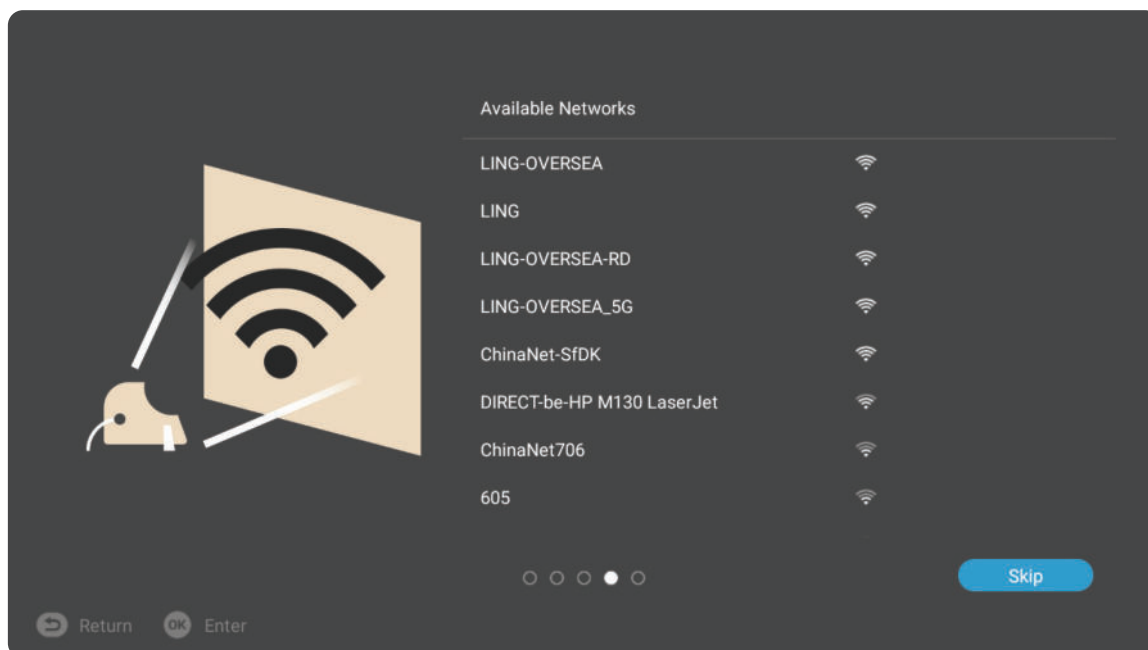

Projektor abschalten

1. Durch Drücken der **Ein-/Austaste** an der Fernbedienung erscheint folgende Meldung:

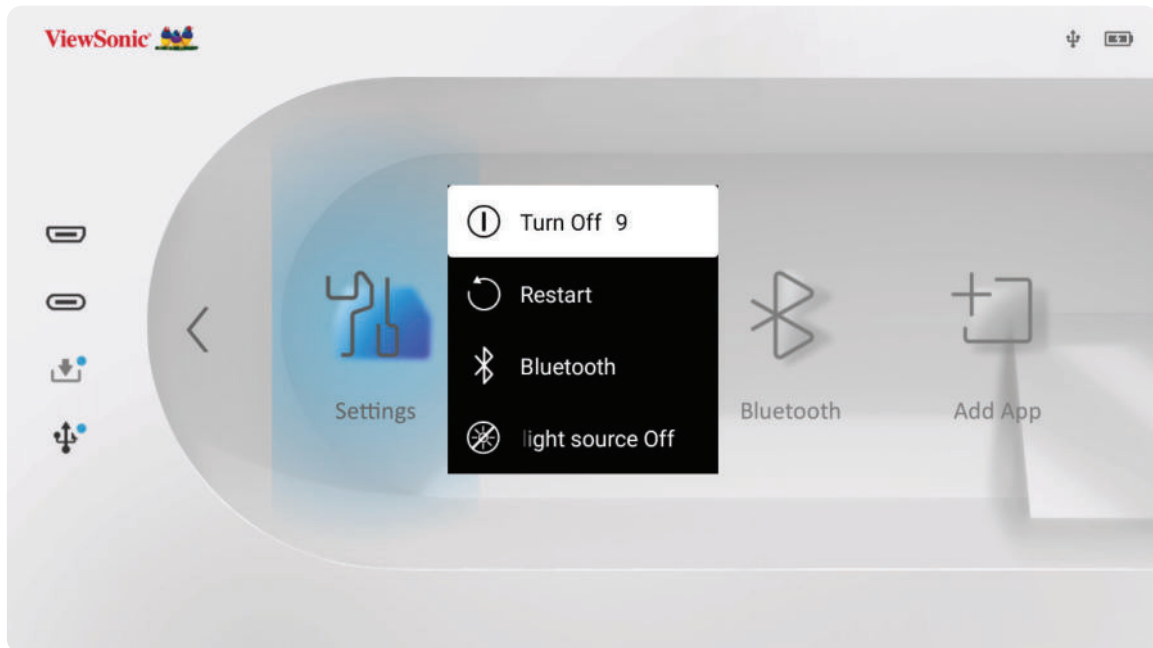

2. Wählen Sie mit den Richtungstasten **Aufwärts-** oder **Abwärts** an der Fernbedienung die Option **Turn Off (Abschalten)** und drücken Sie **OK** an der Fernbedienung.

Hinweis: Bei Nichtverwendung schalten Sie das Gerät bitte über die **Ein-/Austaste** aus. Wenn Sie nur die **Ein-/Austaste** an der Fernbedienung zum Abschalten nutzen, ruft der Projektor den Bereitschaftsmodus auf und der integrierte Akku verbraucht weiterhin etwas Strom.

Eingangsquelle ausgewählt – Bildschirmmenübaum

Nach Auswahl Ihrer Eingangsquelle können Sie die Menüs **Image Setting (Bildeinstellungen)** und **Advanced (Erweitert)** anpassen.

Hauptmenü	Untermenü	Menüoption		
Image Setting	Color Mode	Brightest		
		TV		
		Movie		
		Low Blue Light		
	Brightness	(-/+, 0~100)		
	Contrast	(-/+, -50~50)		
	Color Temp	6500K		
		7500K		
		9300K		
		User	Red Gain	(-/+, 0~100)
			Green Gain	(-/+, 0~100)
			Blue Gain	(-/+, 0~100)
			Red Offset	(-/+, -50~50)
			Green Offset	(-/+, -50~50)
			Blue Offset	(-/+, -50~50)
		Wall Color - Pink		
	Wall Color - Yellow			
	Wall Color - Blue			
	Tint	(-/+, -50~50)		
	Saturation	(-/+, 0~100)		
	Sharpness	(-/+, 0~50)		
	Gamma	1.8		
		2.0		
		2.2		
		2.5		
	Light Source Level	Full		
		Eco		
Battery Saving				
Test Pattern	OK			
Reset Current Color Settings	Yes			
	Cancel			

Hauptmenü	Untermenü	Menüoption		
Advanced	Aspect Ratio	Auto		
		4:3		
		16:9		
	HDMI Settings	Range	Auto	
			Full	
			Limited	
	3D Settings	3D Format	Disable	
			Frame Sequential	
			Frame Packing	
			Top-Bottom	
			Side-by-Side	
		3D Sync Invert	Disable	
			Invert	
	Audio Settings	Audio Mode	Movie	
			Music	
		Audio Volume	(-/+ , 0~50)	
		Mute	Disable	
	Enable			
	Information	Source	Ex. HDMI	
		Resolution	Ex. 1920 x 1080 @60Hz	
		3D Format	Ex. Frame Packing	

Menü Image Setting (Bildeinstellungen)

Nach Auswahl Ihrer Eingangsquelle können Sie die Menüs **Image Setting (Bildeinstellungen)** anpassen.

So greifen Sie auf das Menü **Image Setting (Bildeinstellungen)** zu:

1. Drücken Sie die **Einstellungstaste** an der Fernbedienung.



2. Wählen Sie mit der **Aufwärts-/Abwärtstaste** ein Menü.









3. Rufen Sie dann mit der **Links-/Rechtstaste** das/die Untermenü(s) auf und/oder passen Sie die Einstellungen an.



4. Drücken Sie zum Zurückkehren zum vorherigen Menü oder zum Verlassen die **Zurück-Taste**.

Hinweis: USB-Gerätequelle unterstützt nicht die Funktion **Bildeinstellung**.

Menüoption	Beschreibung
<p>Color Mode (Farbmodus)</p>	<p>Der Projektor verfügt über verschiedene vordefinierte Bildmodi, aus denen Sie entsprechend Ihrer Betriebsumgebung und Ihres Eingangssignals wählen können.</p> <p><u>Brightest (Am hellsten)</u> Maximiert die Helligkeit des projizierten Bildes. Dieser Modus eignet sich für Umgebungen, in denen besonders hohe Helligkeit benötigt wird, d. h. für hell beleuchtete Räume.</p> <p><u>TV</u> Optimiert für die Betrachtung von Sportveranstaltungen in hell beleuchteten Umgebungen.</p> <p><u>Movie (Film)</u> Geeignet für lebendige Filme, Videoclips von Digitalkameras oder DVs über den PC-Eingang. Optimal für schlecht beleuchtete Umgebungen.</p> <p><u>Low Blue Light</u> Für ein komfortableres Anzeigelerlebnis intensives blaues Licht blockiert.</p>
<p>Brightness (Helligkeit)</p>	<p>Je höher der Wert, desto heller das Bild. Geringere Werte führen zu einem dunkleren Bild.</p> <div style="display: flex; justify-content: space-around; align-items: center;">    </div> <div style="display: flex; justify-content: space-around; align-items: center; margin-top: 5px;"> <div style="text-align: center;"> <input style="width: 100px; height: 10px;" type="range"/> 0 </div> <div style="text-align: center;"> <input style="width: 100px; height: 10px; background-color: black; background-image: linear-gradient(to right, black 49%, white 49%, white 51%, black 51%);" type="range"/> 50 </div> <div style="text-align: center;"> <input style="width: 100px; height: 10px; background-color: black;" type="range"/> 100 </div> </div>
<p>Contrast (Kontrast)</p>	<p>Stellen Sie hiermit den Weißpegel ein, nachdem Sie zuvor die Brightness (Helligkeit) entsprechend Ihrem ausgewählten Eingang und Ihrer Anzeigenumgebung angepasst haben.</p> <div style="display: flex; justify-content: space-around; align-items: center;">    </div> <div style="display: flex; justify-content: space-around; align-items: center; margin-top: 5px;"> <div style="text-align: center;"> <input style="width: 100px; height: 10px;" type="range"/> 0 </div> <div style="text-align: center;"> <input style="width: 100px; height: 10px; background-color: black; background-image: linear-gradient(to right, black 49%, white 49%, white 51%, black 51%);" type="range"/> 50 </div> <div style="text-align: center;"> <input style="width: 100px; height: 10px; background-color: black;" type="range"/> 100 </div> </div>

Menüoption	Beschreibung
Color Temp (Farbtemperatur)	<p>Wählen Sie die Farbtemperatur.</p> <p><u>6.500K</u> Wahrt normale weiße Farbgebung.</p> <p><u>7.500K</u> Eine höhere, kühlere Farbtemperatur als 6.500K.</p> <p><u>9.300K</u> Die höchste Farbtemperatur; lässt das Bild maximal bläulich/weißlich erscheinen.</p> <p><u>User Color (Nutzerfarbe)</u> Passen Sie Rot-, Grün- und Blauwerte wie gewünscht an.</p> <p>Hinweis: Die Funktion Wall Color (Wandfarbe) kann dabei helfen, die Farben des projizierten Bildes zu korrigieren, damit keine Farbabweichung zwischen Quelle und projizierten Bildern auftritt, wenn Sie an eine farbige Fläche, wie eine nicht weiß gestrichene Wand, projizieren.</p>
Tint (Farbton)	<p>Je höher der Wert, desto grünlicher das Bild. Je geringer der Wert, desto stärker tendiert der Bildfarbton Richtung Rot.</p>
Saturation (Sättigung)	<p>Meint den Anteil dieser Farbe in einem Videobild. Niedrigere Einstellungen erzeugen weniger gesättigte Farben; tatsächlich entfernt eine Einstellung von „0“ diese Farbe vollständig aus dem Bild. Falls die Sättigung zu hoch ist, wird diese Farbe übersättigt und unrealistisch.</p>
Sharpness (Bildschärfe)	<p>Ein hoher Wert führt zu einem schärferen Bild; ein geringerer Wert macht das Bild weicher.</p>
Gamma	<p>Spiegelt die Beziehung zwischen Eingangsquelle und Bildhelligkeit wider.</p>
Light Source Level (Lichtquellenlevel)	<p>Wählen Sie den geeigneten Stromverbrauch der LED.</p> <p><u>Full (Vollbild)</u> 100% Leistungsaufnahme.</p> <p><u>Eco (Öko)</u> 70% Leistungsaufnahme.</p> <p><u>Battery Saving (Akku schonen)</u> 30% Leistungsaufnahme.</p>
Test Pattern (Testbild)	<p>Zum Testen der Farbdarstellung des Projektors.</p>
Reset Current Color Settings (Aktuelle Farbeinstellungen rücksetzen)	<p>Setzt aktuelle Farbeinstellungen auf ihre Standardwerte zurück.</p>

Menü Advanved (Erweitert)

Nach Auswahl Ihrer Eingangsquelle können Sie die Menüs **Advanced (Erweitert)** anpassen.

So greifen Sie auf das Menü **Advanced (Erweitert)** zu:

1. Drücken Sie die **Einstellungstaste** an der Fernbedienung.



2. Rufen Sie mit der **Rechtstaste** das Menü **Advanced (Erweitert)** auf.

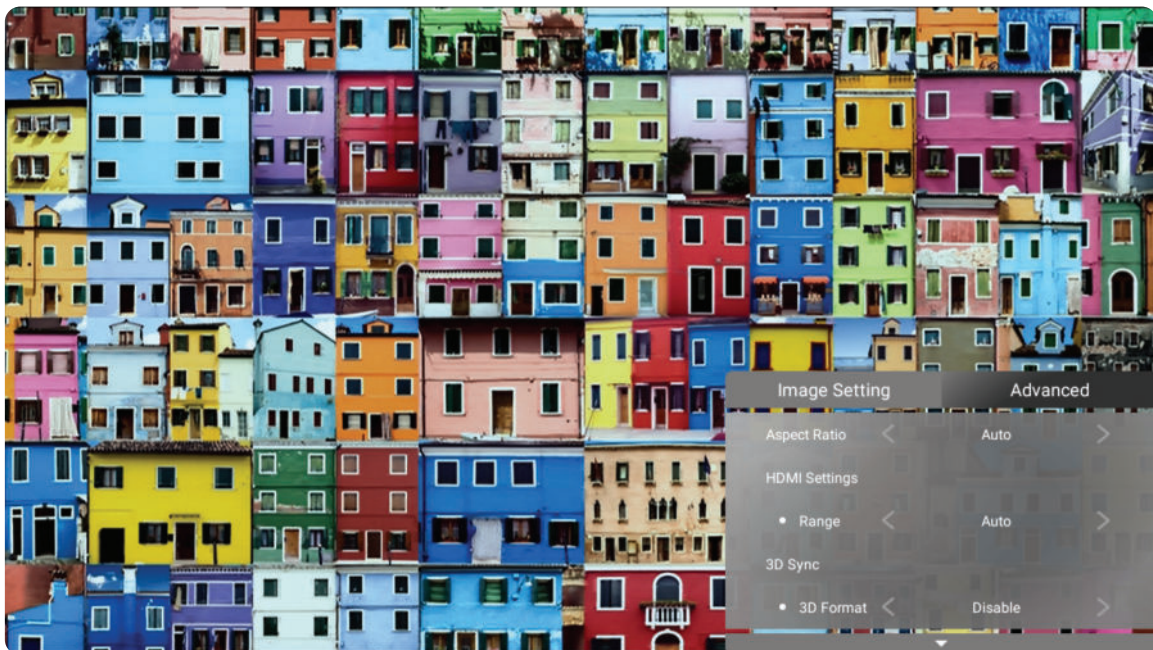

3. Wählen Sie mit der **Aufwärts-/Abwärtstaste** ein Menü.

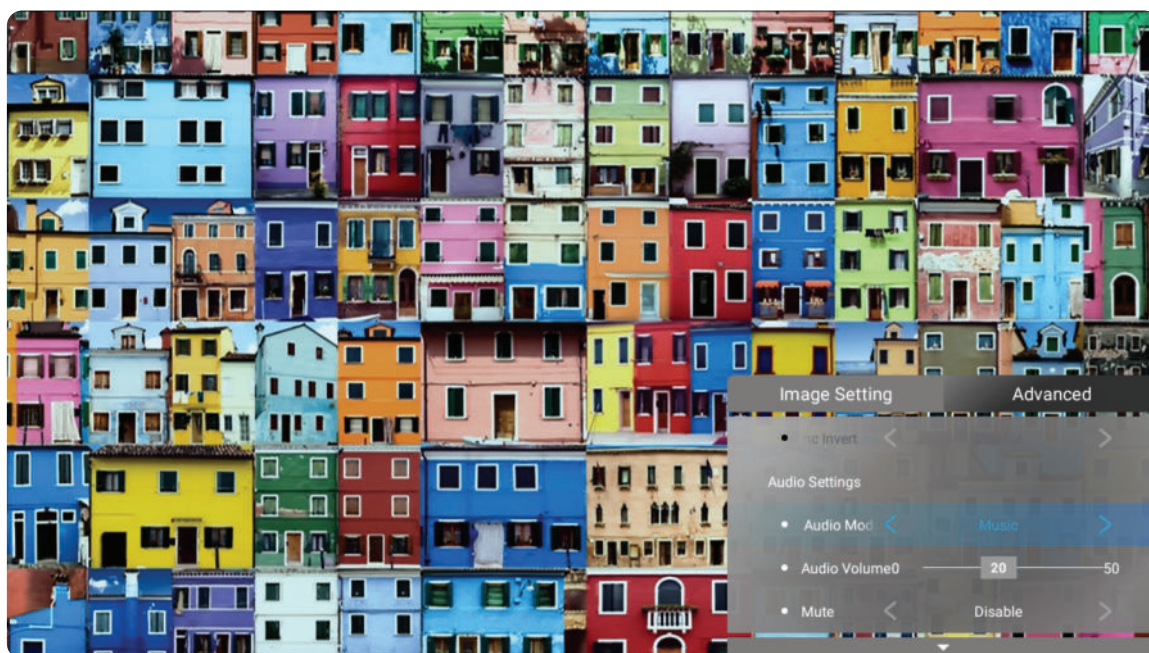

4. Rufen Sie dann mit der **Links-/Rechtstaste** das/die Untermenü(s) auf und/oder passen Sie die Einstellungen an.

5. Drücken Sie zum Zurückkehren zum vorherigen Menü oder zum Verlassen die **Zurück-Taste**.

Menüoption	Beschreibung								
<p style="text-align: center;">Aspect Ratio (Seitenverhältnis)</p>	<p>Das Seitenverhältnis bezeichnet das Verhältnis zwischen Bildbreite und Bildhöhe. Mit dem Einzug der digitalen Signalverarbeitung können Digitalgeräte – wie Ihr Projektor – die Bilddarstellung dynamisch strecken und die Bildausgabe zu einem anderen, vom Originalsignal abweichenden Seitenverhältnis skalieren.</p> <p>Hinweis: Unterstützt nur HDMI/USB-C-Signaleingang.</p> <p><u>Auto</u> Skaliert ein Bild proportional auf die native Horizontalauflösung des Projektors. Diese Einstellung eignet sich für Signale, die weder im 4:3- noch im 16:9-Seitenverhältnis vorliegen, und sorgt für eine maximale Ausnutzung der Projektionsfläche, ohne das Seitenverhältnis zu verändern.</p> <p><u>4:3</u> Skaliert das Bild so, dass es in der Mitte der Projektionsfläche im Seitenverhältnis 4:3 dargestellt wird. Diese Option eignet sich in erster Linie für 4:3-Bilder bspw. von Computern, Fernsehgeräten mit Standardauflösung sowie für DVD-Filme im Format 4:3, da solche Signale ohne Änderungen des Seitenverhältnisses dargestellt werden.</p> <p><u>16:9</u> Skaliert das Bild so, dass es in der Mitte der Projektionsfläche im Seitenverhältnis 16:9 dargestellt wird. Dies ist optimal geeignet für Bilder, die sich bereits in einem 16:9-Bildformat befinden, wie High-Definition-Fernsehen.</p>								
<p>HDMI-Einstellungen</p>	<p><u>Range (Bereich)</u> Wählen Sie einen geeigneten Farbbereich entsprechend der Farbbereichseinstellung des verbundenen Ausgangsgerätes.</p> <table border="1" data-bbox="499 1395 1457 1697"> <thead> <tr> <th data-bbox="499 1395 820 1451">Bereich</th> <th data-bbox="820 1395 1457 1451">Beschreibung</th> </tr> </thead> <tbody> <tr> <td data-bbox="499 1451 820 1585">Auto</td> <td data-bbox="820 1451 1457 1585">Stellt den Projektor zur automatischen Erkennung des Bereichs des Eingangssignals ein.</td> </tr> <tr> <td data-bbox="499 1585 820 1641">Full (Vollbild)</td> <td data-bbox="820 1585 1457 1641">Stellt den Farbbereich von 0 bis 255 ein.</td> </tr> <tr> <td data-bbox="499 1641 820 1697">Limited (Beschränkt)</td> <td data-bbox="820 1641 1457 1697">Stellt den Farbbereich von 15 bis 235 ein.</td> </tr> </tbody> </table>	Bereich	Beschreibung	Auto	Stellt den Projektor zur automatischen Erkennung des Bereichs des Eingangssignals ein.	Full (Vollbild)	Stellt den Farbbereich von 0 bis 255 ein.	Limited (Beschränkt)	Stellt den Farbbereich von 15 bis 235 ein.
Bereich	Beschreibung								
Auto	Stellt den Projektor zur automatischen Erkennung des Bereichs des Eingangssignals ein.								
Full (Vollbild)	Stellt den Farbbereich von 0 bis 255 ein.								
Limited (Beschränkt)	Stellt den Farbbereich von 15 bis 235 ein.								

Menüoption	Beschreibung
<p>3D Settings (3D-Einstellungen)</p>	<p>Ermöglicht Ihnen das Ansehen von 3D-Filmen, -Videos und -Sportveranstaltungen auf realistischere Weise, indem die Bildtiefe beim Tragen einer 3D-Brille gezeigt wird.</p> <p><u>3D-Sync</u> Anpassen und wählen aus: Off (Aus), Frame Sequential, Frame Packing, Top-Bottom, Side-by-Side.</p> <p><u>3D-Synchr. Umkehren</u> Ermöglicht die Korrektur, wenn die Tiefe des 3D-Bildes umgekehrt wird.</p>
<p>Audio Settings (Audioeinstellungen)</p>	<p>Zum Anpassen der Anzeigeeinstellungen.</p>
<p>Information (Informationen)</p>	<p>Zeigt Eingangsquelle, Auflösung und 3D-Format.</p>

Menübedienung

Home Screen (Startbildschirm)

Der **Home Screen (Startbildschirm)** wird bei jedem Projektorstart angezeigt. Navigieren Sie mit den Richtungstasten an der Fernbedienung zum **Home Screen (Startbildschirm)**. Sie können unabhängig von Ihrer aktuellen Seite jederzeit zum Haupt-**Home Screen (Startbildschirm)** zurückkehren, indem Sie die Taste **Home (Startseite)** an der Fernbedienung drücken.

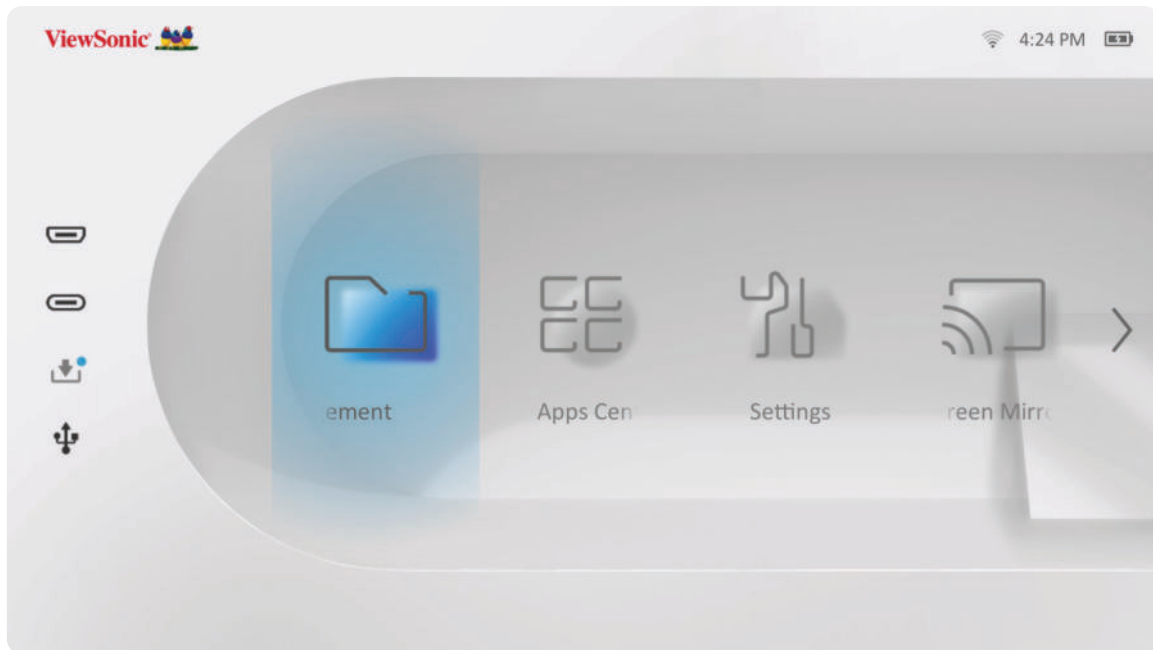

Menü	Beschreibung
File Management (Dateiverwaltung)	Bietet eine Nutzerschnittstelle zum Verwalten von Dateien und Ordnern.
Apps Center (AppsCenter)	Zugriff und Aufruf aller installierten Anwendungen.
Bluetooth	Auswahl des passenden Bluetooth-Modus.
Settings (Einstellungen)	Verwalten verschiedener Kategorien, wie: Network settings (Netzwerkeinstellungen), Basic and Advanced settings (Basis- und Erweiterte Einstellungen), Date & Time (Datum und Uhrzeit), Firmware update (Firmware-Aktualisierung) und System Information (Systeminformationen).
Screen Mirroring (Bildschirmspiegelung)	Spiegeln Sie den Bildschirm Ihres persönlichen Gerätes über den Projektor.
Add App (App zufügen)	Wählen Sie Ihre bevorzugten Apps und fügen Sie sie dem Home Screen (Startbildschirm) hinzu.

Home Screen (Startbildschirm) – Bildschirmmenübaum

Hauptmenü	Untermenü	Menüoption			
File Management					
Apps Center					
Settings	Network Settings	Wi-Fi	Disable		
			Enable	SSID:	
				Configure IP	
				IP Address	
				Subnet Mask	
				Default Gateway	
				DNS Server	
	Others				
	Date & Time	Automatic Date & Time	Disable		
			Enable		
		Date			
		Time			
		Time Zone			
		Time Format	12 hours		
24 hours					

Hauptmenü	Untermenü	Menüoption		
Settings	Basic Settings	Language	English	
			French	
			German	
			Italian	
			Spanish	
			Russian	
			繁體中文	
			簡體中文	
			日本語	
			韓語	
			Swedish	
			Dutch	
			Turkish	
			Czech	
			Portuguese	
			Thai	
			Polish	
			Finnish	
			Arabic	
			Indonesian	
			Hindi	
			Vietnam	
			Greek	
			Hungarian	
	Projector Projection		Front Table	
			Front Ceiling	
			Rear Table	
			Rear Ceiling	
	Keystone		Auto V Keystone	Disable
				Enable
			V Keystone	(-/+ , -40~40)
			H Keystone	(-/+ , -40~40)
			4 Corner	Disable
	Enable			
4 Corner Adjustment		OK		

Hauptmenü	Untermenü	Menüoption				
Settings	Basic Settings	Zoom	0.8x			
			0.9x			
			1.0x			
			Test Pattern		OK	
	Advanced Settings	Power On Source	Disable			
			HDMI			
			USB C			
		Power On Ring Tone	Disable			
			Enable			
		Smart Energy	Auto Power Off			Disable
						10 minutes
						20 minutes
						30 minutes
			Sleep Timer			Disable
						30 minutes
						1 hour
						2 hours
						3 hours
						4 hours
						8 hours
						12 hours
		Power Saving	Enable			
			Disable			
		Audio Settings	Audio Mode			Movie
	Music					
	Audio Volume		(-/+ , 0~50)			
	Light Source Level	Mute	Disable			
			Enable			
Full						
Eco						
Battery Saving						
Screen Saver	Disable					
	Enable					

Hauptmenü	Untermenü	Menüoption			
Settings	Advanced Settings	Power Bank Mode	Disable		
			Enable		
		High Altitude Mode	Disable		
			Enable		
		Reset Settings	OK		
	Reset to Factory Default	OK			
	Firmware Upgrade	Software Update Online			
		Software Update by USB			
		OTA Reminder	Enable		
			Disable		
	Software Version				
	Information	Light Source Hours			
		System Version			
		Memory Information	XX GB of XX GB Used		
		Wi-Fi Mac Address			
		Serial Number			
	Screen Mirroring				
Bluetooth					
Add App					
Add App					
Add App					
Add App					

Menu Operations (Menübedienung)

File Management (Dateiverwaltung)

Verwalten Sie mühelos Dateien und Ordner.

1. Wählen Sie: **Home (Startseite)** > **File Management (Dateiverwaltung)**.

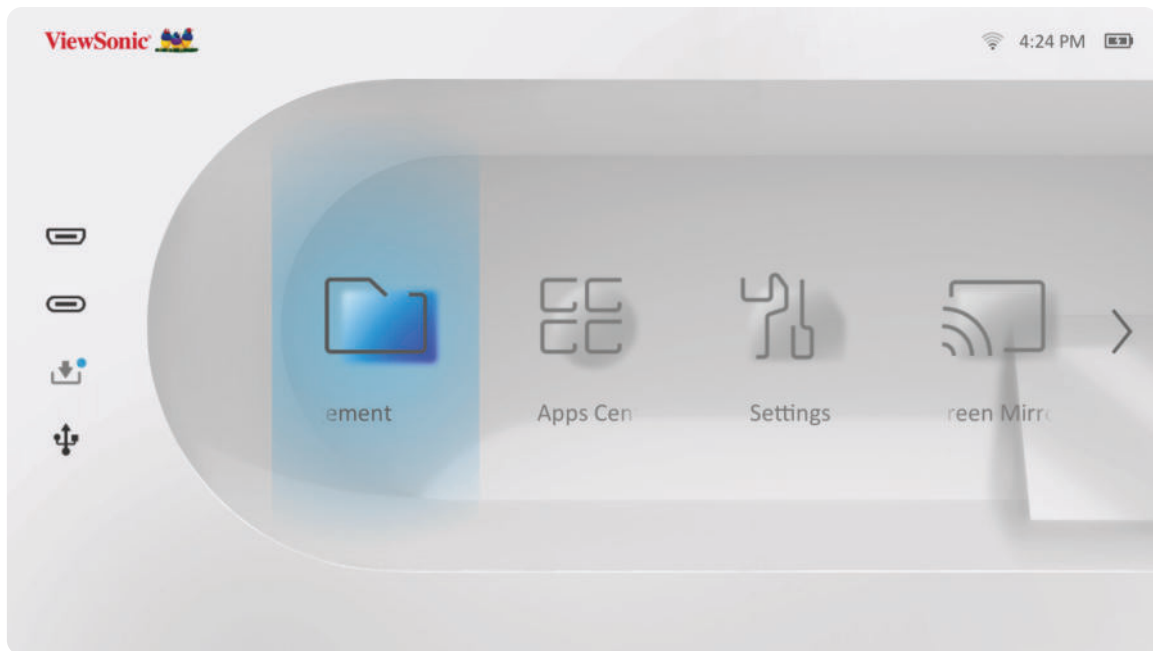

2. Wählen Sie ein Gerät aus der Eingangsliste. Wählen Sie mit den Richtungstasten die gewünschte Datei. Drücken Sie dann zum Öffnen der ausgewählten Datei **OK** an der Fernbedienung.

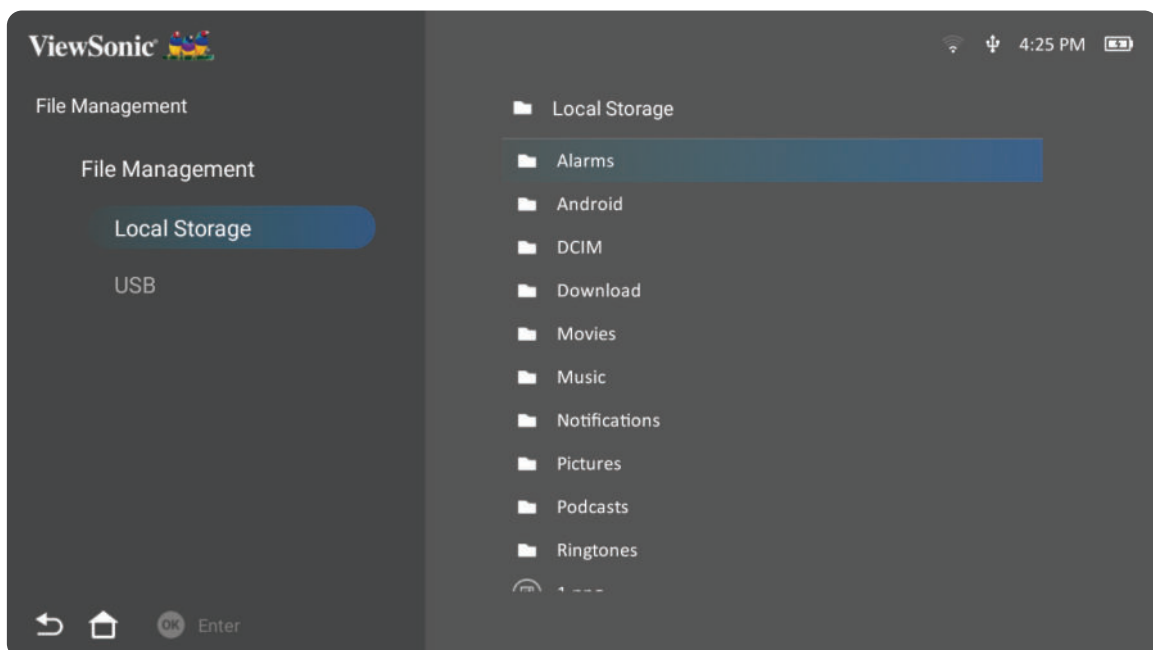

3. Drücken Sie zum Zurückkehren zu einem vorheriger Ebene die **Zurück-Taste**.

Hinweis: Mit der **Home (Startseite)**-Taste an der Fernbedienung können Sie jederzeit zum **Home Screen (Startbildschirm)** zurückkehren.

So bearbeiten Sie eine Datei

1. Halten Sie unter **File Management (Dateiverwaltung)** die **OK**-Taste drei (3) Sekunden gedrückt.
2. Ein Kontrollkästchen erscheint vor jeder Datei. Verwenden Sie die Richtungstasten und drücken Sie zur Auswahl einer oder mehrerer Dateien **OK**.

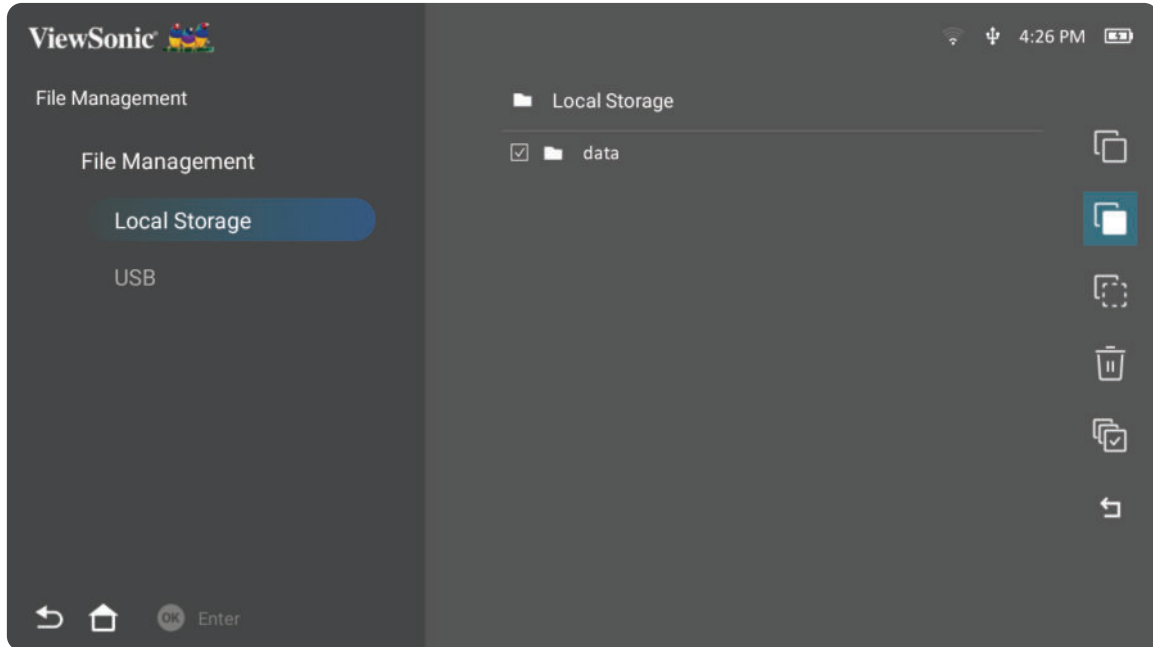

3. Durch Drücken der **Rechts**-Taste werden die Kästchen Copy (Kopieren), Paste (Einfügen), Cut (Ausschneiden), Delete (Löschen), Select All (Alles wählen) und Return (Zurück) verfügbar.

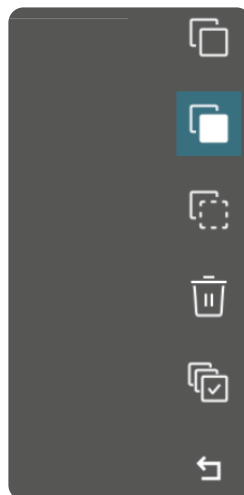

4. Wählen Sie Ihre gewünschte Aktion und drücken Sie zum Ausführen **OK**.
5. Falls Sie kopieren oder ausschneiden wählen Sie Ihren Zielordner zum Abschließen des Vorgangs.

Schaltflächen des Medienreglers verwenden

Die Schaltflächen des Medienreglers erscheinen, falls eine zu öffnende Video-, Musik- oder Fotodatei ausgewählt wird.

Bild		Video		Musik	
	Zurück		Zurück		Zurück
	Wiedergabe		Rücklauf		Wiedergabe
	Weiter		Wiedergabe		Pause
	Vergrößern		Pause		Weiter
	Verkleinern		Schnellvorlauf		Zufällig
	Links drehen		Weiter		Alles wiederholen
	Rechts drehen				Eines wiederholen
	Informationen				Wiedergabeliste
					Informationen

Tipps zur USB-Verwendung

Beachten Sie bei Verwendung von USB zum Lesen und/oder Speichern Folgendes:

1. Einige USB-Speichergeräte sind möglicherweise nicht kompatibel.
2. Falls Sie ein USB-Verlängerungskabel verwenden, erkennt das USB-Gerät USB möglicherweise nicht.
3. Verwenden Sie nur mit dem Windows-Dateisystem FAT32 oder NTFS formatierte USB-Speichergeräte.
4. Größere Dateien werden langsamer geladen.
5. Daten auf USB-Speichergeräten könnten beschädigt werden oder verloren gehen. Sichern Sie wichtige Dateien.

Unterstützte Dateiformate

Multimediaformate

Erweitern	Typ	Codec
.avi	Audio	MP3
.mp4 .m4v .mov	Video	H.264/MPEG-4
.mkv	Video	H.264
.ts	Video	H.264, MPEG-2
.trp .tp .mts .m2ts	Audio	MP3
.vob	Video	MPEG-1, MPEG-2
	Audio	DVD-LPCM
.mpg	Video	MPEG-1

Office-Formate

			Elemente	Anzeigen
I.	Dokumentenanzweifunktion	1	doc/docx	Kann Dokumente im DOC/DOCX-Format öffnen und lesen
		2	xls/xlsx	Kann Dokumente im XLS/XLSX-Format öffnen und lesen
		3	ppt/pptx	Kann Dokumente im PPT/PPTX-Format öffnen und lesen
		4	Pdf	Kann Dokumente im PDF-Format öffnen und lesen
II.	Unterstützte Schnittstellensprachen	1	Unterstützt 44 Schnittstellensprachen	Englisch, Vereinfachtes Chinesisch, Chinesisch (TW), Chinesisch (HK), Spanisch (LA), Französisch (EU), Portugiesisch (EU), Portugiesisch (BR), Deutsch, Russisch, Italienisch, Schwedisch, Spanisch (EU), Koreanisch, Arabisch, Farsi, Serbisch, Bosnisch, Mazedonisch, Bulgarisch, Ukrainisch, Griechisch, Norwegisch, Dänisch, Tschechisch, Ungarisch, Slowakisch, Polnisch, Rumänisch, Finnisch, Estnisch, Lettisch, Litauisch, Englisch (Britisch), Slowenisch, Kroatisch, Türkisch, Vietnamesisch, Bahasa Indonesia, Niederländisch, Malaiisch, Thai, Hindi, Hebräisch, Burmesisch, Katalanisch.

Unterstützte Fotoformate

Format	Typ	Maximale Auflösung
.jpg/.jpeg	Progressive-JPEG	7680 x 4320
	Baseline-JPEG	7680 x 4320
.bmp		9600 x 6400
.png		7680 x 4320

Unterstützte Formate von extern angeschlossenen Geräten

Device (Gerät)	Unterstützte Größe (max. Größe)	NTFS-Format		FAT32-Format		exFAT	
		Lesen	Schreiben	Lesen	Schreiben	Lesen	Schreiben
USB-Speicherstick	256 GB	V	/	V	V	/	/
USB HDD	2 TB	V	/	V	V	/	/

Hinweis:

- Integriertes Windows 10-Formatierungswerkzeug unterstützt nur FAT32-Format bis zu 32 GB.
- Firmware-Aktualisierung unterstützt nur FAT32-Format.

Apps Center (AppsCenter)

Zum Anzeigen, Starten und Deinstallieren von Apps.

1. Wählen Sie zur Anzeige Ihrer Apps: **Home (Startseite) > Apps Center (AppsCenter)**.

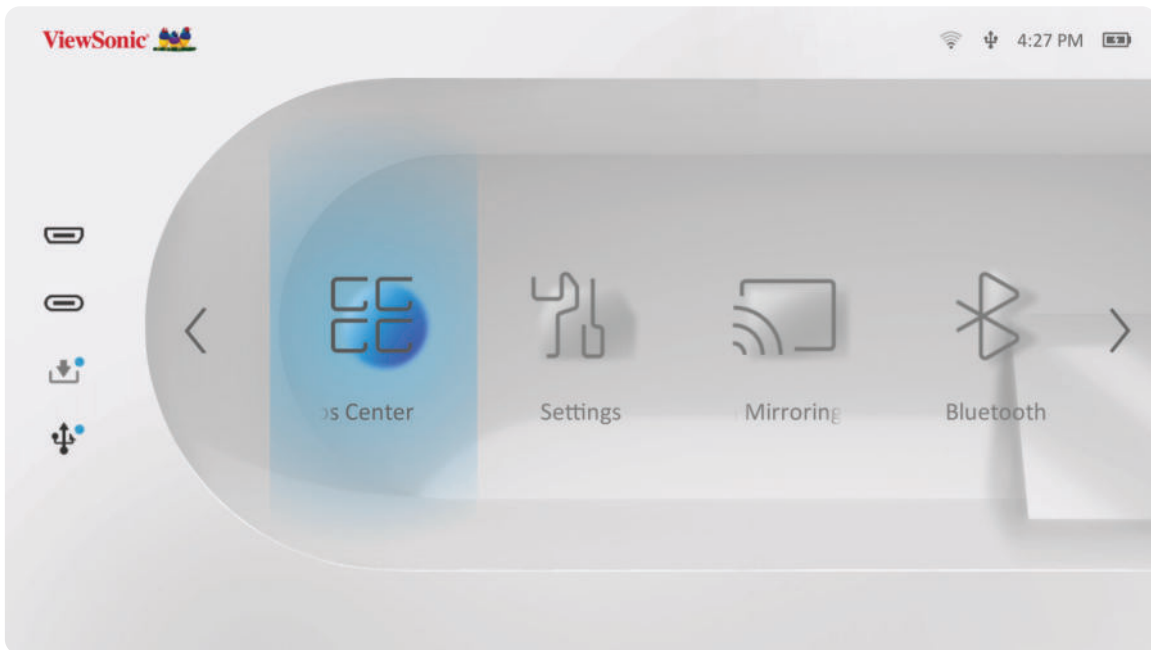

2. Wählen Sie mit den Richtungstasten die gewünschte App. Drücken Sie dann zum Starten der App **OK** an der Fernbedienung.

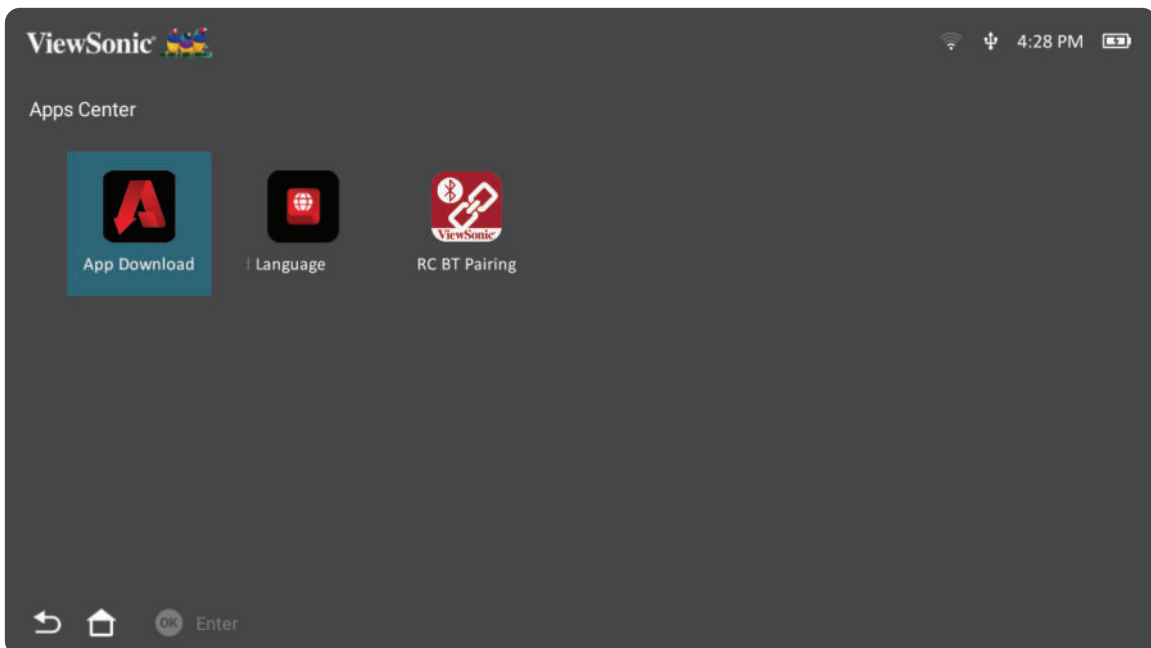

Hinweis: Mit der **Home (Startseite)**-Taste an der Fernbedienung können Sie jederzeit zum **Home Screen (Startbildschirm)** zurückkehren.

ViewSonic-App-Download

Wählen Sie mit den Richtungstasten zwischen den Menüoptionen. Drücken Sie an der Fernbedienung zum Installieren der App **OK**, sobald Sie Ihre bevorzugte gewünschte App gefunden haben.

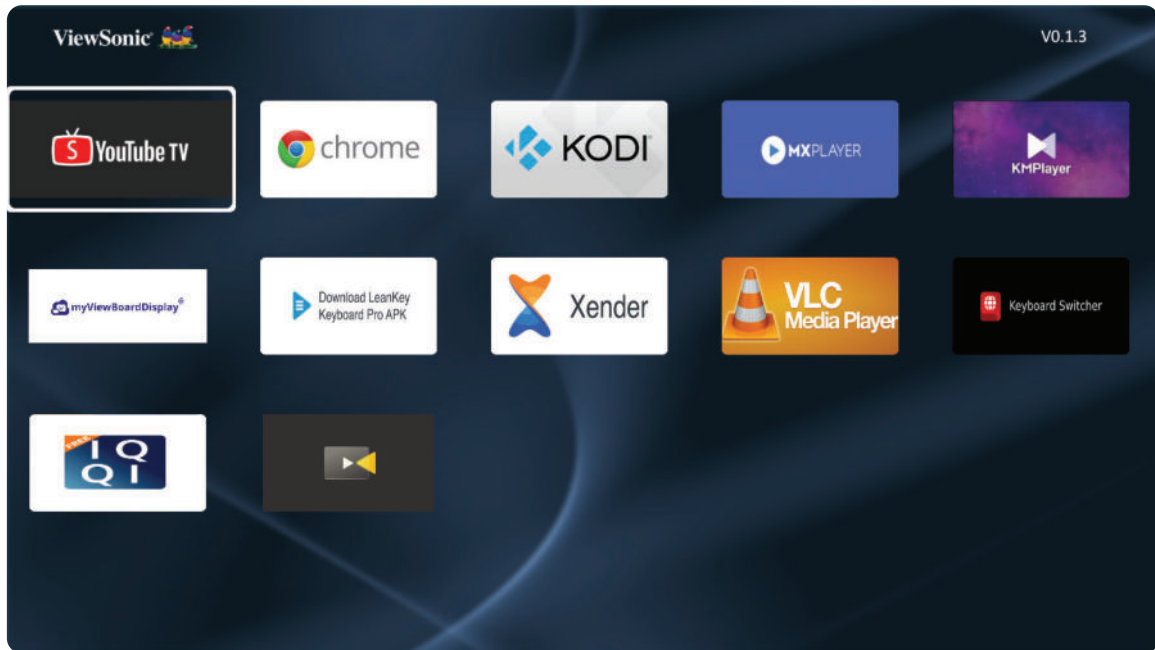

Hinweis:

- Sie können Drittanbieter-Apps mittels .apk-Datei im **File Management (Dateiverwaltung)** installieren. Allerdings können bei Drittanbieter-Apps Kompatibilitätsprobleme auftreten.
- Nicht von ViewSonic im Voraus installierte Apps sind möglicherweise nicht kompatibel oder funktionieren nicht einwandfrei.
- Einige Apps erfordern möglicherweise eine Tastatur und Maus.
- Einige Apps sind möglicherweise regionsspezifisch.

Apps deinstallieren

1. Öffnen Sie **Apps Center (AppsCenter)** durch Auswahl von: **Home (Startseite) > Apps Center (AppsCenter)**.
2. Wählen Sie mit den Richtungstasten die gewünschte App.
3. Halten Sie **OK** an der Fernbedienung drei (3) Sekunden gedrückt. Das nachstehende Dialogfenster erscheint:

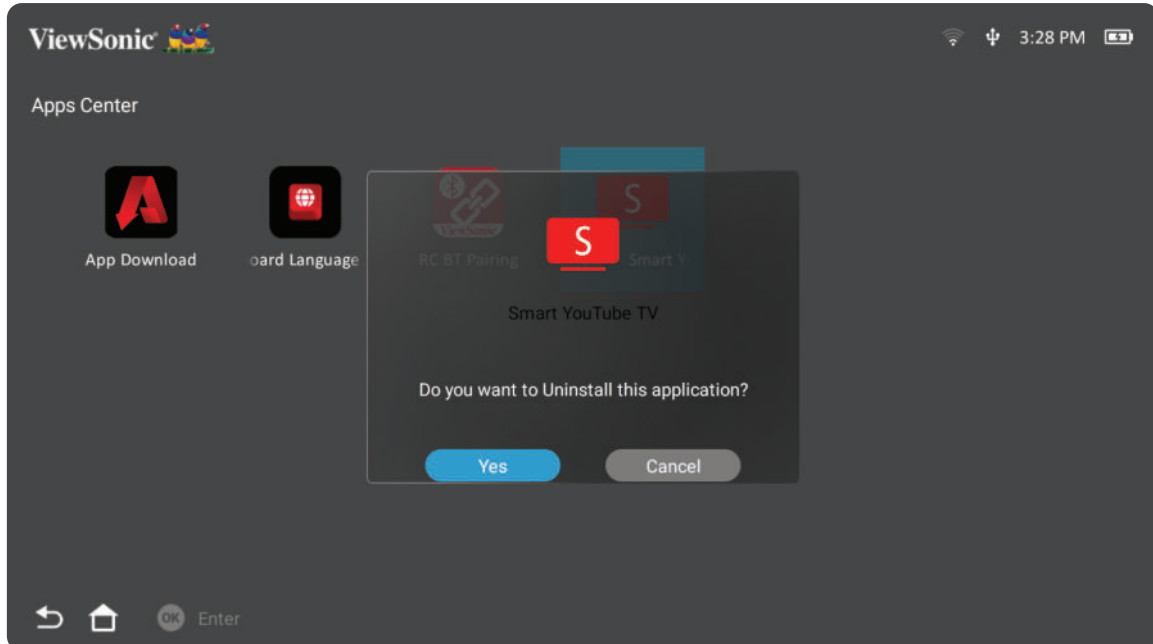

4. Wählen Sie zum Deinstallieren der App **Yes (Ja)**.

Hinweis: Mit der **Home (Startseite)**-Taste an der Fernbedienung können Sie jederzeit zum **Home Screen (Startbildschirm)** zurückkehren.

Settings (Einstellungen)

Unter **Settings (Einstellungen)** können Sie Network (Netzwerk), Basic (Basis) und Advanced Settings (Erweiterte Einstellungen), Date & Time (Datum und Zeit), Firmware Update (Firmware-Aktualisierung) anpassen und Informationen einsehen.

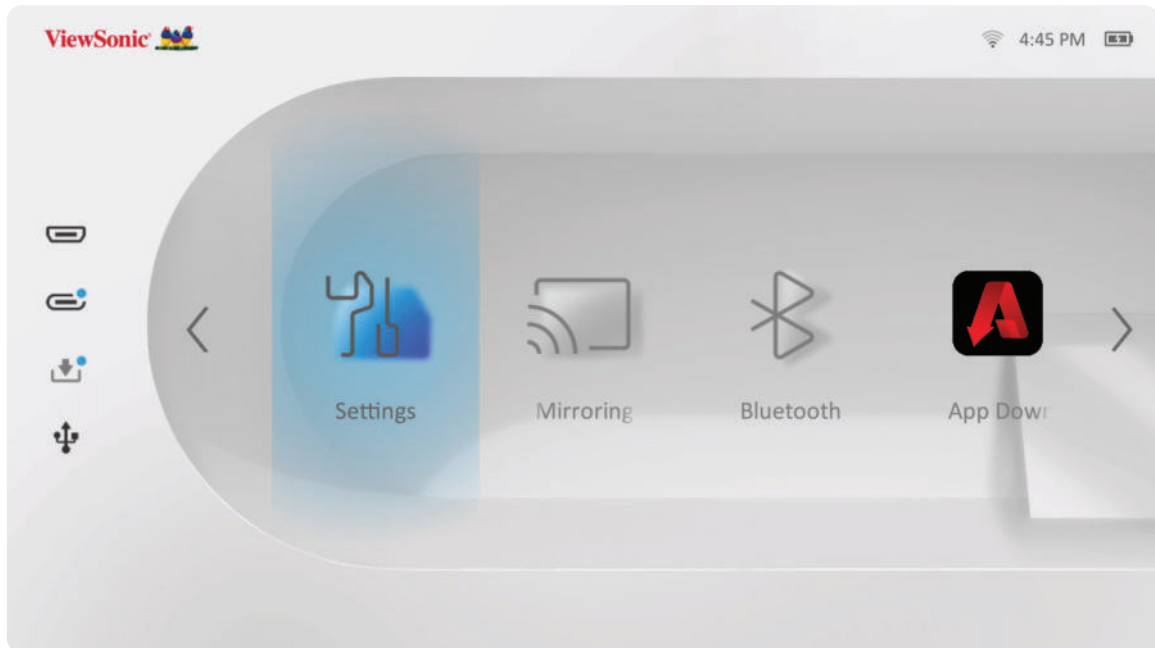

Network Settings (Netzwerkeinstellungen)

1. Wählen Sie: **Home (Startseite)** > **Settings (Einstellungen)** > **Network Settings (Netzwerkeinstellungen)**

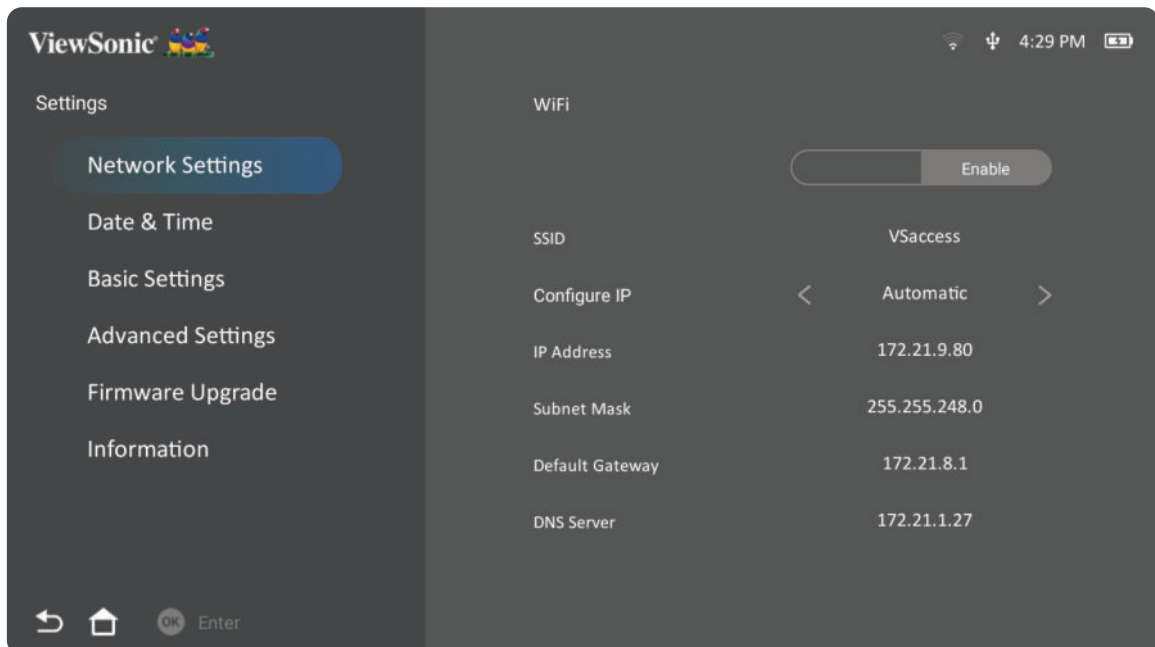

2. Zeigen und passen Sie Ihre WLAN- und Netzwerkeinstellungen an.

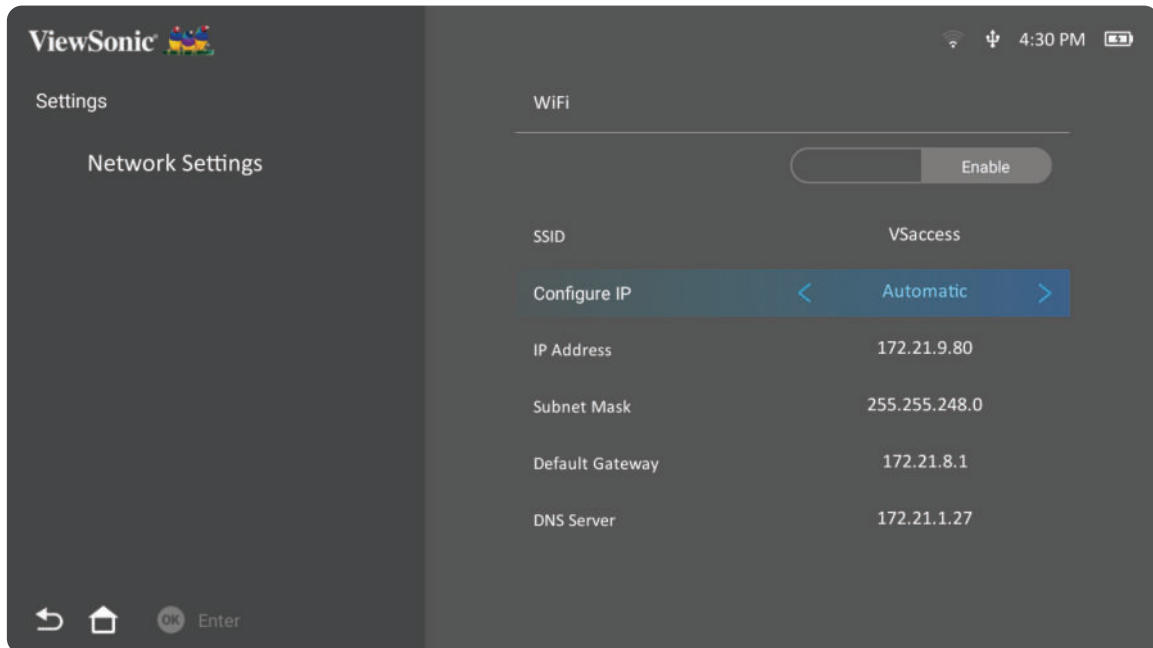

3. Beachten Sie zur Einrichtung einer Drahtlosverbindung „Mit Netzwerken verbinden“ auf Seite 21.

Basic Settings (Grundeinstellungen)

1. Wählen Sie: **Home (Startseite) > Settings (Einstellungen) > Basic Settings (Basiseinstellungen)**

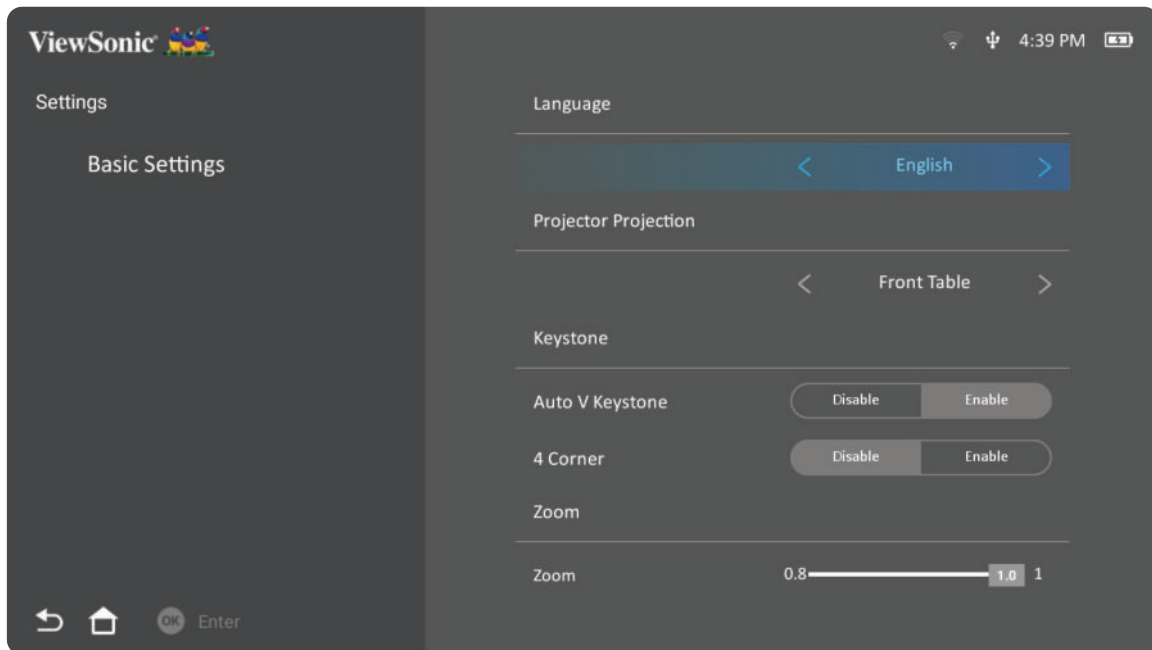

2. Wählen Sie mit der **Aufwärts-** und **Abwärtstaste** die gewünschte Option und drücken Sie **OK**. Verwenden Sie dann zur Anpassung oder Auswahl die **Links-** und **Rechtstaste**.

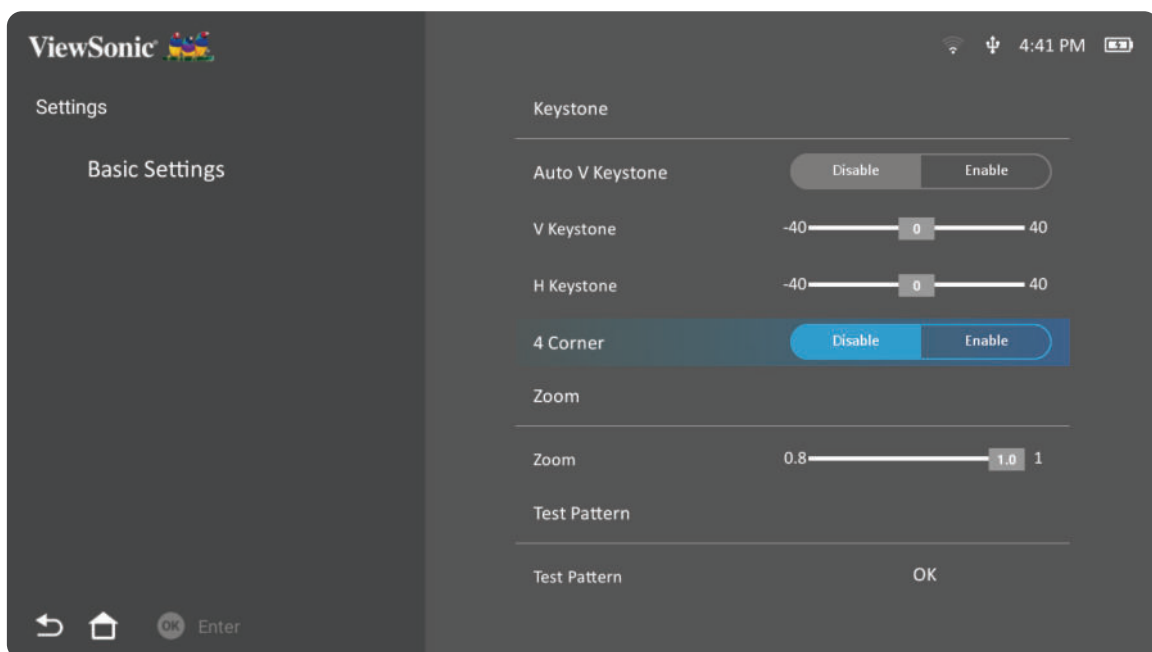

3. Drücken Sie zum Zurückkehren zu einem vorherigen Menü die **Zurück-Taste**.

Menü	Beschreibung
Language (Sprache)	Wählen Sie Ihre gewünschte Sprache.
Projector Position (Projektorposition)	Wählen Sie die bevorzugte Projektionsposition.

Menü	Beschreibung
<p style="text-align: center;">Keystone (Trapezkorrektur)</p>	<p>Passen Sie die Trapezkorrektur an.</p> <p><u>Auto V Keystone (Auto-V-Trapezkorrektur)</u> Sorgt für ein rechteckiges Bild durch automatische Anpassung der Trapezkorrektur, wenn die Anzeige durch Neigen des Projektors trapezförmig verzerrt ist.</p> <p>Enable (Aktivieren): Passt die Trapezkorrektur automatisch an.</p> <p>Disable (Deaktivieren): Ermöglicht die manuelle Anpassung der Trapezkorrektur.</p> <p><u>V Keystone (Vertikale Trapezkorrektur)</u> Die vertikale Trapezverzerrung kann manuell korrigiert werden.</p> <p><u>H Keystone (Horizontale Trapezverzerrung)</u> Die horizontale Trapezverzerrung kann manuell korrigiert werden.</p> <p><u>4 Corner (4-Ecken)</u> Aktivieren oder Deaktivieren 4-Ecken-Anpassung</p> <p><u>4 Corner Adjustment (4-Ecken-Anpassung)</u> Passen Sie für maximale Projektionsflexibilität jede Ecke einzeln an.</p>
<p style="text-align: center;">Zoom</p>	<p>Passen Sie die Digitalzoom-Einstellung an.</p>
<p>Test Pattern (Testbild)</p>	<p>Testen Sie die Farbwiedergabe des Projektors und/oder passen Sie den Fokus des projizierten Bildes an.</p>

Date & Time (Datum und Zeit)

Passen Sie Datum, Zeit, Zeitzone und Zeitformat an.

Hinweis: Die Zeit wird nach Verbindung mit dem Internet oben rechts angezeigt.

1. Wählen Sie: **Home (Startseite)** > **Settings (Einstellungen)** > **Date & Time (Datum und Zeit)**.

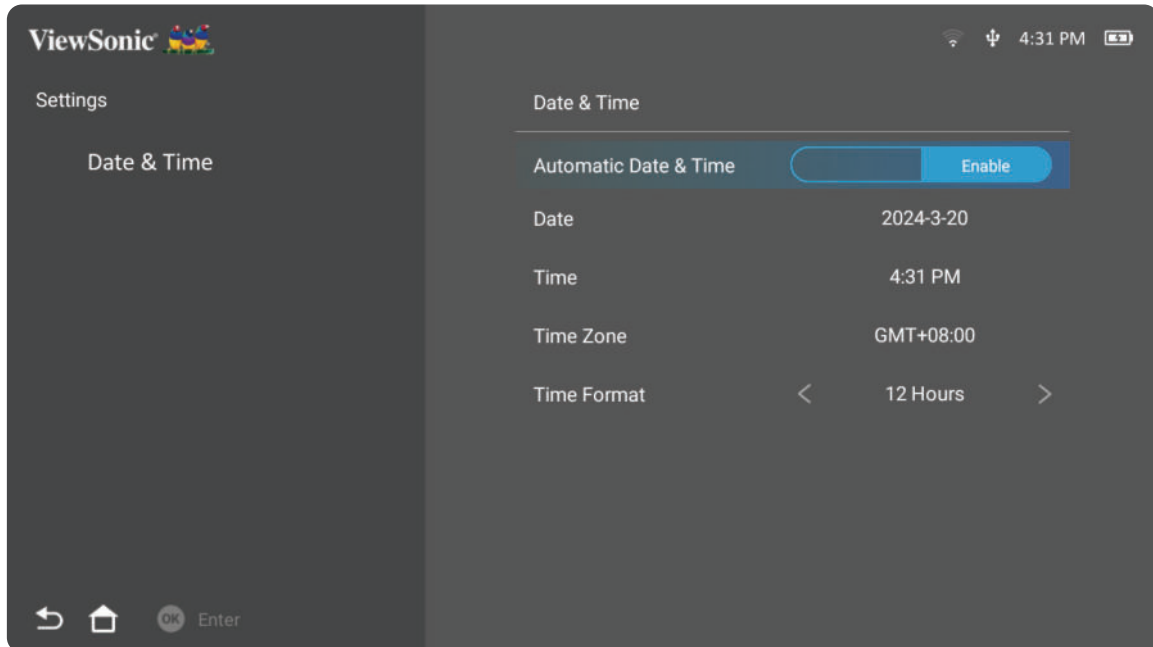

2. Wählen Sie mit der **Aufwärts-** und **Abwärtstaste** die gewünschte Option und drücken Sie **OK**. Verwenden Sie dann zur Anpassung oder Auswahl die **Links-** und **Rechtstaste**.

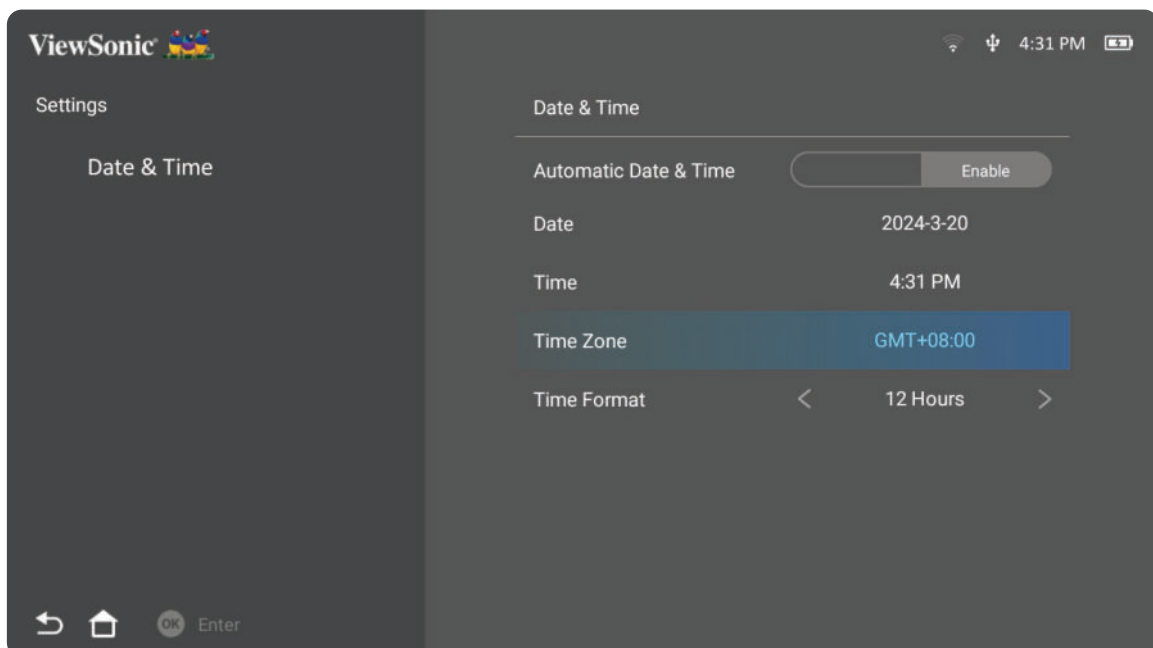

Menü	Beschreibung
Automatic Date & Time (Datum und Uhrzeit automatisch)	<p>Nutzer können Datum und Zeit nach Verbindung mit dem Internet automatisch synchronisieren.</p> <p><u>Enable (Aktivieren)</u> Schalten Sie die Synchronisierung ein.</p> <p><u>Disable (Deaktivieren)</u> Schalten Sie die Synchronisierung ab.</p>
Date (Datum)	Automatische Anpassung des Datums bei Verbindung mit einem Netzwerk.
Time (Uhrzeit)	Automatische Anpassung der Zeit bei Verbindung mit einem Netzwerk.
Time Zone (Zeitzone)	Wählen Sie Ihren gewünschten Ort.
Time Format (Zeitformat)	<p>Wählen Sie ein anderes Anzeigezeitformat.</p> <p><u>12 Hours (12 Stunden)</u> 12-Stunden-Uhr.</p> <p><u>24 Hours (24 Stunden)</u> 24-Stunden-Uhr.</p>

Advanced Settings (Erweiterte Einstellungen)

1. Wählen Sie: **Home (Startseite) > Settings (Einstellungen) > Advanced Settings (Erweiterte Einstellungen)**.

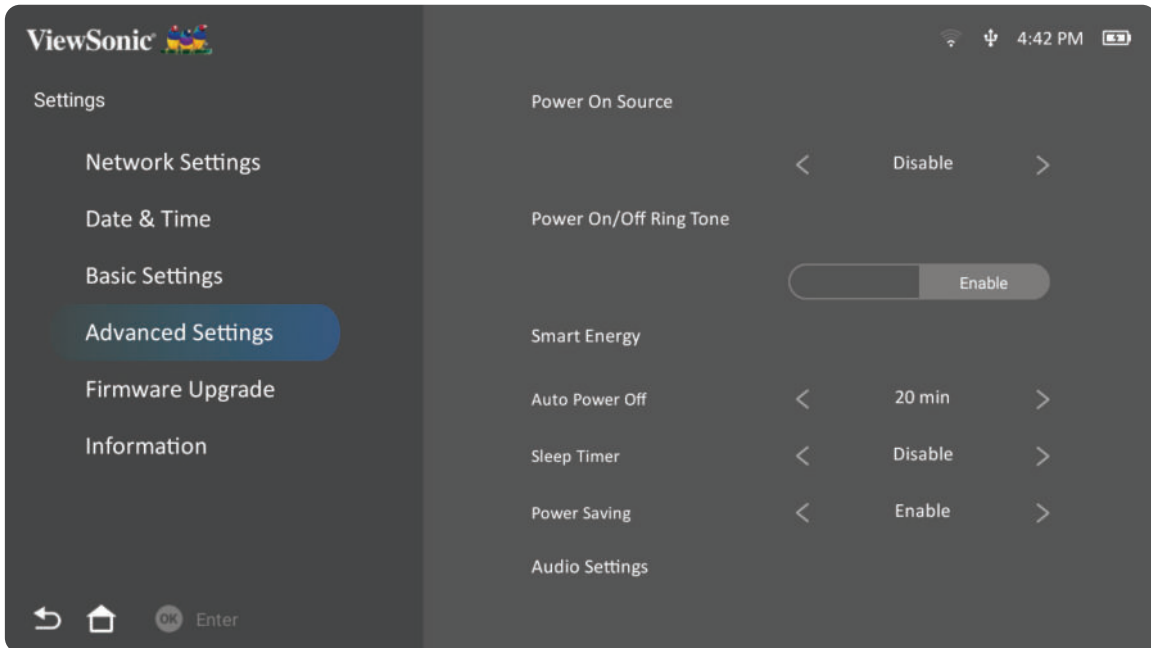

2. Wählen Sie mit der **Aufwärts-** und **Abwärtstaste** die gewünschte Option und drücken Sie **OK**. Verwenden Sie dann zur Anpassung oder Auswahl die **Links-** und **Rechtstaste**.

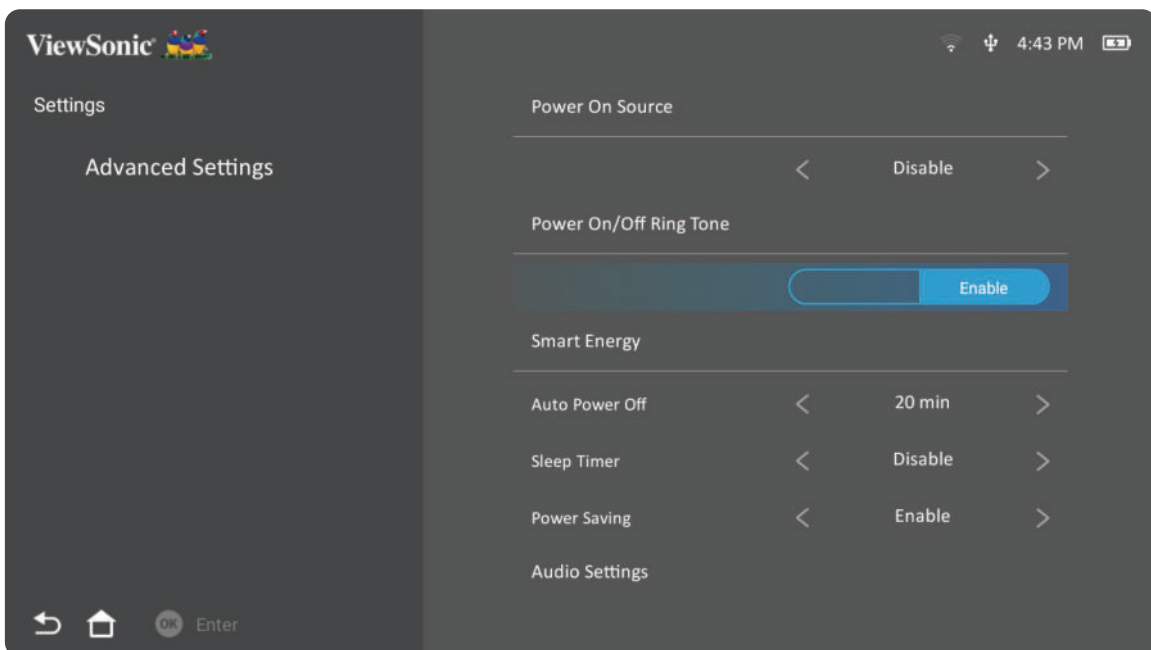

3. Drücken Sie zum Zurückkehren zu einem vorherigen Menü die **Zurück-Taste**.

Menü	Beschreibung
Power On Source (Quelle einschalten)	Ermöglicht dem Nutzer, die gewünschte Quelle direkt nach Einschalten des Projektors aufzurufen.
Power On Ring Tone (Signalton beim einschalten)	Zum Aktivieren oder Deaktivieren des Signaltons beim einschalten.
Smart Energy (Intelligente Energie)	<p><u>Auto Power Off (Auto. Abschaltung)</u> Der Projektor kann nach einem festgelegten Zeitraum nicht automatisch abgeschaltet werden, sobald keine Eingangsquelle erkannt wird.</p> <p><u>Sleep Timer (Schlauftimer)</u> Automatische Abschaltung nach einem festgelegten Zeitraum.</p> <p><u>Power Saving (Energiesparen)</u> Geringerer Stromverbrauch, falls nach fünf (5) Minuten keine Eingangsquelle erkannt wird.</p> <p>Hinweis: Der Stromverbrauch der LED wechselt zu 30 %, nachdem fünf (5) Minuten lang kein Signal erkannt wurde.</p>
Audio Settings (Audioeinstellungen)	<p><u>Audio Mode (Audiomodus)</u> Movie (Film): Standardaudiomodus. Music (Musik): Optimiert zur Musikwiedergabe.</p> <p><u>Audio Volume (Audiolautstärke)</u> Passen Sie die Lautstärke auf 0 bis 50 an.</p> <p><u>Mute (Stumm)</u> Zum Aktivieren oder Deaktivieren der Stummschaltung.</p>
Light Source Level (Lichtquellenlevel)	Wählen Sie den geeigneten Stromverbrauch der LED.
Screen Saver (Bildschirmschoner)	Wenn auf der Startseite und den Ordnerseiten innerhalb von fünf Minuten keine Aktion erfolgt, werden Bildschirmschoner und Zeitanzeige aktiviert.
Power Bank Mode (Powerbank-Modus)	<p>Zum Einschalten oder Aufladen des Projektors aktivieren oder deaktivieren.</p> <p>Hinweis: Die Powerbank sollte mindestens 45 W (15 V/3 A) liefern und die Ausgabe des Protokolls Power Delivery (PD) unterstützen.</p>

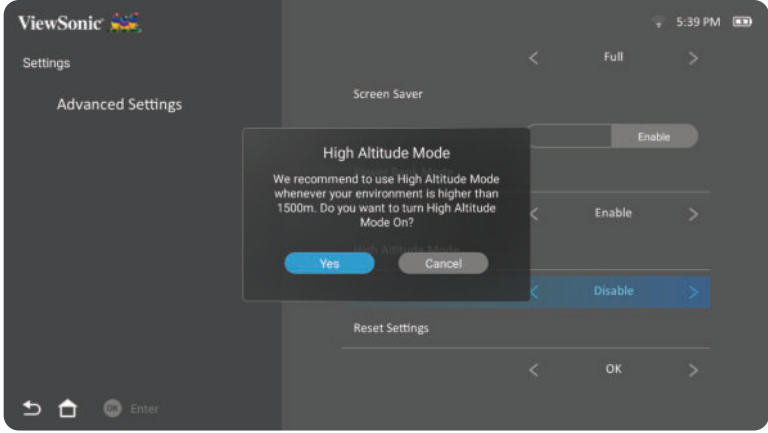
Menü	Beschreibung
<p>High Altitude Mode (Höhenmodus)</p>	<p>In einer Umgebung auf einer Höhe von 1.500 bis 3.000 m über dem Meeresspiegel und mit einer Temperatur zwischen 5 °C und 25 °C sollte der High Altitude Mode (Höhenmodus) verwendet werden.</p>  <p>Hinweis: Wenn Sie diesen Projektor unter anderen extremen Bedingungen als den obigen verwenden, wird er zum Schutz vor Überhitzung möglicherweise automatisch abgeschaltet. In Fällen wie diesen sollten Sie zum Lösen dieser Symptome High Altitude Mode (Höhenmodus) einschalten. Dies ist jedoch nur als absolute Notlösung zu verstehen – Ihr Projektor wurde nicht zum Einsatz unter extremen Bedingungen geschaffen.</p>
<p>Reset Settings (Einstellungen zurücksetzen)</p>	<p>Setzen Sie Einstellungen auf Standardwerte zurück.</p> <p>Hinweis: Sprache, Höhenmodus, Projektorposition, Netzwerkeinstellungen, alle installierten Apps im Apps-Center, App zufügen und Lichtquellenstunden bleiben unverändert.</p>
<p>Reset to Factory Default (Auf Werksstandard zurücksetzen)</p>	<p>Alle Einstellungen auf ihre Standardwerte zurücksetzen.</p> <p>Hinweis: Lichtquellenstunden bleiben unverändert.</p>

Firmware Upgrade (Firmware-Aktualisierung)

Nutzer können die Firmware per Internet oder USB aktualisieren und die Versionsnummer prüfen.

Hinweis: Trennen Sie während der Aktualisierung weder Netz- noch USB-Kabel. Unterbrechen Sie nicht die Internetverbindung.

1. Stellen Sie vor Aufrufen des Menüs **Firmware Upgrade (Firmware-Aktualisierung)** sicher, dass der Projektor mit dem Internet verbunden ist.
2. Wählen Sie zum Aufrufen des Menüs: **Home (Startseite) > Settings (Einstellungen) > Firmware Upgrade (Firmware-Aktualisierung)**.

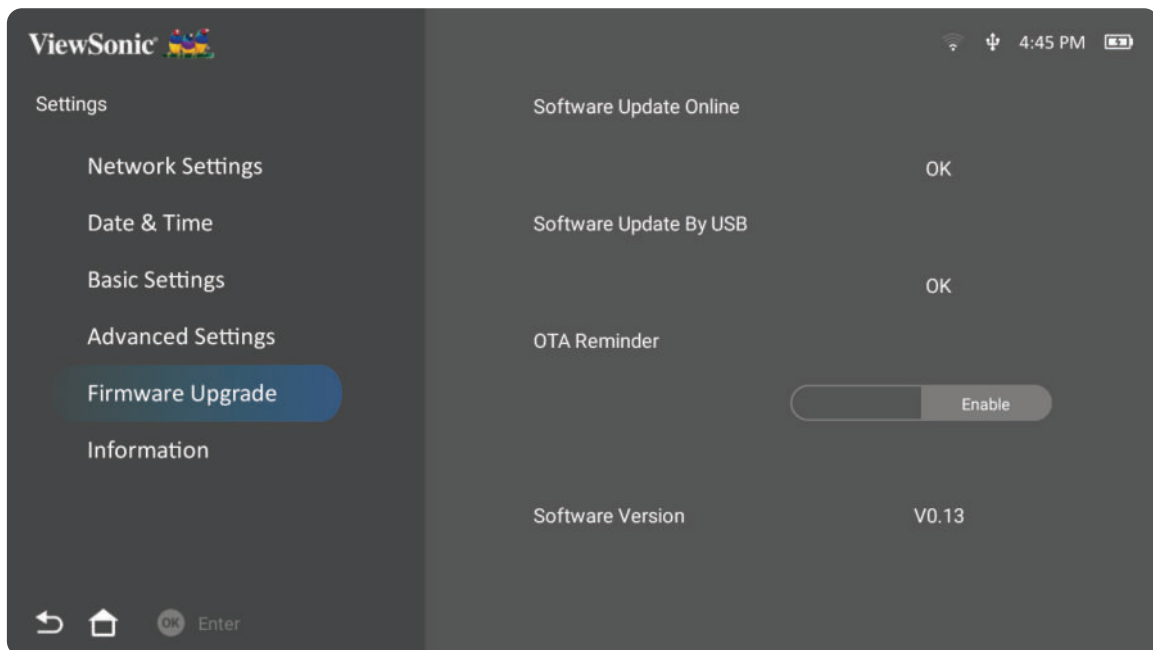

Online-Firmware-Aktualisierung

1. Navigieren Sie zu: **Home (Startseite) > Settings (Einstellungen) > Firmware Upgrade (Firmware-Aktualisierung) > Software Update Online (Online-Software-Aktualisierung)**.

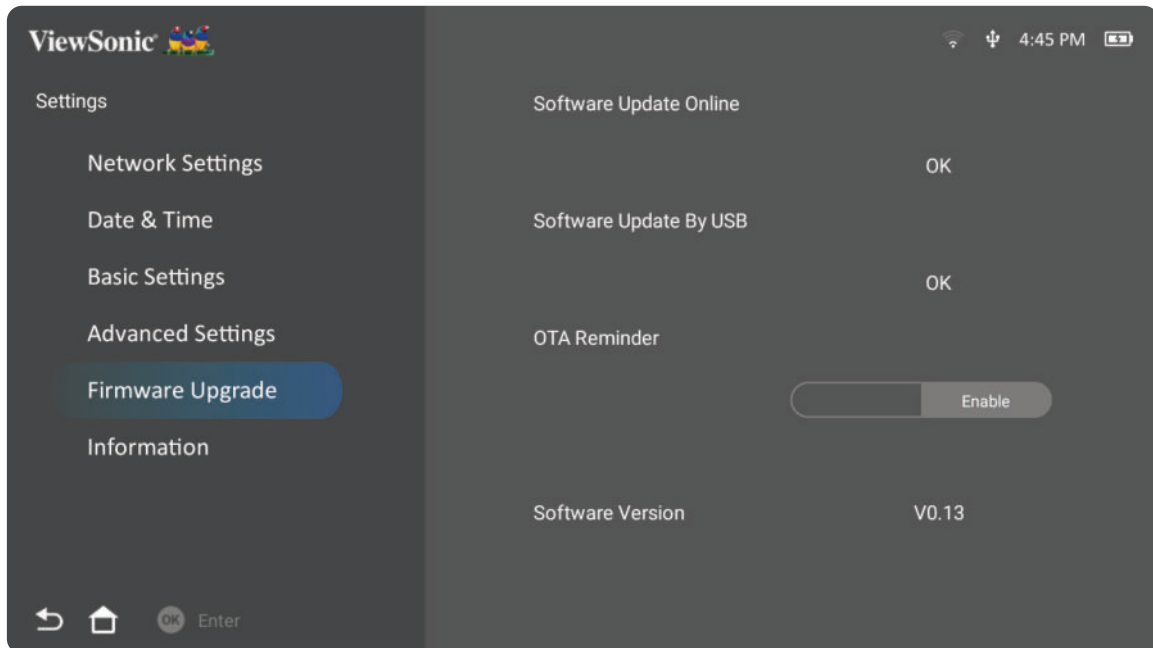

2. Wählen Sie **Enter** mit der **OK**-Taste an der Fernbedienung.
3. Das System prüft die ViewSonic-Webseite (OTA) und zeigt die nachstehende Dialogmeldung, wenn eine neue Firmware vorhanden ist.

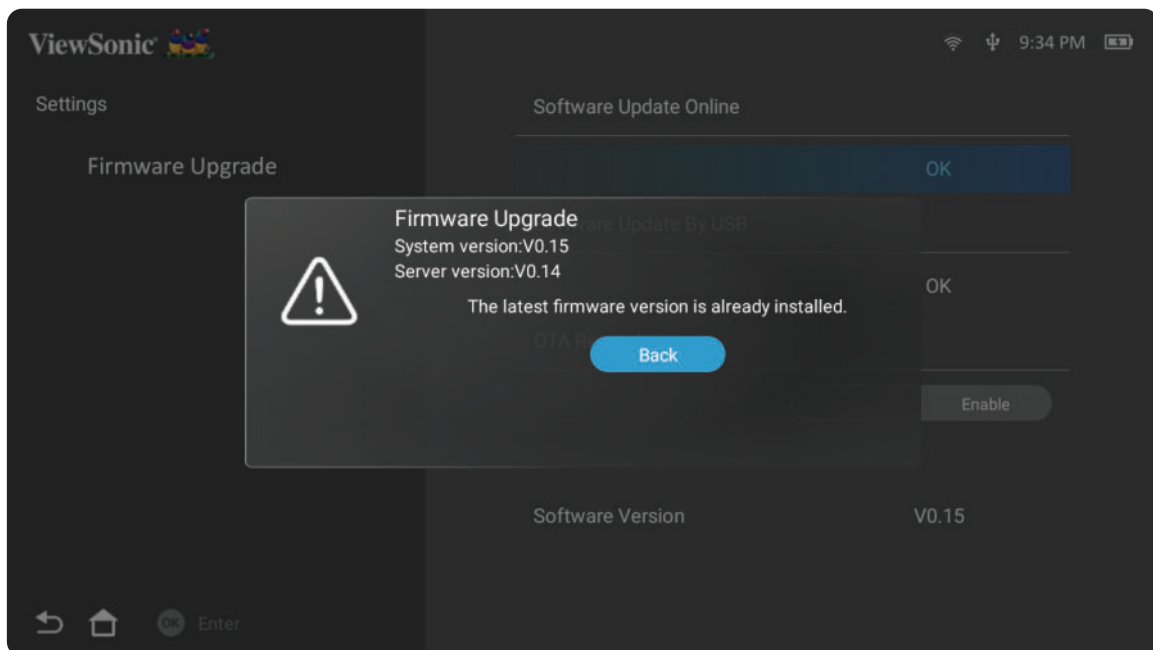

4. Nach Auswahl von **Yes (Ja)** erscheint eine Fortschrittsleiste, sobald die Aktualisierung beginnt.

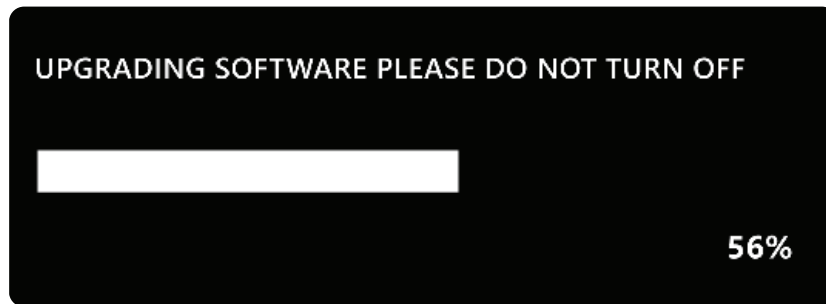

5. Nach Erreichen von 100 % startet der Projektor neu und die Projektion wird einige Minuten schwarz. Der gesamte Vorgang dauert etwa 10 Minuten.
6. Nach Aktualisierung der Firmware dauert es einige Minuten, bis der Projektor neu startet.

Firmware-Aktualisierung per USB mit FAT32-Format

Hinweis: NTFS-Format, schreibgeschützt.

1. Laden Sie die neueste Version von der ViewSonic-Webseite herunter und kopieren Sie die Datei auf ein USB-Gerät.
2. Verbinden Sie das USB-Gerät mit dem Projektor, navigieren Sie dann zu:
Home (Startseite) > Settings (Einstellungen) > Firmware Upgrade (Firmware-Aktualisierung) > Software Update By USB (Software-Aktualisierung per USB).
3. Wählen Sie **Enter** mit der **OK**-Taste an der Fernbedienung.
4. Das System erkennt die Firmware-Version und zeigt die obige Dialogmeldung.
5. Nach Auswahl von **Yes (Ja)** erscheint eine Fortschrittsleiste, sobald die Aktualisierung beginnt.
6. Nach Erreichen von 100 % startet der Projektor neu und die Projektion wird einige Minuten schwarz. Der gesamte Vorgang dauert etwa 10 Minuten.
7. Nach Aktualisierung der Firmware dauert es einige Minuten, bis der Projektor neu startet.

Information (Informationen)

1. Wählen Sie: **Home (Startseite)** > **Settings (Einstellungen)** > **Information (Informationen)**.

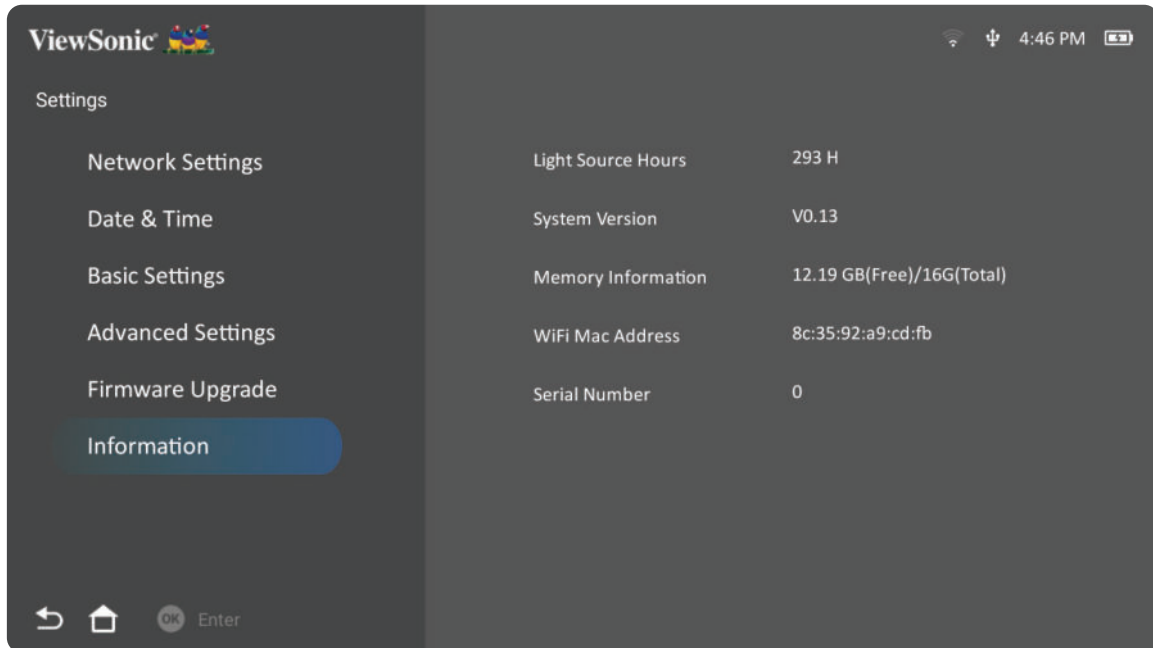

2. Zur Anzeige von Systemstatus und Informationen.

Hinweis: Mit der **Home (Startseite)**-Taste an der Fernbedienung können Sie jederzeit zum **Home Screen (Startbildschirm)** zurückkehren.

Screen Mirroring (Bildschirmspiegelung)

Zum Spiegeln des Bildschirms Ihres persönlichen Gerätes. Beachten Sie zur Einrichtung einer kabellosen Bildschirmspiegelung „Drahtlose Bildschirmspiegelung“ auf Seite 17.

Hinweis: Sicherstellen, dass Ihr Gerät mit demselben Netzwerk wie der Projektor verbunden ist.

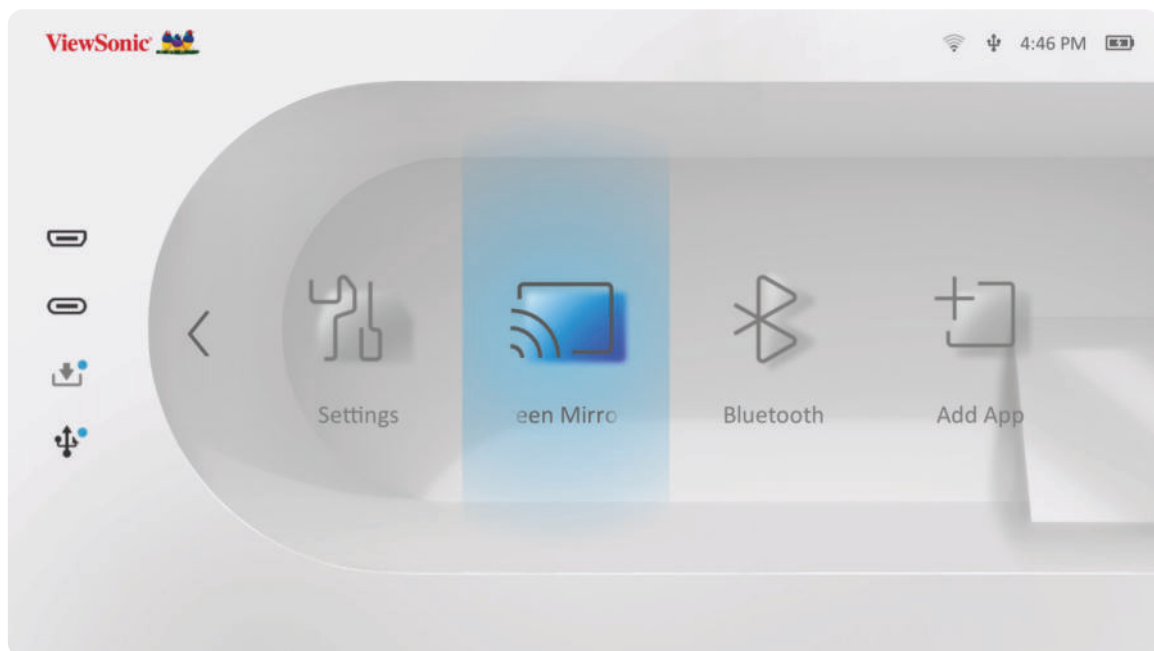

Bluetooth

Der Projektor ist mit Bluetooth ausgestattet, damit Sie Ihr Gerät zur Audiowiedergabe drahtlos verbinden können. Informationen dazu finden Sie unter „Mit Bluetooth verbinden“ auf Seite 18.

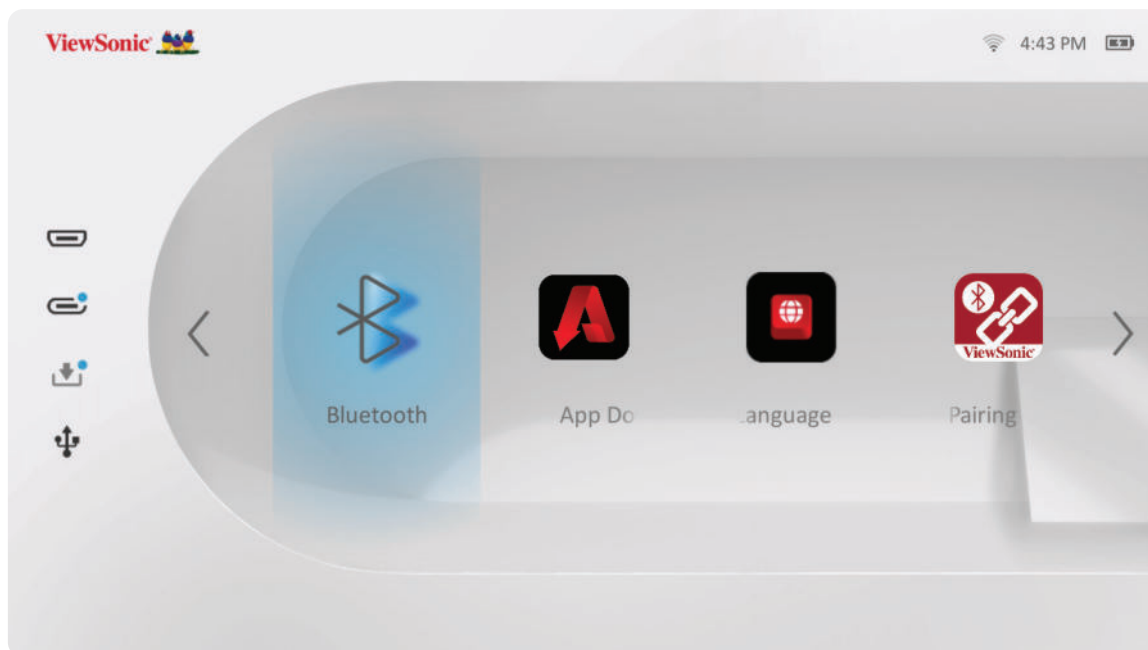

Adding Apps (Apps zufügen)

Fügen Sie Ihre bevorzugte App dem **Home Screen (Startbildschirm)** hinzu.

1. Wählen Sie am **Home Screen (Startbildschirm)** die Option **Add App (App zufügen)** und drücken Sie dann **OK** an der Fernbedienung.

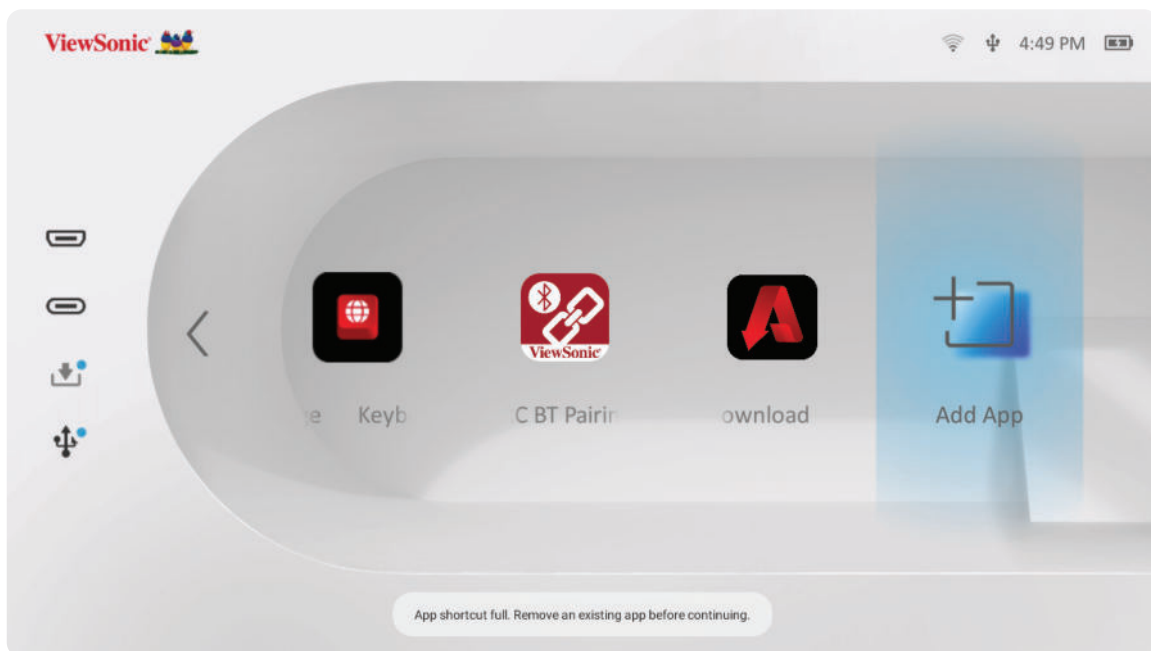

2. Wählen Sie mit den Richtungstasten die gewünschte App und drücken Sie **OK**.

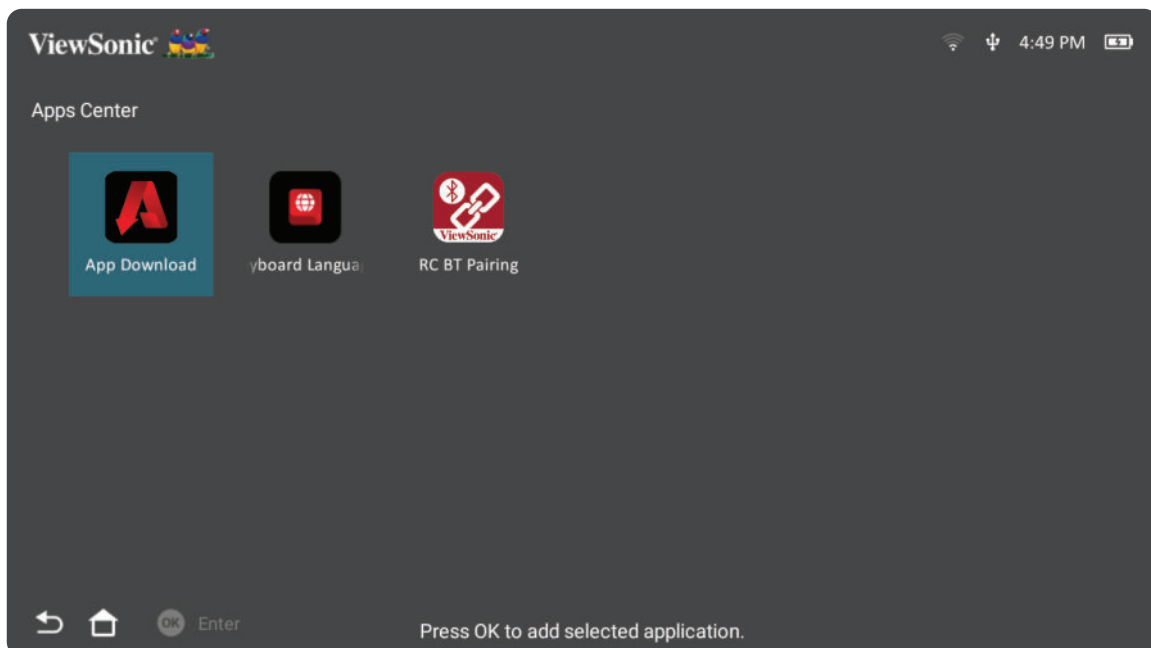

3. Nun erscheint Ihre bevorzugte App am **Home Screen (Startbildschirm)**.

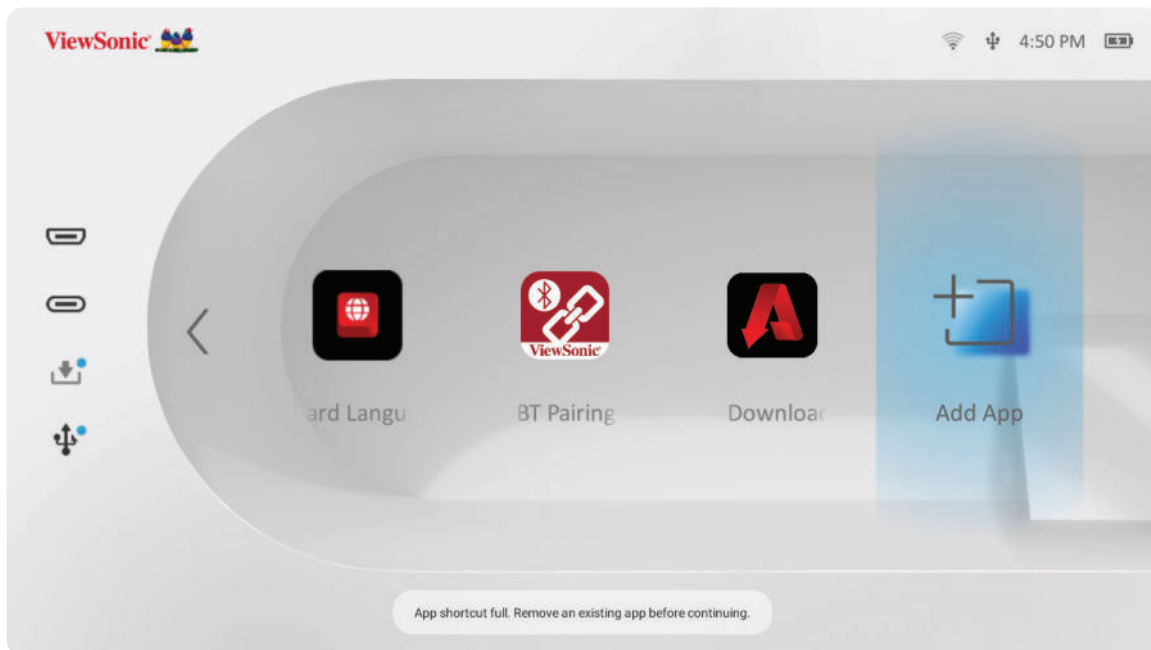

Apps vom Home Screen (Startbildschirm) löschen

1. Wählen Sie am **Home Screen (Startbildschirm)** die App, die Sie löschen möchten. Halten Sie dann die **OK**-Taste drei (3) Sekunden gedrückt.
2. Die Nachricht „Do you want Delete this application from My Favorites? (Möchten Sie diese Anwendung aus Meine Favoriten löschen?)“ wird angezeigt.

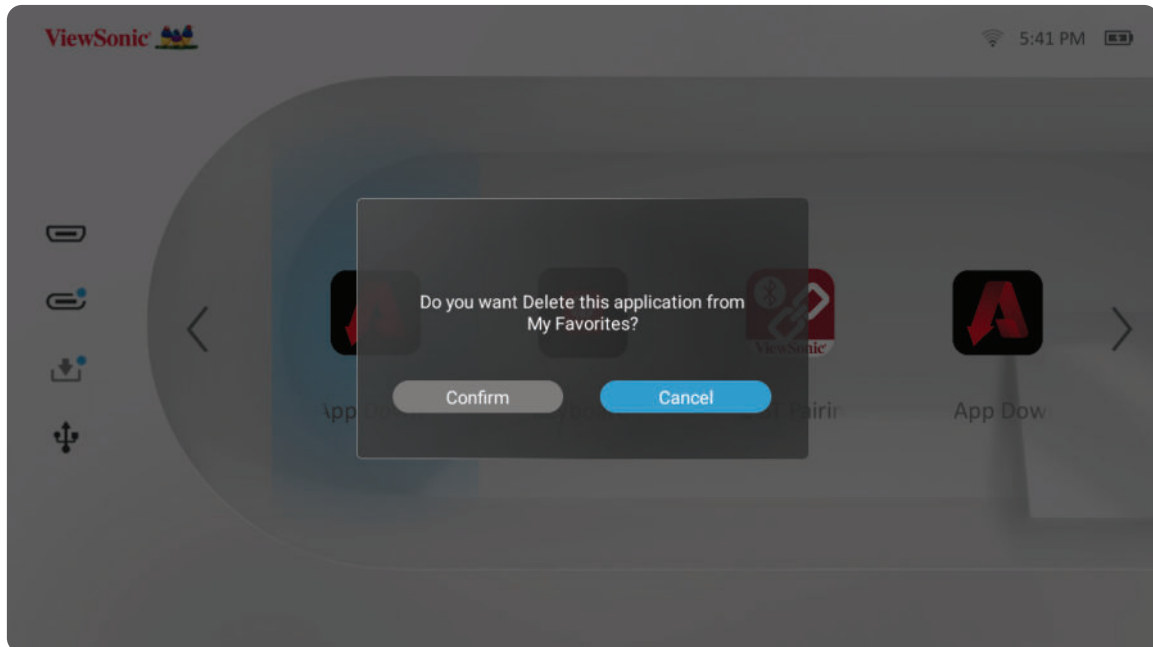

3. Wählen Sie **Confirm (Bestätigen)** und drücken Sie zum Löschen der App **OK**.

Anhang

Technische Daten

Element	Kategorie	Technische Daten
Projektor	Typ	0,2 Zoll WVGA, LED
	Anzeigegröße	24"~100"
	Projektionsabstand	0,64 – 2,66 m (38 Zoll bei 1 m)
	Objektiv	F = 1,7, f = 5,5 mm
	Optischer Zoom	Fest
	Digitaler Zoom	0,8- bis 1,0-fach
	Lichtquellentyp	RGB-LED
	Lichtquellenlebenszeit (Normal)	Bis zu 60.000 Stunden
	Anzeigefarben	1,07 Milliarden Farben
	Trapezkorrektur	-/+ 40 (vertikal)
	Akkukapazität	11.790 mAh (3.930 mAh 3,7 V x 3)
Eingangssignal	HDMI	f _h : 15 – 102 KHz, f _v : 23 – 120 Hz,
Auflösung	Native (Nativ)	854 x 480
	Unterstützung	VGA (640 x 480) bis Full HD (1920 x 1080)
Eingang	HDMI	1 (HDMI 1.4, HDCP 1.4)
	Audioeingang	Bluetooth 4.2
	USB Type-A	1 x (USB-2.0-Lesegerät)
	USB Type-C	1 x (Videoausgang – 5 V/1,5A)
	Wi-Fi	1 x (5G)
Ausgang	Lautsprecher	2 x 3 W Cube
	USB Type-A (Stromversorgung)	1 x (USB 2.0, 5 V/1 A; gemeinsam mit USB-Lesegerät)
	Audioausgang (Bluetooth)	Bluetooth 4.2
	Audioausgang (3,5 mm)	1
Netzteil	Eingangsspannung	100 – 240 V Wechselspannung, 50/60 Hz (automatischer Wechsel)
	Ausgangsspannung	19V Gleichspannung / 3,26A
Lokaler Speicher		Gesamt: 16 GB
		Verfügbar: 12 GB
Betriebsbedingungen	Temperatur	0 – 35 °C
	Relative Luftfeuchtigkeit	0 bis 90 % (nicht kondensierend)
Abmessungen	Physisch (B x H x T)	166 x 138 x 54 mm (6,54 x 5,43 x 2,13 Zoll)
Gewicht	Physisch	0,8 kg
Leistungsaufnahme	Ein	45 W (typisch)
	Aus	< 0,5 W (Bereitschaftsmodus)

Timing-Tabelle

HDMI/USB-C-Video-Timing

Timing	Auflösung	Horizontale Frequenz (kHz)	Vertikale Frequenz (Hz)	Pixeltaktfrequenz (MHz)
480i	720(1440) x 480	15,73	59,94	27
480p	720 x 480	31,47	59,94	27
576i	720(1440) x 576	15,63	50	27
576p	720 x 576	31,25	50	27
720/50p	1280 x 720	37,5	50	74,25
720/60p	1280 x 720	45	60	74,25
1080/24P	1920 x 1080	27	24	74,25
1080/25P	1920 x 1080	28,13	25	74,25
1080/30P	1920 x 1080	33,75	30	74,25
1080/50i	1920 x 1080	28,13	50	74,25
1080/60i	1920 x 1080	33,75	60	74,25
1080/50P	1920 x 1080	56,25	50	148,5
1080/60P	1920 x 1080	67,5	60	148,5

HDMI/USB-C – unterstütztes PC-Timing

Auflösung	Bildwiederhol- frequenz (Hz)	Horizontale Frequenz (kHz)	Pixeltaktfrequenz (MHz)
640 x 480	59,94	31,469	25,175
	72,809	37,861	31,5
	75	37,5	31,5
720 x 400	70,087	31,469	28,3221
800 x 600	56,250	35,156	36
	60,317	37,879	40
	72,188	48,077	50
	75	46,875	49,5
1024 x 768	60,004	48,363	65
	70,069	56,476	75
	75,029	60,023	78,75
1152 x 864	75	67,5	108
1280 x 720	50	37,5	74,25
	60	45,00	74,25
1280 x 768	59,87	47,776	79,5
	74,893	60,289	102,25
1280 x 800	59,81	49,702	83,5
	74,934	62,795	106,5
1280 x 960	60	60	108
1280 x 1024	60,02	63,981	108
	75,025	79,976	135
1360 x 768	60,015	47,712	85,5
1400 x 1050	59,978	65,317	121,75
1440 x 900	59,887	55,935	106,5
	60	55,469	88,75
	74,984	70,635	136,75
1600 x 1200	60	75	162
1680 x 1050	59,883	64,674	119,000
	59,954	65,29	146,25
1920 x 1080	60	67,5	148,5

Unterstütztes 3D-Timing

HDMI 3D (Blu-ray 3D mit Infoframe)				
Signal	Auflösung (Pixel)	Seitenverhältnis	Bildwiederhol- frequenz (Hz)	Unterstützung
Frame Packing				
1080p	1920 x 1080	16:9	23,98/24	Ja
720p	1280 x 720	16:9	50/59,94/60	Ja
Side-by-Side				
1080i	1920 x 1080	16:9	50/59,94/60	Ja
Top/Bottom				
1080p	1920 x 1080	16:9	23,98/24	Ja
720p	1280 x 720	16:9	50/59,94/60	Ja

Manuelle 3D-Einstellung (HDMI/USB-C)				
Signal	Auflösung (Pixel)	Seitenverhältnis	Bildwiederhol- frequenz (Hz)	Unterstützung
SVGA	800 x 600	4:3	60*	Ja
XGA	1024 x 768	4:3	60*	Ja
HD	1280 x 720	16:9	60*	Ja
WXGA	1280 x 800	16:9	60*	Ja
HDTV (1080p)	1920 x 1080	16:9	60	Ja
Hinweis:				
* 60-Hz-Signale werden bei Side-by-Side, Top/Bottom und Frame Sequential unterstützt				

LED-Anzeigen

Licht	Beschreibung
Grün	Einschalten
Rot	Bereitschaftsmodus
Blinkt weiß	Projektoraufladung
Leuchtet weiß	Akku ist voll geladen

Problemlösung

Dieser Abschnitt beschreibt einige allgemeine Probleme, die bei Verwendung des Projektors auftreten könnten.

Problem	Lösungsvorschläge
Der Projektor schaltet sich nicht ein	<ul style="list-style-type: none"> • Achten Sie darauf, dass das Netzkabel am Projektor und der Steckdose angeschlossen ist. • Falls die Kühlung nicht abgeschlossen wurde, warten Sie bitte, bis der Vorgang beendet ist. Versuchen Sie dann noch einmal, den Projektor einzuschalten. • Falls die obige Abhilfemaßnahme nicht hilft, versuchen Sie es mit einer anderen Steckdose oder testen Sie die Steckdose durch Anschließen eines anderen elektrischen Gerätes. • Prüfen Sie, ob die Akkukapazität¹ ausreichend ist oder das Netzteil angeschlossen werden muss. • Wenn der Akkuladestand des Projektors niedrig ist, kann er sich wiederholt automatisch aus- und einschalten. Schalten Sie den Projektor aus und laden Sie den Akku mindestens 30 Minuten lang auf.
Es wird kein Bild angezeigt	<ul style="list-style-type: none"> • Stellen Sie sicher, dass das Kabel der Videoquelle richtig angeschlossen und die Videoquelle eingeschaltet ist. • Falls die Eingangsquelle nicht automatisch ausgewählt wird, wählen Sie die richtige Quelle mit der Quellentaste am Projektor oder an der Fernbedienung.
Das Bild ist unscharf	<ul style="list-style-type: none"> • Stellen Sie das Projektionsobjektiv mit Hilfe des Fokusrings scharf. • Stellen Sie sicher, dass Projektor und Leinwand richtig ausgerichtet sind. Passen Sie bei Bedarf die Höhe des Projektors sowie Projektionswinkel und -richtung an.
Die Fernbedienung funktioniert nicht	<ul style="list-style-type: none"> • Stellen Sie sicher, dass sich keine Hindernisse zwischen Fernbedienung und Projektor befinden. Der Abstand darf maximal 8 m betragen. • Die Batterien sind möglicherweise erschöpft. Prüfen und ersetzen Sie sie bei Bedarf.
Projektor/System ist abgestürzt und reagiert nicht	<ul style="list-style-type: none"> • Schalten Sie den Power Switch (Netzschalter) zum Zurücksetzen des Geräts aus- und wieder ein.

¹ Möglicherweise muss der Akku zunächst 2 Stunden lang aufgeladen werden, wenn das Gerät längere Zeit nicht benutzt wurde.

Wartung

Allgemeine Vorsichtsmaßnahmen

- Stellen Sie sicher, dass der Projektor ausgeschaltet und das Netzkabel von der Steckdose getrennt ist.
- Entfernen Sie niemals Teile vom Projektor. Wenden Sie sich an ViewSonic® oder einen Händler, wenn ein Teil des Projektors ersetzt werden muss.
- Sprühen oder schütten Sie niemals direkt Flüssigkeiten auf das Gehäuse.
- Gehen Sie vorsichtig mit dem Projektor um, da Kratzer bei dunkleren Projektoren auffälliger sind als bei helleren.

Objektiv reinigen

- Entfernen Sie Staub mit Druckluft (aus der Dose).
- Falls das Objektiv immer noch verschmutzt ist, verwenden Sie ein Objektivreinigungstuch oder feuchten Sie ein weiches Tuch mit Objektivreiniger an und wischen Sie die Oberfläche ab.

ACHTUNG: Reiben Sie niemals mit scheuernden Materialien über das Objektiv.

Gehäuse reinigen

- Verwenden Sie zum Entfernen von Schmutz oder Staub ein weiches, fusselfreies, trockenes Tuch.
- Falls das Gehäuse immer noch nicht sauber ist, tragen Sie eine geringe Menge eines nicht scheuernden, sanften Reinigungsmittels ohne Ammoniak oder Alkohol auf ein sauberes, weiches, fusselfreies Tuch auf; wischen Sie dann die Oberfläche ab.

ACHTUNG: Benutzen Sie niemals Wachs, Alkohol, Benzin, Verdünnung oder andere chemische Lösungsmittel.

Projektor lagern

Wenn sie den Projektor längere Zeit aufbewahren möchten:

- Stellen Sie sicher, dass sich Temperatur und Feuchtigkeit des Lagerortes innerhalb des empfohlenen Bereichs befinden.
- Ziehen Sie den höhenverstellbaren Fuß vollständig ein.
- Nehmen Sie die Batterien aus der Fernbedienung.
- Verpacken Sie den Projektor im Originalkarton oder auf ähnliche Weise.

Haftungsausschluss

- ViewSonic® empfiehlt keine ammoniak- oder alkoholhaltigen Reiniger für Objektiv oder Gehäuse. Bestimmte chemische Reinigungsmittel können das Objektiv und/oder das Gehäuse des Projektors beschädigen.
- ViewSonic® haftet nicht für Schäden, die durch den Einsatz solcher ammoniak- oder alkoholhaltigen Reinigungsmittel verursacht werden.

Informationen zu Richtlinien und Service

Informationen zur Konformität

Dieser Abschnitt behandelt sämtliche Verbindungsanforderungen und Erklärungen bezüglich behördlicher Vorschriften. Bestätigte entsprechende Anwendungen beziehen sich auf Typenschilder und relevante Kennzeichnungen am Gerät.

FCC-Erklärung

Dieses Gerät erfüllt Teil 15 der FCC-Regularien. Der Betrieb unterliegt den folgenden beiden Voraussetzungen: (1) Dieses Gerät darf keine Störungen verursachen, und 2) dieses Gerät muss jegliche empfangenen Störungen hinnehmen, einschließlich Störungen, die zu unbeabsichtigtem Betrieb führen können. Dieses Gerät wurde getestet und als mit den Grenzwerten für Digitalgeräte der Klasse B gemäß Teil 15 der FCC-Regularien übereinstimmend befunden.

Diese Grenzwerte wurden geschaffen, um angemessenen Schutz gegen Störungen beim Betrieb in Wohngebieten zu gewährleisten. Dieses Gerät erzeugt, verwendet und kann Hochfrequenzenergie abstrahlen und kann - falls nicht in Übereinstimmung mit den Bedienungsanweisungen installiert und verwendet - Störungen der Funkkommunikation verursachen. Allerdings ist nicht gewährleistet, dass es in bestimmten Installationen nicht zu Störungen kommt. Falls diese Ausrüstung Störungen des Radio- oder Fernsehempfangs verursachen sollte, was leicht durch Aus- und Einschalten der Ausrüstung herausgefunden werden kann, wird dem Anwender empfohlen, die Störung durch eine oder mehrere der folgenden Maßnahmen zu beseitigen:

- Neuausrichtung oder Neuplatzierung der Empfangsantenne(n).
- Vergrößern des Abstands zwischen Gerät und Empfänger.
- Anschluss des Gerätes an einen vom Stromkreis des Empfängers getrennten Stromkreis.
- Hinzuziehen des Händlers oder eines erfahrenen Radio-/Fernsehtechnikers.

Warnung: Darüber hinaus können jegliche Änderungen oder Modifikationen, die nicht ausdrücklich von der für die Übereinstimmung verantwortlichen Stelle zugelassen sind, Ihre Berechtigung zum Betrieb des Gerätes erlöschen lassen.

FCC-Erklärung zur Strahlenbelastung

Diese Ausrüstung erfüllt die FCC-Hochfrequenzbelastungsgrenzwerte, die für ein unbeaufsichtigtes Umfeld festgelegt wurden. Der Endanwender muss bestimmte Bedienungsanweisungen einhalten, um die Vorschriften zur HF-Aussetzung zu erfüllen.

Dieser Sender darf nicht gemeinsam mit jeglichen anderen Antennen oder Sendern installiert oder betrieben werden. Dieses Gerät sollte so installiert und betrieben werden, dass grundsätzlich ein minimaler Abstand von 20 cm zwischen Sender und menschlichem Körper verbleibt.

Eine Bedienungsanleitung für ein Gerät, das beabsichtigt oder unbeabsichtigt Strahlung verursachen kann, muss den Nutzer darauf hinweisen, dass Änderungen oder Modifikationen, die nicht ausdrücklich von der für die Übereinstimmung verantwortlichen Stelle zugelassen wurden, die Berechtigung des Nutzers zum Betrieb der Ausrüstung erlöschen lassen.

Industry-Canada-Erklärung

This Class B digital apparatus complies with Canadian ICES-003.

Cet appareil numérique de la classe B est conforme à la norme NMB-003 du Canada.

CAN ICES (B) / NMB (B)

IC-Erklärung

Dieses Gerät stimmt mit dem/den lizenzfreien RSS-Standard(s) von Industry Canada überein. Der Betrieb unterliegt den folgenden beiden Voraussetzungen: (1) Dieses Gerät darf keine Störungen verursachen, und (2) dieses Gerät muss jegliche empfangenen Störungen hinnehmen, einschließlich Störungen, die zu unbeabsichtigtem Betrieb führen können.

Le présent appareil est conforme aux CNR d'Industrie Canada applicables aux appareils radio exempts de licence. L'exploitation est autorisée aux deux conditions suivantes : (1) l'appareil ne doit pas produire de brouillage, et (2) l'utilisateur de l'appareil doit accepter tout brouillage radioélectrique subi, même si le brouillage est susceptible d'en compromettre le fonctionnement.

Erklärung zum Ländercode

Bei den auf den US-/kanadischen Märkten erhältlichen Produkten sind nur die Kanäle 1 bis 11 verfügbar. Die Auswahl anderer Kanäle ist nicht möglich.

Pour les produits disponibles aux États-Unis/Canada du marché, seul le canal 1 à 11 peuvent être exploités. Sélection d'autres canaux n'est pas possible.

IC-Erklärung zur Strahlenbelastung

Diese Ausrüstung erfüllt die IC RSS-102-Hochfrequenzbelastungsgrenzwerte, die für ein unbeaufsichtigtes Umfeld festgelegt wurden. Dieses Gerät sollte so installiert und betrieben werden, dass grundsätzlich ein minimaler Abstand von 20 cm zwischen Sender und menschlichem Körper verbleibt. Das Gerät für das Band 5150 bis 5825 MHz ist zur Reduzierung der Gefahr von Störungen bei mobilen Satellitensystemen, die denselben Kanal nutzen, nur für die Nutzung im Innenbereich vorgesehen.

Cet équipement est conforme aux limites d'exposition aux rayonnements IC établies pour un environnement non contrôlé. Cet équipement doit être installé et utilisé avec un minimum de 20cm de distance entre la source de rayonnement et votre corps. Les dispositifs fonctionnant dans la bande 5150-5825 MHz sont réservés uniquement pour une utilisation à l'intérieur afin de réduire les risques de brouillage.

Der Betrieb im Band 5150 bis 5250 MHz ist zur Reduzierung der Gefahr von Störungen bei mobilen Satellitensystemen, die denselben Kanal nutzen, nur für die Nutzung im Innenbereich vorgesehen.

La bande 5150-5250 MHz est réservés uniquement pour une utilisation à l'intérieur afin de réduire les risques de brouillage préjudiciable aux systèmes de satellites mobiles utilisant les mêmes canaux.

CE-Konformität für europäische Länder

CE Dieses Gerät stimmt mit der EMV-Richtlinie 2014/30/EU und der Niederspannungsrichtlinie 2014/35/EU überein. Ökodesign-Richtlinie 2009/125/EG und Funkgeräte-Richtlinie 2014/53/EU.

Frequenzbereich: 2400 bis 2483,5 MHz, 5150 bis 5250 MHz

Max. Ausgangsleistung: unter 20 dBm

Folgende Informationen gelten nur für EU-Mitgliedstaaten:

Die rechts gezeigte Kennzeichnung erfolgt in Übereinstimmung mit der Richtlinie zur Entsorgung elektrischer und elektronischer Altgeräte 2012/19/EU (WEEE). Das Kennzeichen gibt an, dass das Gerät NICHT mit dem unsortierten Hausmüll entsorgt werden darf, sondern entsprechend örtlicher Gesetze an Rückgabe- und Sammelsysteme übergeben werden muss.



Falls Batterien, Akkumulatoren und Knopfzellen im Lieferumfang dieses Gerätes das chemische Zeichen Hg, Cd oder Pb anzeigen, bedeutet dies, dass sie einen Schwermetallgehalt von mehr als 0,0005 % bei Quecksilber, von mehr als 0,002 % bei Cadmium oder von mehr als 0,004 % bei Blei aufweisen.



RoHS2-Konformitätserklärung

Dieses Produkt wurde in Übereinstimmung mit der Richtlinie 2011/65/EU des Europäischen Parlaments und des Rates zur Beschränkung des Einsatzes bestimmter gefährlicher Stoffe in Elektro- und Elektronikgeräte (RoHS2-Richtlinie) entwickelt und hergestellt und gilt als mit den vom Ausschuss für die Anpassung der Richtlinien an den technischen Fortschritt festgelegten maximalen Konzentrationen wie nachstehend gezeigt übereinstimmend:

Stoff	Empfohlene maximale Konzentration	Tatsächliche Konzentration
Blei (Pb)	0,1%	< 0,1%
Quecksilber (Hg)	0,1%	< 0,1%
Cadmium (Cd)	0,01%	< 0,01%
Sechswertiges Chrom (Cr6 ⁺)	0,1%	< 0,1%
Polybromierte Biphenyle (PBB)	0,1%	< 0,1%
Polybromierte Diphenylether (PBDE)	0,1%	< 0,1%
Bis(2-ethylhexyl)phthalat (DEHP)	0,1%	< 0,1%
Benzylbutylphthalat (BBP)	0,1%	< 0,1%
Dibutylphthalat (DBP)	0,1%	< 0,1%
Diisobutylphthalat (DIBP)	0,1%	< 0,1%

Bestimmte Komponenten des Produktes sind, wie oben erklärt, unter Anhang III der RoHS2-Richtlinien wie nachstehend angegeben ausgenommen. Beispiele der ausgenommenen Komponenten:

- Kupferlegierung mit bis zu 4 Gewichtsprozent.
- Blei in Lötmitteln mit hohem Schmelzpunkt (z. B. bleibasierte Legierungen mit 85 Gewichtsprozent Blei oder mehr).
- Elektrische und elektronische Komponenten mit Blei in Glas oder Keramik mit Ausnahme anderer dielektrischer Keramik in Kondensatoren, z. B. piezoelektronischen Geräten, oder in Glas- oder Keramik-Matrix-Verbundwerkstoffen.
- Blei in dielektrischer Keramik in Kondensatoren für eine Nennspannung von 125 V Wechselspannung oder 250 V Gleichspannung: oder höher.

Warnhinweis zu Batterien/Akkus

- Akku:
 - » Extrem hohe oder niedrige Temperaturen, denen ein Akku während der Benutzung, Lagerung oder des Transports ausgesetzt sein kann; geringer Luftdruck in großer Höhe.
 - » Ersatz eines Akkus durch einen falschen Typ kann eine Sicherheitsvorkehrung außer Kraft setzen (z. B. bei einigen Lithium-Akkus).
 - » Entsorgung eines Akku in Feuer oder einem heißen Ofen; mechanische Beschädigung oder Durchtrennung eines Akkus, was zu einer Explosion führen kann.
 - » Lagerung eines Akkus an Orten mit extrem hoher Temperatur; kann eine Explosion oder das Auslaufen brennbarer Flüssigkeiten oder Gase zur Folge haben.
 - » Aussetzung eines Akkus gegenüber extrem niedrigem Luftdruck, kann eine Explosion oder das Auslaufen brennbarer Flüssigkeiten oder Gase zur Folge haben.

Warnung

- » Der in diesem Gerät verwendete Akku birgt die Gefahr eines Brandes oder chemischer Verbrennungen, falls er entfernt oder demontiert wird.
- » Befolgen Sie die Warnhinweise zur Gewährleistung Ihrer Sicherheit.
- » Es besteht Explosionsgefahr, falls der Akku durch einen falschen Typ ersetzt wird.
- » Werfen Sie ihn nicht ins Feuer.
- » Versuchen Sie niemals, den Akku Ihres LED-Projektors kurzzuschließen.
- » Stellen Sie die Benutzung ein, falls der Akku ausläuft.
- » Der Akku und seine Komponenten müssen sachgemäß recycelt oder entsorgt werden.
- » Halten Sie den Akku und andere Kleinteile von Kindern fern.

Indische Beschränkung zu gefährlichen Stoffen

Erklärung zur Beschränkung gefährlicher Stoffe (Indien). Dieses Produkt stimmt mit der „India E-waste Rule 2011“ überein, die den Einsatz von Blei, Quecksilber, sechswertigem Chrom, polybromierten Biphenylen oder polybromierten Diphenylethern in Konzentrationen von mehr als 0,1 Gewichtsprozent und 0,01 Gewichtsprozent bei Cadmium untersagt, unter Berücksichtigung der Ausnahmen in Schedule 2 der Vorschrift.

Entsorgung zum Ende der Einsatzzeit

ViewSonic® nimmt den Umweltschutz sehr ernst, verpflichtet sich daher zu umweltfreundlichen Lebens- und Arbeitsweisen. Vielen Dank für Ihre Mitwirkung an einem intelligenteren, umweltfreundlicheren Einsatz moderner Computertechnik. Bitte besuchen Sie ViewSonic®-Webseite für weitere Informationen.

USA und Kanada:

<https://www.viewsonic.com/us/go-green-with-viewsonic>

Europa:

<https://www.viewsonic.com/eu/environmental-social-governance/recycle>

Taiwan:

<https://recycle.moenv.gov.tw/>

Anwender aus der EU kontaktieren uns bitte, wenn Sicherheitsprobleme/Vorfälle in Verbindung mit dem Problem auftreten:

ViewSonic Europe Limited



Haaksbergweg 75

1101 BR Amsterdam

Netherlands



+31 (0) 650608655



EPREL@viewsoniceurope.com



<https://www.viewsonic.com/eu/>

Hinweise zum Urheberrecht

Copyright© ViewSonic® Corporation, 2024. Alle Rechte vorbehalten.

Macintosh und Power Macintosh sind eingetragene Marken von Apple Inc.

Microsoft, Windows und das Windows-Logo sind eingetragene Marken der Microsoft Corporation in den Vereinigten Staaten und anderen Ländern.

ViewSonic® und das Logo mit den drei Vögeln sind eingetragene Marken der ViewSonic® Corporation.

VESA ist eine eingetragene Marke der Video Electronics Standards Association. DPMS, DisplayPort und DDC sind Marken der VESA.

ENERGY STAR® ist eine eingetragene Marke der US-amerikanischen Umweltschutzbehörde (Environmental Protection Agency, EPA).

Als ENERGY STAR®-Partner erklärt die ViewSonic® Corporation, dass dieses Produkt die ENERGY STAR®-Richtlinien für Energieeffizienz erfüllt.

Haftungsausschluss: Die ViewSonic® Corporation haftet nicht für technische oder inhaltliche Fehler sowie für Auslassungen dieser Dokumentation. Ferner übernimmt die ViewSonic Corporation keine Haftung für Folgeschäden, die durch Einsatz der Begleitmaterialien oder Nutzung und Leistung des Produktes entstehen.

Im Zuge ständiger Qualitätsverbesserung behält sich die ViewSonic® Corporation vor, technische Daten des Produktes ohne Vorankündigung zu ändern. Die Angaben in diesem Dokument können daher Änderungen unterworfen werden.

Kein Teil dieses Dokumentes darf ohne vorherige schriftliche Genehmigung der ViewSonic® Corporation kopiert, reproduziert oder übertragen werden.

Kundendienst

Beachten Sie für technischen Support oder Produktservice die nachstehende Tabelle oder wenden Sie sich an Ihren Händler.

Hinweis: Sie müssen die Seriennummer des Produktes angeben.

Land/Region	Webseite	Land/Region	Webseite
Asien-Pazifik-Raum und Afrika			
Australia	www.viewsonic.com/au/	Bangladesh	www.viewsonic.com/bd/
中国 (China)	www.viewsonic.com.cn	香港 (繁體中文)	www.viewsonic.com/hk/
Hong Kong (English)	www.viewsonic.com/hk-en/	India	www.viewsonic.com/in/
Indonesia	www.viewsonic.com/id/	Israel	www.viewsonic.com/il/
日本 (Japan)	www.viewsonic.com/jp/	Korea	www.viewsonic.com/kr/
Malaysia	www.viewsonic.com/my/	Middle East	www.viewsonic.com/me/
Myanmar	www.viewsonic.com/mm/	Nepal	www.viewsonic.com/np/
New Zealand	www.viewsonic.com/nz/	Pakistan	www.viewsonic.com/pk/
Philippines	www.viewsonic.com/ph/	Singapore	www.viewsonic.com/sg/
臺灣 (Taiwan)	www.viewsonic.com/tw/	ประเทศไทย	www.viewsonic.com/th/
Việt Nam	www.viewsonic.com/vn/	South Africa & Mauritius	www.viewsonic.com/za/
Amerika			
United States	www.viewsonic.com/us	Canada	www.viewsonic.com/us
Latin America	www.viewsonic.com/la		
Europa			
Europe	www.viewsonic.com/eu/	France	www.viewsonic.com/fr/
Deutschland	www.viewsonic.com/de/	Қазақстан	www.viewsonic.com/kz/
Россия	www.viewsonic.com/ru/	España	www.viewsonic.com/es/
Türkiye	www.viewsonic.com/tr/	Україна	www.viewsonic.com/ua/
United Kingdom	www.viewsonic.com/uk/		

Eingeschränkte Garantie

ViewSonic®-Projektor

Folgendes wird von der Garantie abgedeckt:

ViewSonic® gewährleistet, dass Produkte des Unternehmens bei normalem Gebrauch während des Gewährleistungszeitraums keine Material- und Verarbeitungsfehler aufweisen. Erweist sich ein Produkt während des Gewährleistungszeitraums als defekt hinsichtlich Material oder Verarbeitung, liegt es im alleinigen Ermessen von ViewSonic®, das Produkt zu reparieren oder durch ein gleichwertiges Produkt auszutauschen. Das Austauschprodukt oder Ersatzteile können wiederaufbereitete oder reparierte Teile oder Komponenten enthalten.

Eingeschränkte allgemeine Garantie über drei (3) Jahre:

Unterliegt der stärker beschränkten nachstehend aufgeführten Garantie über ein (1) Jahr. Nord- und Südamerika: Drei (3) Jahre Garantie auf alle Teile mit Ausnahme der Lampe, drei (3) Jahre auf Verarbeitung und ein (1) Jahr auf Originallampe ab Erstkaufdatum.

Andere Regionen oder Länder: Garantieinformationen können Sie bei Ihrem örtlichen Händler oder Ihrer örtlichen ViewSonic®-Niederlassung einholen.

Eingeschränkte Garantie bei intensiver Nutzung über ein (1) Jahr:

Bei intensiver Nutzung, bei der die Nutzung des Projektors mehr als vierzehn (14) Stunden pro Tag umfasst. Nord- und Südamerika: Ein (1) Jahr Garantie auf alle Teile mit Ausnahme der Lampe, ein (1) Jahr auf Verarbeitung und neunzig (90) Jahre auf Originallampe ab Erstkaufdatum. Europa: Ein (1) Jahr Garantie auf alle Teile mit Ausnahme der Lampe, ein (1) Jahr auf Verarbeitung und neunzig (90) Jahre auf Originallampe ab Erstkaufdatum. Andere Regionen oder Länder: Garantieinformationen können Sie bei Ihrem örtlichen Händler oder Ihrer örtlichen ViewSonic®-Niederlassung einholen. Lampengarantie unterliegt allgemeinen Geschäftsbedingungen, Verifizierung und Zulassung. Gilt nur für die vom Hersteller installierte Lampe. Alle separat erworbenen Zubehörlampen sind durch eine 90-tägige Garantie abgedeckt.

Die Garantie gilt für:

Garantieleistungen können nur durch den Erstkäufer wahrgenommen werden.

Dies wird nicht von der Garantie abgedeckt:

1. Jegliche Produkte, deren Seriennummer unkenntlich gemacht, verändert oder entfernt wurde.

- 2. Schäden, Minderungen oder Fehlfunktionen, die durch Folgendes entstehen:**
- » Unfall, Missbrauch, Fahrlässigkeit, Brand, Wasser, Blitzschlag, höhere Gewalt, nicht autorisierte Veränderungen des Produktes, Nichteinhaltung der mit dem Produkt gelieferten Bedienungsanweisungen.
 - » Betrieb außerhalb der Produktspezifikationen.
 - » Betrieb des Produktes für andere als die vorgesehenen Zwecke oder unter ungewöhnlichen Bedingungen.
 - » Reparaturen oder versuchte Reparaturen durch nicht von ViewSonic® autorisierte Personen oder Institutionen.
 - » Jeglichen Schäden am Produkt aufgrund des Transports.
 - » Entfernen oder Installation des Produkts.
 - » Ursachen außerhalb des Produkts wie Stromschwankungen oder -ausfälle.
 - » Verwendung von Komponenten oder Teilen, die nicht ViewSonics Spezifikationen entsprechen.
 - » Normaler Verschleiß.
 - » Jeglichen sonstigen Ursachen, die sich nicht auf einen Produktdefekt beziehen.
- 3. Kosten für Installation, Außerbetriebsetzung und Einrichtung.**

So nehmen Sie Garantieleistungen wahr:

- 1.** Informationen zur Wahrnehmung von Leistungen im Rahmen der Garantie erhalten Sie vom ViewSonic®-Kundendienst (siehe „Kundendienst“-Seite). Sie müssen die Seriennummer des Produktes angeben.
- 2.** Zur Inanspruchnahme von Garantieleistungen benötigen Sie: a) Originalrechnung, b) Ihr Name, c) Ihre Anschrift, d) Problembeschreibung und e) Seriennummer des Produktes.
- 3.** Übergeben oder senden Sie das Produkt ausreichend frankiert in der Originalverpackung an den autorisierten ViewSonic®-Kundendienst oder direkt an ViewSonic®.
- 4.** Zusätzliche Informationen und Anschriften des nächsten ViewSonic®-Kundendienstes erhalten Sie von ViewSonic®.

Einschränkung impliziter Gewährleistungen:

Es gibt keinerlei Gewährleistungen, ob ausdrücklich oder implizit, welche sich über den hierin erwähnten Umfang hinaus erstrecken; dies gilt auch für implizite Gewährleistungen von Markttauglichkeit und Eignung für einen bestimmten Zweck.

Schadensausschluss:

ViewSonics Haftung beschränkt sich auf die Kosten für Reparatur oder Austausch des Produktes. ViewSonic® haftet nicht für:

1. Durch Defekte des Produktes verursachte Schäden an sonstigem Eigentum, Schäden, die durch Unannehmlichkeiten, Nichtnutzbarkeit des Produktes, Zeitverluste, entgangenen Gewinn, entgangene Geschäftsgelegenheiten, Verlust ideeller Werte, Beeinflussung geschäftlicher Beziehungen eintreten sowie sämtliche sonstigen kommerziellen Verluste, auch wenn auf die Möglichkeit des Eintretens solcher Schäden hingewiesen wurde.
2. Jegliche sonstigen Schäden, ob beiläufig, in Folge oder auf andere Weise.
3. Jegliche Forderungen seitens jeglicher Dritten an den Kunden.

Wechselwirkungen mit örtlichen Gesetzen:

Diese Garantie verleiht Ihnen spezifische gesetzliche Rechte; eventuelle weitere Rechte, die je nach örtlicher Behörde variieren, werden dadurch nicht berührt. In manchen lokalen Regierungen sind Ausschluss oder Einschränkung impliziter Gewährleistungen, beiläufiger oder Folgeschäden nicht zulässig; daher gelten die obigen Einschränkungen und Ausschlüsse eventuell nicht für Sie.

Vertrieb außerhalb der USA und Kanadas:

Bei Fragen zur Garantie und zu Serviceleistungen zu ViewSonic®-Produkten, die außerhalb der USA und Kanadas vertrieben werden, wenden Sie sich an ViewSonic® oder Ihren ViewSonic®-Händler vor Ort.

Die Garantiezeit dieses Produktes auf dem chinesischen Festland (ausgenommen Hongkong, Macau und Taiwan) unterliegt den Bedingungen und Konditionen der Wartungsgarantiekarte.

Nutzer in Europa und Russland finden sämtliche Einzelheiten zur Garantie unter: <http://www.viewsonic.com/eu/> unter „Informationen zu Kundendienst/Garantie“.



ViewSonic®