



Google TV

Digitalprojektor

# Benutzerhandbuch

Portable Serie | GV50

V 1.01

# Copyright & Haftungsausschluss

## Copyright

Copyright © 2024 BenQ Corporation. Alle Rechte vorbehalten. Kein Teil dieser Publikation darf ohne vorherige, schriftliche Erlaubnis der BenQ Corporation in irgendeiner Art und Weise – elektronisch, mechanisch, magnetisch, optisch, chemisch, manuell oder anderweitig – vervielfältigt, übertragen, abgeschrieben, in einem Datenaufzeichnungsgerät gespeichert oder in eine beliebige Sprache oder Computersprache übersetzt werden.

Die Bluetooth® Wortmarke und Logos sind eingetragene Warenzeichen der Bluetooth SIG, Inc. und die Verwendung dieser Marken durch die BenQ Corporation ist lizenziert.

iOS ist eine Handelsmarke oder eingetragene Handelsmarke von Cisco in den USA und anderen Ländern und wird unter Lizenz verwendet. macOS® ist eine Handelsmarke von Apple Inc. und in den USA und anderen Ländern registriert.

Google TV ist der Name der Software für dieses Gerät und eine Marke von Google LLC. Google, Android, YouTube, Google Cast und andere Marken sind Marken von Google LLC.

## **NETFLIX**

Netflix ist eine Marke von Netflix, Inc.



Hergestellt unter der Lizenz von Dolby Laboratories. Dolby und das Doppelt-D Symbol sind eingetragene Marken von Dolby Laboratories Licensing Corporation.

Die Begriffe HDMI, HDMI High-Definition Multimedia Interface, HDMI-Aufmachung und die HDMI-Logos sind Marken oder eingetragene Marken von HDMI Licensing Administrator, Inc.

Alle anderen Logos, Produkte oder Firmennamen, die in diesem Handbuch erwähnt werden, können eingetragene Warenzeichen oder Urheberrechte der entsprechenden Firmen sein und werden nur zu Informationszwecken verwendet.

## Haftungsausschluss

BenQ Corporation übernimmt weder direkte noch indirekte Garantie für die Richtigkeit dieses Handbuchs und übernimmt insbesondere keine Gewährleistung hinsichtlich der Qualität oder der Eignung zu einem bestimmten Zweck. Des weiteren behält sich die BenQ Corporation das Recht vor, den Inhalt dieser Publikation jederzeit zu ändern, ohne dass BenQ Corporation dazu verpflichtet ist, dies bekanntgeben zu müssen. Dieses Benutzerhandbuch soll den Kunden stets die aktuellsten und genauesten Informationen bieten. Alle Inhalte können daher von Zeit zu Zeit ohne vorherige Ankündigung geändert werden. Bitte besuchen Sie <http://support.benq.com> für die aktuelle Version dieses Handbuchs. Der Benutzer ist allein verantwortlich, wenn es zu Problemen (z.B. Verlust von Daten oder Systemfehlern) kommt, welche auf nicht vom Hersteller installierte Software, Teile und/oder Zubehör zurückgeführt werden können.

## Garantie

BenQ garantiert, dass dieses Produkt bei normaler Verwendung und Aufbewahrung frei von Material- und Verarbeitungsfehlern ist. Für die Geltendmachung von Garantieansprüchen ist der Nachweis des Kaufdatums erforderlich. Falls bei diesem Produkt während des Garantiezeitraums Fehler auftreten, besteht die einzige Verpflichtung von BenQ und Ihr ausschließliches Recht im Austausch der defekten Teile (einschließlich der Arbeitszeit). Um Garantieleistungen zu erhalten, informieren Sie im Falle von Defekten sofort Ihren Händler, von dem Sie das Produkt erworben haben.

Wichtig: Die oben beschriebene Garantie verfällt, wenn der Kunde das Produkt nicht entsprechend der schriftlichen Anweisungen verwendet. Insbesondere die Luftfeuchtigkeit muss zwischen 10% und 90% liegen, die Temperatur muss zwischen 0°C und 40°C liegen, und die Höhenlage darf 2000 Meter nicht überschreiten. Zudem darf der Projektor nicht in einer staubigen Umgebung verwendet werden. Diese Garantie gewährt Ihnen

bestimmte rechtliche Ansprüche. Darüber hinaus können Ihnen weitere Ansprüche zustehen, die sich von Land zu Land unterscheiden.

Weitere Informationen finden Sie auf der Website [www.BenQ.com](http://www.BenQ.com).

## Erklärung in Bezug auf Hyperlinks und Webseiten Dritter

BenQ ist nicht verantwortlich für die Inhalte der Webseiten oder von ähnlichen Ressourcen, die mit diesem Produkt verbunden sind, die durch Dritte gepflegt und geleitet werden. Die Bereitstellung von Links zu diesen Webseiten oder ähnlichen Ressourcen bedeutet nicht, dass BenQ direkte oder indirekte Garantien oder Zusicherungen über ihre Inhalte macht. Inhalte von Drittanbietern oder vorinstallierte Dienste in diesem Produkt sind „wie gesehen“. BenQ gibt weder direkt noch indirekt eine Garantie für den Inhalt oder die Dienste, die von Dritten zur Verfügung gestellt werden. BenQ übernimmt keine Gewähr oder Garantie, dass die Inhalte oder Dienste von Dritten präzise, effektiv, aktuell, legal oder vollständig sind. Unter keinen Umständen haftet BenQ für den Inhalt oder die Dienste, die von Dritten zur Verfügung gestellt werden, einschließlich ihrer Fahrlässigkeit.

Dienste von Dritten könnten vorübergehend oder dauerhaft gekündigt werden. BenQ übernimmt keine Gewähr oder Garantie, dass Inhalte oder Dienste von Dritten zu jeder Zeit in gutem Zustand sind, und haftet nicht für die Beendigung der genannten Inhalte und Dienste.

Darüber hinaus ist BenQ nicht an Transaktionen beteiligt, die Sie auf den Webseiten oder ähnlichen Ressourcen von Dritten durchführen.

Sie müssen sich an den Inhalt- oder Diensteanbieter bei Fragen, Anliegen oder Streitigkeiten wenden.

# BenQ ecoFACTS

BenQ has been dedicated to the design and development of greener product as part of its aspiration to realize the ideal of the "Bringing Enjoyment 'N Quality to Life" corporate vision with the ultimate goal to achieve a low-carbon society. Besides meeting international regulatory requirement and standards pertaining to environmental management, BenQ has spared no efforts in pushing our initiatives further to incorporate life cycle design in the aspects of material selection, manufacturing, packaging, transportation, using and disposal of the products. BenQ ecoFACTS label lists key eco-friendly design highlights of each product, hoping to ensure that consumers make informed green choices at purchase.

Check out BenQ's CSR Website at <http://csr.BenQ.com/> for more details on BenQ's environmental commitments and achievements.

## Product carbon footprint (PCF)

The carbon footprint of a product is the estimated carbon emission throughout its entire life cycle. The information may be available on the package or [online](#).

The carbon footprint stated for this product is the current estimate and the actual result may be subject to change due to unforeseen conditions. This means the actual product carbon footprint may be different from the declared statement.

You may not find your product's carbon footprint as it was not available at the time the product was shipped. The information should be online once it's available.



# Produktunterstützung

Es wird dringend empfohlen, das Produkt auf die neueste Firmware-Version zu aktualisieren und das aktuellste Benutzerhandbuch zu lesen, um das Produkt optimal nutzen zu können.

Dieses Dokument soll den Kunden stets die aktuellsten und genauesten Informationen bieten. Alle Inhalte können daher von Zeit zu Zeit ohne vorherige Ankündigung geändert werden. Bitte besuchen Sie die Webseite für die neueste Version dieses Dokuments und andere Produktinformationen. Die verfügbaren Dateien variieren je nach Modell.

1. Stellen Sie sicher, dass der Computer eine Verbindung zum Internet besitzt.
2. Besuchen Sie die lokale Webseite von [Support.BenQ.com](https://Support.BenQ.com). Das Layout der Website kann sich je nach Region/Land unterscheiden. Suchen Sie regelmäßig nach den folgenden Ressourcen, um die aktuellsten Informationen zu erhalten.
  - Benutzerhandbuch und zugehöriges Dokument
  - Firmware und Anwendungen
  - Häufig gestellte Fragen

## Wartung

- Wenden Sie sich bei Missbrauch oder anderen Unfällen an qualifiziertes Servicepersonal, um das Gerät zu warten.
- Kontaktieren Sie Ihren Kaufort oder besuchen Sie die Webseite [Support.BenQ.com](https://Support.BenQ.com) für weitere Unterstützung.



[Support.BenQ.com](https://Support.BenQ.com)

# Q&A Inhaltsverzeichnis

Beginnen Sie mit den Themen, die Sie interessieren:

## Einrichtung

Wie stelle ich den Projektor auf und schalte ihn ein?	
Auswählen des Standortes	27
Einschalten und Ersteinrichtung	33

## Bildanpassung

Wie stelle ich den Fokus des projizierten Bildes ein?	
Einstellung des Projektionswinkels	40
Bildschärfe feineinstellen	41
Wie kann ich das projizierte Bild an die Leinwand anpassen?	
Trapezkorrektur	42
Bildschirmanpassung	43

## Verwendung

Wie kann ich kabellos projizieren?	
Drahtlose Projektion (Bildschirmübertragung)	55
Wie kann ich Musik über den Projektor abspielen?	
Wiedergabe von Musik mit Ihrem Projektor	59

## Wartung und Produktsupport

Was sollte ich tun, wenn ich den Projektor über einen längeren Zeitraum nicht verwenden möchte?	
Lagerung des Projektors	70

# Inhaltsverzeichnis

<b>Copyright &amp; Haftungsausschluss</b> .....	<b>2</b>
Copyright .....	2
Haftungsausschluss.....	3
Garantie.....	3
Erklärung in Bezug auf Hyperlinks und Webseiten Dritter.....	4
BenQ ecoFACTS .....	5
Product carbon footprint (PCF).....	5
<b>Produktunterstützung</b> .....	<b>6</b>
<b>Wartung</b> .....	<b>6</b>
<b>Q&amp;A Inhaltsverzeichnis</b> .....	<b>7</b>
<b>Sicherheitshinweise</b> .....	<b>12</b>
<b>Lieferumfang</b> .....	<b>17</b>
<b>Einleitung</b> .....	<b>18</b>
<b>Projektor Übersicht</b> .....	<b>18</b>
Überblick.....	18
Tastenfeld.....	20
I/O-Anschlüsse.....	21
Abmessungen .....	22
<b>Projektoranschlüsse</b> .....	<b>23</b>
Drahtlose Verbindung .....	23
Kabelverbindung (USB-A Anschluss) .....	23
Kabelverbindung (HDMI Anschluss).....	23
Kabelverbindung (USB-C Anschluss).....	23
<b>Fernbedienung</b> .....	<b>25</b>
Effektive Reichweite der Fernbedienung .....	26
Einstellung zum Einschalten des Projektors über die Fernbedienung.....	26
<b>Installation</b> .....	<b>27</b>
<b>Auswählen des Standortes</b> .....	<b>27</b>



Einstellen der bevorzugten Bildgröße.....	29
Projektionsgrößen.....	29
Verwendung des Projektors in einer Außenumgebung .....	30
Verwendung des Projektors in großen Höhen .....	30
Stromversorgung.....	31
Laden des Akkus.....	31
Überprüfung des Akkustands.....	33
<b>Erste Schritte .....</b>	<b>33</b>
Einschalten und Ersteinrichtung .....	33
Strom LED Anzeige .....	35
<b>Energieeinstellungen und Energiesparoptionen.....</b>	<b>35</b>
Ausschalten des Projektors.....	37
<b>Zugang zu hilfreichen BenQ Apps.....</b>	<b>38</b>
Auf Ihren Projektor heruntergeladene Apps .....	38
Laden Sie <b>SmartRemote for BenQ Projector</b> auf Ihr Mobilgerät herunter .....	38
<b>Upgrade Ihres Projektors .....</b>	<b>39</b>
Aktualisierung des Betriebssystems.....	39
Erweitertes Firmware-Update.....	39
<b>Einstellung des projizierten Bildes .....</b>	<b>40</b>
Einstellung des Projektionswinkels .....	40
Bildschärfe feineinstellen.....	41
Anpassen des Bildes an Ihre Leinwand .....	42
Trapezkorrektur .....	42
Bildschirmanpassung .....	43
Hindernisvermeidung.....	44
Projektionsgröße und Positionseinstellung (Digitalzoom und Bildverschiebung) .....	44
Bildrotation .....	45
<b>Projektion an die Decke .....</b>	<b>46</b>
Einstellung für Seitenprojektion .....	46

Anpassen der Bildschirmhelligkeit .....	47
Aktivierung des intelligenten Augenschutzes.....	48
Änderung der Eingangsquelle .....	48
<b>Streamingvideos anschauen .....</b>	<b>49</b>
Google TV Startbildschirm.....	49
Dashboard.....	50
Auswahl eines geeigneten Bildmodus für das Videostreaming .....	51
Bildfarbe an Wandfarbe anpassen .....	52
Auswahl eines geeigneten Tonmodus für Videostreaming ....	52
Gute-Nacht-Filme ansehen .....	53
Einen Sleptimer einrichten.....	54
<b>Projektion.....</b>	<b>55</b>
<b>Drahtlose Projektion (Bildschirmübertragung) .....</b>	<b>55</b>
Bildschirmübertragung von einem iOS/macOS Gerät .....	55
Bildschirmübertragung von Android™ OS Geräten mit Google Cast™ .....	56
Bildschirmübertragung von Android OS Geräten mit Google Home .....	56
Bildschirmübertragung von PC-Geräten mit Google Cast.....	57
<b>Drahtlose Projektion .....</b>	<b>58</b>
<b>Wiedergabe von Musik mit Ihrem Projektor .....</b>	<b>59</b>
Ihren Projektor zu einem Bluetooth Lautsprecher machen.....	59
Anschließen des Projektors an einen externen Bluetooth Lautsprecher/Kopfhörer .....	60
Ihren Projektor zu einem drahtlosen Lautsprecher machen ...	60
Den Bildschirm während der Musikwiedergabe ausschalten .....	61
<b>Multimediateien von einem USB Flashlaufwerk wiedergeben .....</b>	<b>62</b>
<b>Stromzufuhr zu einem USB-C Gerät .....</b>	<b>63</b>
Hinweis zur USB-C Stromversorgung .....	63
<b>Menünavigation .....</b>	<b>64</b>
Set your device name (Gerätename einstellen).....	64

Projektor.....	65
Display & Ton.....	67
Netzwerk & Internet.....	67
Konten & Anmeldung .....	68
Datenschutz .....	68
Apps .....	68
System.....	68
Fernbedienungen & Zubehör.....	68
<b>Wartung .....</b>	<b>69</b>
Pflege des Projektors.....	69
Reinigung der Objektivlinse .....	69
Lagerung des Projektors.....	70
Transportieren des Projektors.....	70
Lichtquelle Informationen.....	70
Problemlösung .....	71
<b>Technische Daten .....</b>	<b>74</b>
Technische Daten des Projektors .....	74
Timingtabelle .....	76
Video-Timings .....	77
Unterstützte Dateiformate.....	77
Video.....	77
Audio.....	79
<b>Anhang.....</b>	<b>81</b>
Arbeiten mit einem Stativ (separat erhältlich).....	81

# Sicherheitshinweise

Der Projektor wurde so entwickelt und getestet, dass er die neuesten Normen für Sicherheit bei Geräten der Informationstechnologie erfüllt. Um die Sicherheit dieses Produktes zu gewährleisten, müssen Sie jedoch die in diesem Handbuch und auf dem Produkt vermerkten Anweisungen befolgen.

1. Lesen Sie vor Inbetriebnahme des Projektors dieses Benutzerhandbuch sorgfältig durch.

Bewahren Sie das Handbuch an einem sicheren Ort auf, um später darin nachschlagen zu können.

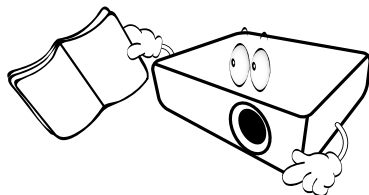

2. Stellen Sie den Projektor für den Betrieb immer auf einer ebenen, waagerechten Fläche auf.
  - Stellen Sie den Projektor nicht auf einen wackligen Wagen, Ständer oder Tisch, da er sonst herunterfallen und beschädigt werden kann.
  - In der Nähe des Projektors dürfen sich keine leicht entflammaren Stoffe befinden.

Verwenden Sie das Gerät nicht auf unebenen Flächen mit einer Neigung von mehr als 10 Grad nach rechts/links bzw. 15 Grad nach vorne/hinten.

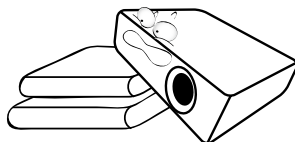

3. Stellen Sie den Projektor nicht senkrecht auf eine Seite. Der Projektor kann umfallen und beschädigt werden oder es kann zu Verletzungen kommen.

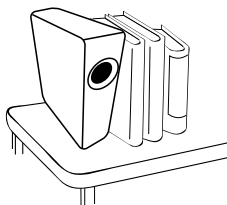

4. Stellen Sie den Projektor nicht an folgenden Standorten auf:
- Orte mit unzureichender Belüftung oder unzureichendem Platz. Der Abstand zur Wand muss mindestens 50 cm betragen, und die Belüftung des Projektors darf nicht behindert sein.
  - Orte mit sehr hohen Temperaturen, z. B. in Kraftfahrzeugen mit verschlossenen Fenstern und Türen.
  - Orte mit sehr hoher Luftfeuchtigkeit oder hoher Konzentration von Staub und Zigarettenrauch. Hierdurch können optische Bauteile verunreinigt, die Lebensdauer des Projektors verringert und das Bild verdunkelt werden.

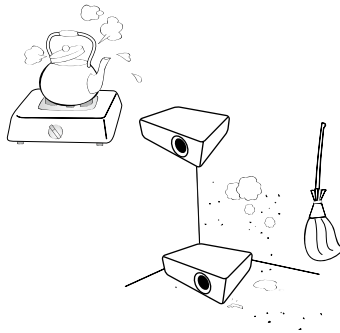

- Orte in der Nähe von Feuermeldern.
- Orte mit Temperaturen über 40°C / 104°F.
- Orte in einer Höhe von über 2000 m (6562 Fuß).

2000 m  
(6562 Fuß)

0 m  
(0 Fuß)

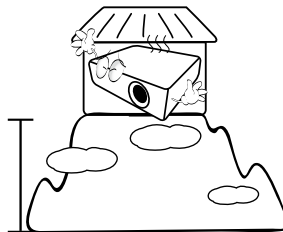

5. Blockieren Sie nicht die Belüftungsöffnungen, während der Projektor eingeschaltet ist (dies gilt auch für den Energiesparmodus).
- Legen Sie keine Gegenstände auf den Projektor.
  - Stellen Sie diesen Projektor nicht auf eine Decke, auf Bettzeug oder auf eine andere weiche Oberfläche.

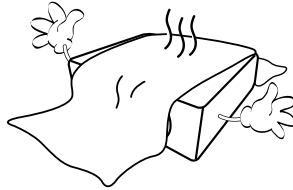

6. An Orten, an denen die Spannung der Hauptstromversorgung um  $\pm 10$  Volt schwanken kann, sollten Sie den Projektor über einen Stromstabilisator, einen Überspannungsschutz oder eine unterbrechungsfreie Stromversorgung (UPS) je nach Bedingungen vor Ort anschließen.

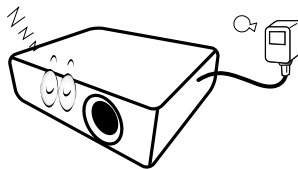

7. Treten Sie nicht auf den Projektor und stellen Sie keine Gegenstände darauf.

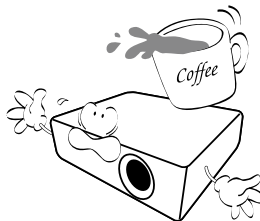

8. Stellen Sie keine Flüssigkeiten auf den Projektor oder in seine Nähe. Wenn Flüssigkeiten über dem Projektor verschüttet werden, wird seine Garantie ungültig. Wenn Flüssigkeit in den Projektor eindringt, trennen Sie das Netzkabel von der Netzsteckdose, und setzen Sie sich mit BenQ in Verbindung, um den Projektor reparieren zu lassen.

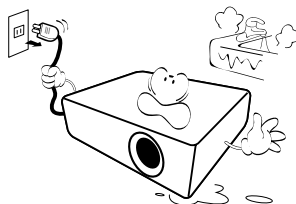

9. Blicken Sie während des Betriebs nicht direkt in die Projektorlinse. Ihre Augen können dabei verletzt werden.

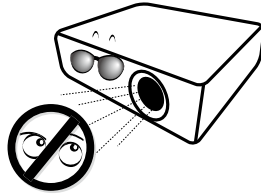

10. Benutzen Sie den Projektorlaser nicht über die angegebene Betriebsdauer des Lasers hinaus.

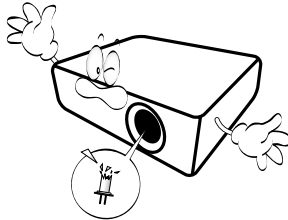

11. Versuchen Sie niemals den Projektor auseinanderzubauen. Im Inneren des Gerätes stehen Teile unter Spannung. Der Kontakt mit diesen Teilen kann zu lebensgefährlichen Verletzungen führen. Andere Abdeckungen dürfen unter keinen Umständen geöffnet oder entfernt werden. Wenden Sie sich für Reparaturen an einen entsprechend qualifizierten professionellen Kundendienst.

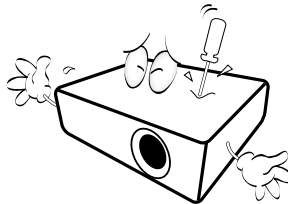

#### Warnung

- Bewahren Sie die Originalverpackung für den Fall auf, dass Sie das Produkt später einmal versenden müssen.
- Wenn Sie den Projektor nach der Verwendung einpacken möchten, stellen Sie die Projektionslinse auf eine geeignete Position ein, stülpen Sie den Linsenschutz über die Linse, und verstauen Sie Linsenschutz und Projektor so, dass es während des Transports zu keinen Schäden kommen kann.

12. Wenn eine Reparatur erforderlich ist, lassen Sie den Projektor von einem qualifizierten Fachmann reparieren.

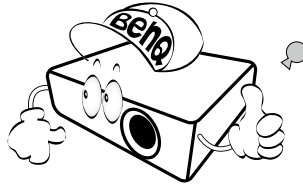

## Kondensation

Bedienen Sie den Projektor auf keinen Fall sofort, nachdem er von einem kalten an einen warmen Ort gebracht wurde. Wenn der Projektor einem abrupten Temperaturwechsel ausgesetzt wird, kann es zu Kondensation an wichtigen Teilen im Innern kommen. Um zu vermeiden, den Projektor hierdurch zu beschädigen, sollten Sie ihn für mindestens 2 Stunden nach einem Temperaturwechsel nicht benutzen.

## Flüchtige Flüssigkeiten vermeiden

Verwenden Sie keine flüchtigen Flüssigkeiten wie z.B. Insektizide oder bestimmte Arten von Reinigungsmitteln in der Nähe des Projektors. Vermeiden Sie, dass Gegenstände aus Gummi oder Plastik den Projektor über einen längeren Zeitraum berühren. Diese Gegenstände können sonst Spuren auf der Oberfläche zurücklassen. Wenn Sie den Projektor mit einem chemisch behandelten Tuch reinigen, achten Sie auf die Sicherheitshinweise zur Reinigung.

## Entsorgung

Dieses Produkt enthält folgende Materialien, die für Mensch und Umwelt schädlich sind.

- Blei, das in Lötzinn enthalten ist.

Bevor Sie das Produkt entsorgen, erkundigen Sie sich bei örtlichen Behörden nach den geltenden Vorschriften.

### Hinweis

- Die Abbildungen und Bilder in diesem Dokument dienen als Hilfestellung.
- Der Lieferumfang könnte je nach Region für das Produkt variieren.



# Lieferumfang

Packen Sie den Inhalt vorsichtig aus und prüfen Sie, ob alle unten abgebildeten Teile vorhanden sind. Einige dieser Teile stehen u. U. je nach Lieferort nicht zur Verfügung. Wenn von diesen Teilen etwas fehlt, wenden Sie sich an den Händler, bei dem Sie das Gerät gekauft haben.

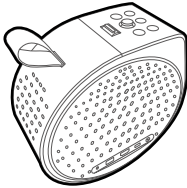

Projektor



Socket

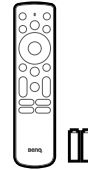

Fernbedienung  
(Mit zwei AAA Batterien)



Netzteil



Netzkabel  
(Variiert je nach Region)



Benutzerdokumente

## Hinweis

- Die tatsächlichen Produkteigenschaften und Technischen Daten können sich ohne Benachrichtigung ändern.
- Das Zubehör kann sich je nach Region unterscheiden.
- Die Garantiekarte wird nur in bestimmten Regionen mitgeliefert. Weitere Informationen erhalten Sie bei Ihrem Händler oder online in den Garantieinformationen.
- Verwenden Sie Originalzubehör, um die Kompatibilität zu gewährleisten.
- Der Steckertyp des Netzkabels kann je nach regionaler Anforderungen anders sein.

# Einleitung

## Projektor Übersicht

### Überblick

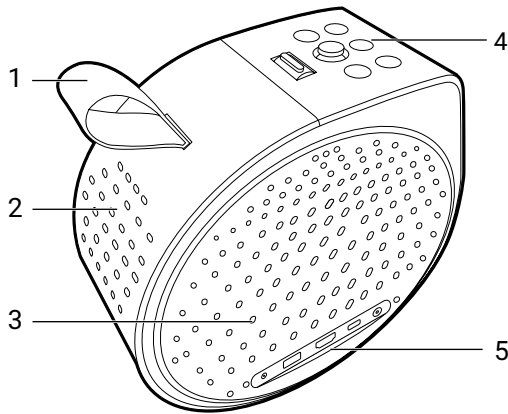

Nr. Beschreibungen	
1.	Riemen
2.	Oberer Lautsprecher
3.	Rechter Lautsprecher und Lüftungsschlitze
4.	Tastenfeld Siehe " <a href="#">Tastenfeld</a> " auf Seite 20 für weitere Einzelheiten.
5.	I/O-Anschlüsse <ul style="list-style-type: none"><li>• Siehe "<a href="#">I/O-Anschlüsse</a>" auf Seite 21 für weitere Einzelheiten.</li><li>• Siehe "<a href="#">Projektoranschlüsse</a>" auf Seite 23 für weitere Einzelheiten.</li></ul>

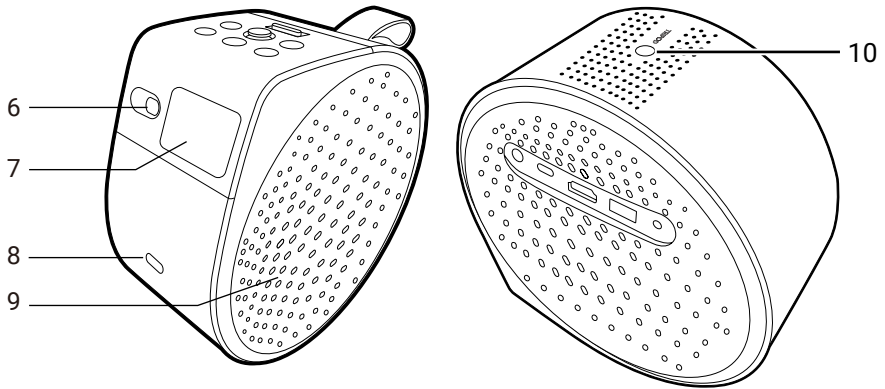

Nr. Beschreibungen	
6.	IR-Fernbedienung und Laufzeit (ToF) Sensor
7.	Projektionslinse
8.	Autofokus Kamera
9.	Linker Lautsprecher und Lüftungsschlitze
10.	Loch für Stativschraube Siehe " <a href="#">Arbeiten mit einem Stativ (separat erhältlich)</a> " auf Seite 81 für weitere Einzelheiten.

# Tastenfeld

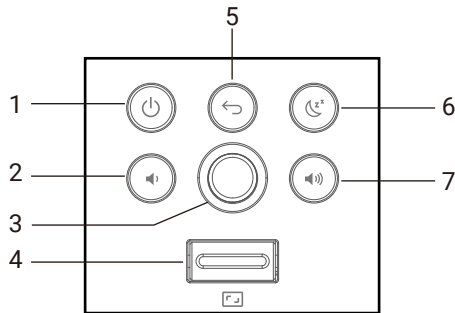

Nr. Beschreibungen	
1.	Ein/Aus-Taste
2.	Leiser Taste
3.	Joystick
4.	Digitaler Zoomhebel Siehe " <a href="#">Projektionsgröße und Positionseinstellung (Digitalzoom und Bildverschiebung)</a> " auf Seite 44 für weitere Einzelheiten.
5.	Zurück Taste
6.	Sleeptimer Taste Siehe " <a href="#">Einen Sleeptimer einrichten</a> " auf Seite 54 für weitere Einzelheiten.
7.	Lauter Taste

## Hinweis

Die Tastaturbeleuchtung ist standardmäßig immer eingeschaltet. Um die Tastaturbeleuchtung auszuschalten, gehen Sie zu  > **All settings (Alle Einstellungen)** > **Projektor** > **Erweiterte Einstellungen** > **Weitere** > **Tastenfeld Hintergrundbeleuchtung immer ein.**

# I/O-Anschlüsse

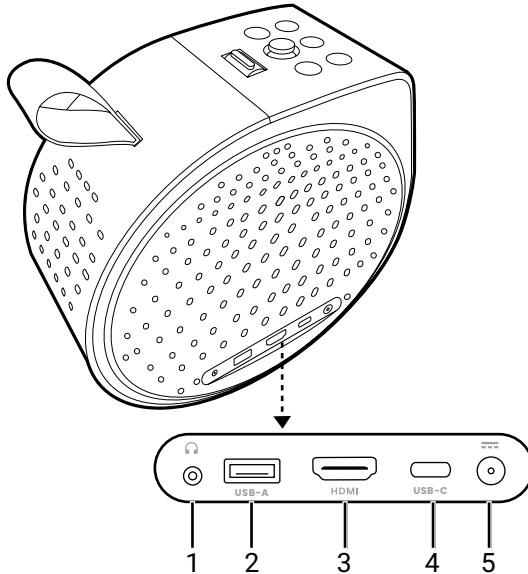

Nr.	Beschreibungen
1.	3,5mm Audioausgangsbuchse
2.	USB Typ-A Anschluss Weitere Informationen finden Sie im Folgenden. <ul style="list-style-type: none"><li>• <a href="#">"Erweitertes Firmware-Update" auf Seite 39</a></li><li>• <a href="#">"Multimediateien von einem USB Flashlaufwerk wiedergeben" auf Seite 62</a></li><li>• Stromversorgung. Siehe <a href="#">"Technische Daten" auf Seite 74.</a></li></ul>
3.	HDMI Port (Version 2.0b) Siehe <a href="#">"Kabelverbindung (HDMI Anschluss)" auf Seite 23</a> für weitere Einzelheiten.

Nr. Beschreibungen	
4.	<p>USB Typ-C Port            Weitere Informationen finden Sie im Folgenden.</p> <ul style="list-style-type: none"> <li>• "Stromversorgung" auf Seite 31</li> <li>• "Drahtlose Projektion" auf Seite 58</li> <li>• "Multimediateilen von einem USB Flashlaufwerk wiedergeben" auf Seite 62</li> <li>• "Stromzufuhr zu einem USB-C Gerät" auf Seite 63</li> </ul>
5.	Netzteilanschluss

## Abmessungen

Ohne Sockel: 107,0 (B) x 193,3 (H) x 191,4 (T) mm (4,21 x 7,54 x 7,61 Zoll)  
 Mit Sockel: 130,0 (B) x 211,2 (H) x 191,4 (T) mm (5,12 x 8,31 x 7,54 Zoll)

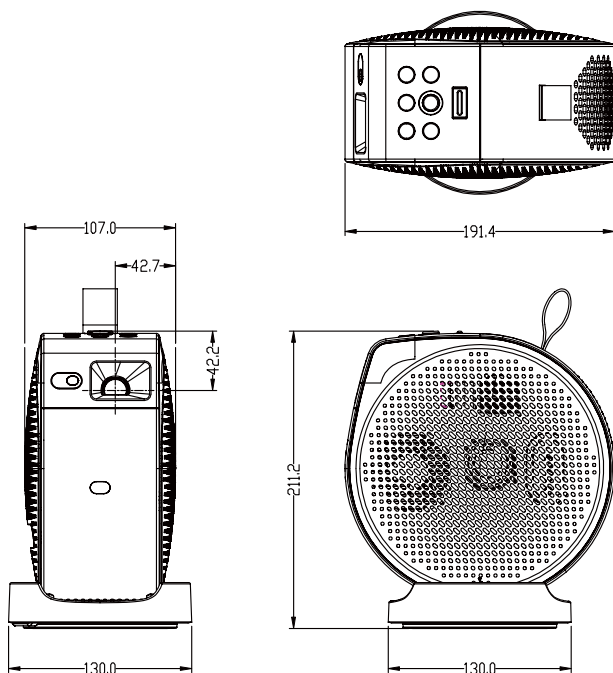

# Projektoranschlüsse

Sie können Ihr Gerät auf verschiedene Weise mit dem Projektor verbinden, um Videoinhalte zu projizieren.

## Drahtlose Verbindung

- Smartphone, Tablet, Laptop/PC (siehe ["Drahtlose Projektion \(Bildschirmübertragung\)" auf Seite 55](#))
- Bluetooth Geräte (Lautsprecher, Kopfhörer, Maus usw.)

Bevor Sie eine drahtlose Verbindung herstellen, sollten Sie den Projektor in Reichweite des WLAN AP aufstellen, mit dem Sie ihn verbinden möchten.

## Kabelverbindung (USB-A Anschluss)

- USB-A Flashlaufwerk (siehe ["Multimediateien von einem USB Flashlaufwerk wiedergeben" auf Seite 62](#))

## Kabelverbindung (HDMI Anschluss)

- A/V-Gerät
- Smartphone, Tablet, Laptop/PC

## Kabelverbindung (USB-C Anschluss)

- Smartphone, Tablet, Laptop/PC (siehe ["Drahtlose Projektion" auf Seite 58](#))
- Powerbank (siehe ["Stromversorgung" auf Seite 31](#) und ["Stromzufuhr zu einem USB-C Gerät" auf Seite 63](#))
- USB-C Flashlaufwerk (siehe ["Multimediateien von einem USB Flashlaufwerk wiedergeben" auf Seite 62](#))

Stellen Sie vor dem Herstellen von kabelgebundenen Verbindungen sicher, dass Sie für jede Quelle das richtige Kabel mit den entsprechenden Funktionen (z.B. DP Alt Mode oder Power Delivery) verwenden und dass es fest eingesteckt ist. Die Verbindung mit USB-C Kabeln/Geräten, die von USB-IF zertifiziert sind, kann die Kompatibilität erhöhen.

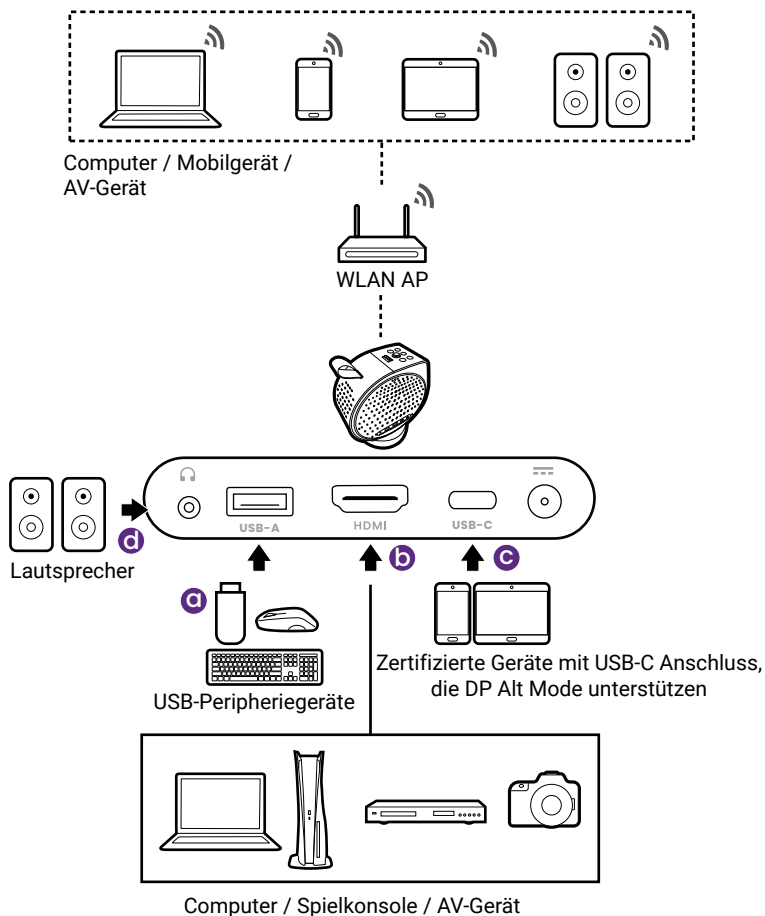

Nr. Beschreibungen

a. USB-Flashlaufwerk für Medienlesegerät und Peripheriegeräte

b. HDMI-Kabel

Nr. Beschreibungen

c. Zertifiziertes PD Alt-Modus USB-C Kabel

d. Audiokabel

#### Hinweis

- Die für die obigen Anschlussmöglichkeiten benötigten Kabel sind eventuell nicht alle im Lieferumfang dieses Projektors enthalten (siehe "[Lieferumfang](#)" auf Seite 17). Sie sind im Handel erhältlich.
- Die Illustrationen der Anschlüsse dienen lediglich der Veranschaulichung.
- Wenn das ausgewählte Videobild nicht angezeigt wird, obwohl der Projektor eingeschaltet und die richtige Videoquelle ausgewählt wurde, prüfen Sie, ob das Gerät, das als Videoquelle dient, eingeschaltet ist und ordnungsgemäß funktioniert. Prüfen Sie auch, ob die Signalkabel ordnungsgemäß angeschlossen wurden.
- Der/Die integrierte(n) Lautsprecher wird/werden deaktiviert, wenn eine Verbindung mit der AUDIO OUT-Buchse besteht.



# Fernbedienung

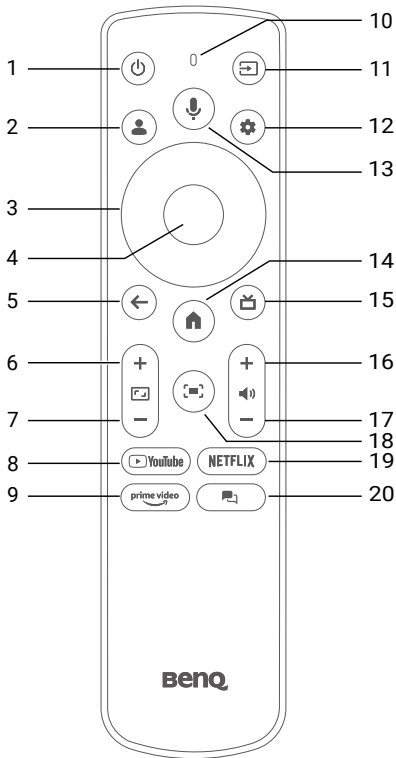

Nr.	Beschreibungen
1.	Ein/Aus
2.	Profile
3.	Pfeiltasten
4.	OK
5.	← Zurück
6.	Digital Zoom Vergrößerung
7.	Digital Zoom Verkleinerung

Nr.	Beschreibungen
8.	YouTube
9.	Prime Video
10.	Mikrofon
11.	Quelle
12.	Dashboard
13.	Sprachsuche
14.	Google TV Startseite
15.	HDMI Quelle
16.	Lauter
17.	Leiser
18.	Bildschirmanpassung
19.	NETFLIX Netflix
20.	<ul style="list-style-type: none"> <li>Projector Assistant</li> <li>Nur-Audio Modus (Siehe Seite 61)</li> </ul>

## Tipps

Als Alternative zur Fernbedienung erhalten Sie die **SmartRemote for BenQ Projector** App. Installieren Sie die App auf Ihrem Mobilgerät und machen Sie sie zu Ihrer neuen Fernbedienung. Siehe "[Zugang zu hilfreichen BenQ Apps](#)" auf Seite 38 für weitere Informationen.

# Effektive Reichweite der Fernbedienung

Der Projektor verfügt über einen IR-Fernbedienungssensor an der Vorderseite des Projektors mit einer Reichweite von 8 Metern (~26 Fuß) bei einem Winkel von 30 Grad (links und rechts) und 20 Grad (oben und unten). Vor der Kopplung der Fernbedienung während des Einrichtungsassistenten (siehe "[Einschalten und Ersteinrichtung](#)" auf Seite 33) kann die Fernbedienung nur verwendet werden, indem sie entweder direkt auf den IR-Sensor gerichtet wird oder indem das IR-Signal von einer Wand/einem Bildschirm reflektiert wird, wobei sichergestellt werden muss, dass sich keine Hindernisse zwischen der Fernbedienung und dem IR-Sensor des Projektors befinden.

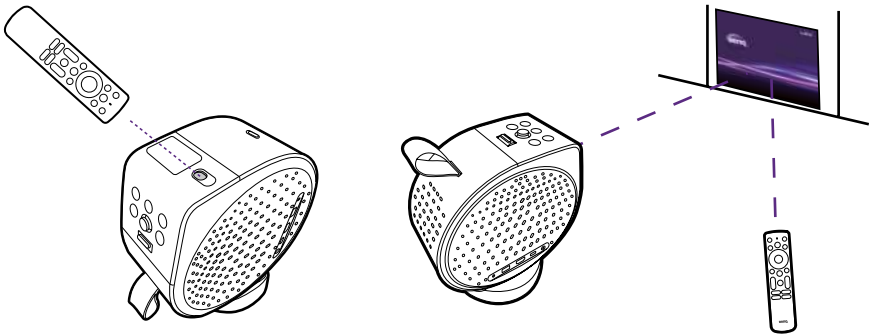

Wenn die Fernbedienung mit dem Projektor gekoppelt wurde, können Sie sie in einem beliebigen Winkel innerhalb einer Reichweite von 8 Metern (~26 Fuß) verwenden.

## Hinweis

Die Sprachsuchfunktion auf der Fernbedienung ist nur verfügbar, wenn die Fernbedienung mit dem Projektor gekoppelt wurde. Siehe "[Einschalten und Ersteinrichtung](#)" auf Seite 33 für weitere Einzelheiten.

# Einstellung zum Einschalten des Projektors über die Fernbedienung

Das Einschalten des Projektors über die Fernbedienung ist nicht standardmäßig aktiviert. Um ihn zu aktivieren, drücken Sie  > **All settings (Alle Einstellungen) > Projektor > Erweiterte Einstellungen > Fernbedienung > Fernbedienung zum Einschalten verwenden.**

Wenn diese Funktion aktiviert ist, sucht der Projektor nach Fernbedienungssignalen, wenn er ausgeschaltet ist, was den Akku allmählich entladen könnte.

# Installation

## Auswählen des Standortes

Bedenken Sie bitte Folgendes, bevor Sie sich für einen Installationsort für den Projektor entscheiden:

- Größe und Position der Leinwand
- Ort der Netzsteckdose
- Ort und Abstand zwischen Projektor und anderen Geräten
- Ort und Abstand zwischen dem Projektor und dem drahtlosen Zugangspunkt

Sie können den Projektor auf eine der folgenden Weisen über  >

**All settings (Alle Einstellungen) > Projektor > Erweiterte Einstellungen > Projektionsmodus** installieren.

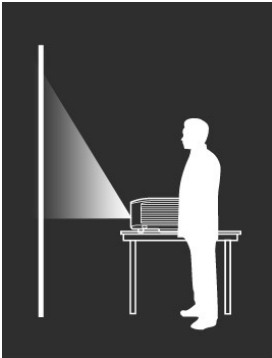
<ul style="list-style-type: none"><li>• <b>Automatisch</b> Ändert automatisch den Projektionsmodus, indem es erkennt, ob der Projektor auf dem Kopf zwischen <b>Frontprojektion</b> und <b>Deckenfrontprojektion</b> durch das Nutzungsszenario (oben oder unten) platziert ist. Die Audiokanäle werden entsprechend der Projektorposition umgeschaltet.</li></ul>	
<ul style="list-style-type: none"><li>• <b>Frontprojektion</b> Bei dieser Variante wird der Projektor in Bodennähe vor der Leinwand positioniert. Diese Variante wird am häufigsten verwendet und ist für einen schnellen Auf- und Abbau am besten geeignet.</li></ul>	

- **Deckenfrontprojektion**

Bei diesem Standort ist der Projektor vor der Leinwand an einem erhöhten Ort aufgestellt. Die Audiokanäle werden entsprechend der Projektorposition umgeschaltet.

**Hinweis**

Der Projektor verfügt nicht über Komponenten/Ausrüstungen, die an der Decke montiert werden können. Wenn Sie sich für eine Deckenmontage entscheiden, müssen Sie den Projektor auf ein erhöhtes und ebenes Regal stellen, das separat erhältlich ist. Stellen Sie sicher, dass das Regal stabil genug ist, um das Gewicht des Projektors zu tragen. Sichern Sie das Regal ordnungsgemäß, damit der Projektor nicht herunterfallen kann.

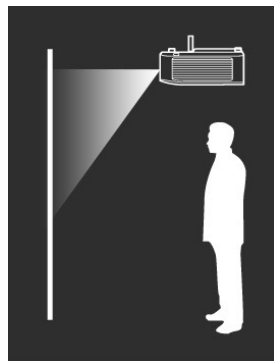

- **Rückseite**

Bei dieser Variante wird der Projektor in Bodennähe hinter der Leinwand positioniert. Die Audiokanäle werden entsprechend der Projektorposition umgeschaltet.

**Hinweis**

Für diese Variante ist eine spezielle Leinwand für rückwärtige Projektion erforderlich ist.

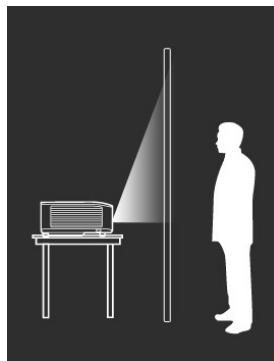

- **Deckenrückprojektion**

Bei diesem Standort ist der Projektor hinter der Leinwand an einem erhöhten Ort aufgestellt.

**Hinweis**

- Für diese Variante ist eine spezielle Leinwand für rückwärtige Projektion erforderlich ist.
- Der Projektor verfügt nicht über Komponenten/Ausrüstungen, die an der Decke montiert werden können. Wenn Sie sich für eine Deckenmontage entscheiden, müssen Sie den Projektor auf ein erhöhtes und ebenes Regal stellen, das separat erhältlich ist. Stellen Sie sicher, dass das Regal stabil genug ist, um das Gewicht des Projektors zu tragen. Sichern Sie das Regal ordnungsgemäß, damit der Projektor nicht herunterfallen kann.

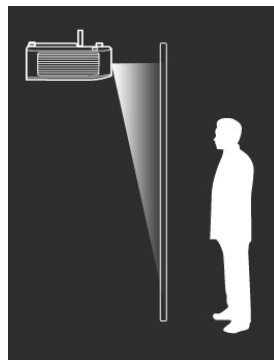

# Einstellen der bevorzugten Bildgröße

Die Größe des projizierten Bildes wird durch den Abstand zwischen Projektorlinse und Leinwand, die Zoomeinstellung und das Videoformat beeinflusst.

## Projektionsgrößen

Das Bildformat der Leinwand beträgt 16:9 und das des projizierten Bildes beträgt 16:9.

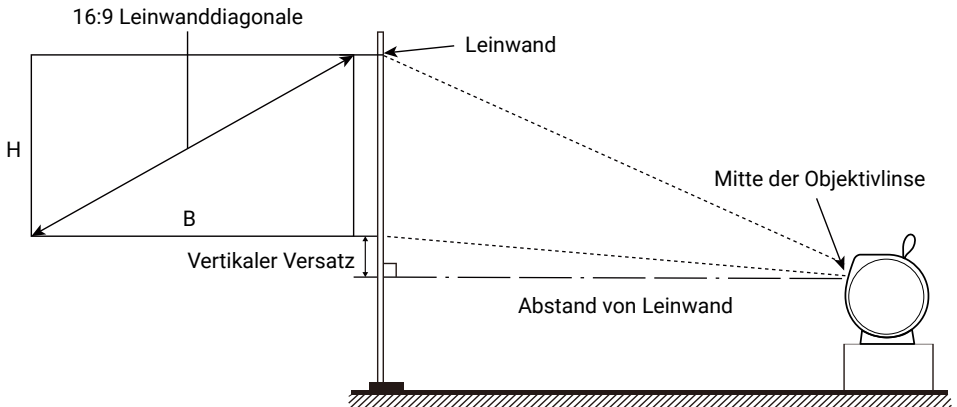

Bildschirmgröße		B (mm)	H (mm)	Abstand von Bildschirm (mm)
Zoll	mm			
30	762	664	374	797
40	1016	886	498	1063
50	1270	1107	623	1328
60	1524	1328	747	1594
70	1778	1550	872	1860
80	2032	1771	996	2125
90	2286	1992	1121	2391
100	2540	2214	1245	2657
110	2794	2435	1370	2922
120	3048	2657	1494	3188

Wenn Sie zum Beispiel eine 100 Zoll Leinwand verwenden, beträgt der empfohlene Projektionsabstand 2657 mm.

Wenn der gemessene Projektionsabstand 2391 mm beträgt, ist die projizierte Bildschirmgröße 90 Zoll.

#### Hinweis

- Alle Werte sind lediglich Schätzungen und können von den tatsächlichen Abmessungen abweichen.
- Wenn Sie den Projektor dauerhaft montieren möchten, empfiehlt BenQ, vor dem Anbringen Projektionsgröße und Abstand mit dem Projektor an Ort und Stelle zu testen, um die optischen Eigenschaften des jeweiligen Projektors zu berücksichtigen. So können Sie die ideale Montageposition für Ihre spezielle Raumsituation ermitteln.

## Verwendung des Projektors in einer Außenumgebung

Der Projektor ist hauptsächlich für die Verwendung in Innenräumen konzipiert, kann aber aufgrund seines tragbaren Designs auch gelegentlich im Freien verwendet werden. Wenn Sie den Projektor im Freien verwenden, werden die folgenden Punkte empfohlen, um das Seherlebnis zu verbessern:

- Installieren Sie den Projektor auf einem Stativ, wenn es keine ebene Fläche zum Aufstellen des Projektors gibt. Siehe "[Arbeiten mit einem Stativ \(separat erhältlich\)](#)" auf Seite 81 für weitere Einzelheiten.
- Stellen Sie den bevorzugten Bildmodus (außer **Night Shift**) auf die am besten geeignete Einstellung ein. Siehe "[Auswahl eines geeigneten Bildmodus für das Videostreaming](#)" auf Seite 51 für weitere Einzelheiten.

## Verwendung des Projektors in großen Höhen

Es wird empfohlen, den **Höhenmodus** zu verwenden, wenn Sie den Projektor an einem Ort 1500 m - 2000 m über dem Meeresspiegel mit einer Umgebungstemperatur von 0°C bis 30°C benutzen.

Die Verwendung von **Höhenmodus** führt möglicherweise zu verstärkter Geräuschentwicklung aufgrund der höheren Lüftergeschwindigkeit, die für die Kühlung und Leistung des Systems erforderlich ist.

Wenn Sie diesen Projektor unter anderen als den oben genannten extremen Bedingungen einsetzen, wird unter Umständen die automatische Abschaltfunktion aktiviert, um den Projektor vor Überhitzung zu schützen.

In diesen Fällen sollten Sie zum **Höhenmodus** wechseln, um zu verhindern, dass die Abschaltfunktion aktiviert wird. Rufen Sie  > **All settings (Alle Einstellungen)** > **Projektor** > **Erweiterte Einstellungen** > **Weitere** > **Höhenmodus** auf.

Es wird hiermit jedoch nicht gewährleistet, dass dieser Projektor unter extremen Bedingungen jeglicher Art betrieben werden kann.

## Stromversorgung

Stellen Sie die Stromversorgung auf eine der folgenden Weisen mit dem Projektor her.

- (Empfohlen) Über das mitgelieferte Netzteil und das Netzkabel.
- Über eine Powerbank / ein Netzteil / ein USB-C Kabel mit USB-C Stromversorgungsfunktion, die alle vom USB-IF zertifiziert sind und mindestens 45W (20V - 2,25A) liefern. Siehe PD in Informationen in "[Technische Daten](#)" auf Seite 74 und "[Laden des Akkus](#)" auf Seite 31 für Details.
- Über den internen Akku, nachdem dieser vollständig aufgeladen ist.

Die Standardhelligkeit des Bildschirms hängt von der Art der Stromversorgung ab. Sie können die Helligkeit manuell unter "[Anpassen der Bildschirmhelligkeit](#)" auf Seite 47 einstellen.

### Hinweis

- Der USB-C Anschluss kann angeschlossene Geräte mit Strom versorgen. Unter "[Stromzufuhr zu einem USB-C Gerät](#)" auf Seite 63 finden Sie weitere Informationen.
- Der USB-A Anschluss kann angeschlossene Geräte mit Strom versorgen. Siehe "[Technische Daten](#)" auf Seite 74.
- Es wird empfohlen, das mitgelieferte Netzteil zu verwenden, um mögliche Gefahren wie Stromschlag oder Feuer zu vermeiden.

## Laden des Akkus

1. Stellen Sie sicher, dass der entsprechende Stecker richtig montiert ist, und schließen Sie das Netzteil an den Netzteilanschluss an.
2. Schließen Sie das Netzkabel an eine Steckdose an.

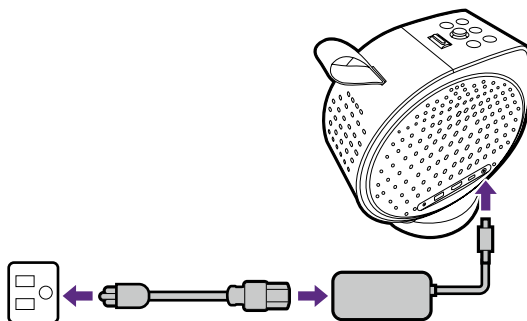

Die Netz LED-Anzeige leuchtet entsprechend ihrem Ladezustand auf. Für eine vollständige Ladung warten Sie, bis die Anzeige dauerhaft grün leuchtet (siehe "[Strom LED Anzeige](#)" auf Seite 35 für weitere Informationen zum Verhalten der LEDs). Es dauert etwa 3 Stunden, bis das Gerät einsatzbereit ist.

Die Ladezeit verlängert sich, wenn Sie den Projektor während des Ladevorgangs verwenden möchten. Stellen Sie den Projektor an einem kühlen, gut belüfteten Ort auf und laden Sie ihn auf, bis die Strom LED Anzeige grün leuchtet. Befolgen Sie die Anweisungen auf dem Bildschirm, wenn Sie aufgefordert werden, den Projektor im ausgeschalteten Zustand oder im vernetzten Standbymodus aufzuladen.

Die Akkulaufzeit eines voll aufgeladenen Projektors variiert je nach Medieninhalt und Einstellungen.

Stromversorgung	Projektorbetrieb	Akkuladung im ausgeschalteten Zustand oder im vernetzten Standbymodus	Projektorbetrieb & gleichzeitige Akkuladung
Über Netzteil bereitgestellt	Ja	Ja	Ja
USB-C Stromversorgung variiert von 45W (20V-2,25A) bis 65W (20V-3,25A)	Ja	Ja	Nein
USB-C Stromversorgung mehr als 65W (20V-3,25A)	Ja	Ja	Ja

#### Hinweis





Die Standardhelligkeit des Bildschirms hängt von der Art der Stromversorgung ab. Sie können die Helligkeit manuell unter "[Anpassen der Bildschirmhelligkeit](#)" auf Seite 47 einstellen.

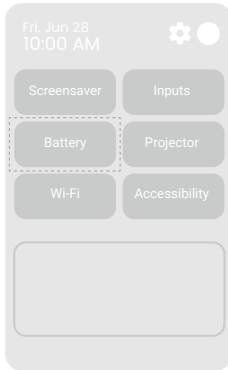

# Überprüfung des Akkustands

Um den aktuellen Ladezustand des Akkus zu überprüfen, drücken Sie  > **Akku**.



	0% ~ 20%
	21% ~ 39%
	40% ~ 59%
	60% ~ 79%
	80% ~ 100%

## Erste Schritte

### Einschalten und Ersteinrichtung

1. Wählen Sie den bevorzugten Speicherort und die Bildgröße wie unter "[Auswählen des Standortes](#)" auf Seite 27 beschrieben.
2. Legen Sie die Batterien in die Fernbedienung ein.

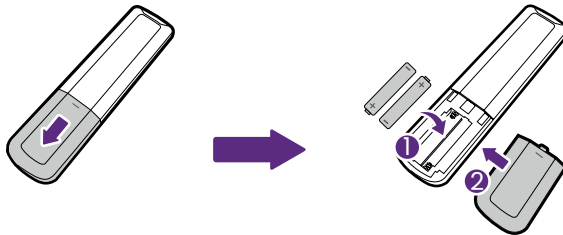

#### Hinweis

Setzen Sie die Fernbedienung und die Batterien nicht extremer Hitze oder hoher Luftfeuchtigkeit aus, wie z.B. in einer Küche, einem Bad, einer Sauna, einem Solarium oder einem geschlossenen Auto.

- Schließen Sie den Projektor an die Stromversorgung an. Wenn Sie den Projektor zum ersten Mal in Betrieb nehmen, laden Sie den Akku auf oder versorgen Sie den Projektor mit Strom, bis die Netz LED grün leuchtet. Unter "[Laden des Akkus](#)" auf Seite 31 finden Sie weitere Informationen.

Halten Sie die Einschalttaste  des Projektors 2 Sekunden lang gedrückt. Die Netz LED wird langsam weiß blinken.

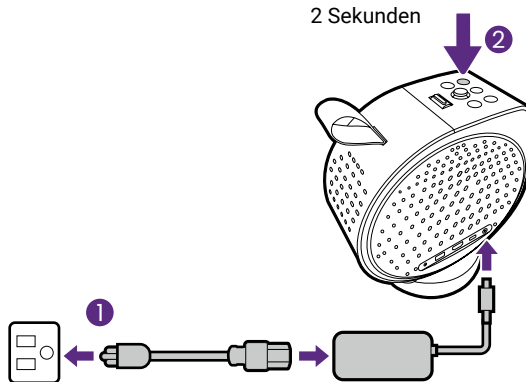

#### Hinweis

- Wenn Sie den Projektor über das mitgelieferte Netzteil direkt mit Strom versorgen, verwenden Sie bitte das beiliegende Netzkabel, um mögliche Gefahren wie einen Stromschlag oder Feuer zu vermeiden.
  - Bevor Sie die Fernbedienung mit Ihrem Projektor koppeln, müssen Sie sicherstellen, dass sich Ihre Fernbedienung in Reichweite des IR-Sensors des Projektors befindet. Siehe "[Effektive Reichweite der Fernbedienung](#)" auf Seite 26 für weitere Einzelheiten.
  - Das Einschalten über die Fernbedienung ist nicht standardmäßig aktiviert. Um es zu aktivieren, gehen Sie zu  > **All settings (Alle Einstellungen)** > **Projektor** > **Erweiterte Einstellungen** > **Fernbedienung** > **Fernbedienung zum Einschalten verwenden**.
  - Das Einschalten über die Fernbedienung funktioniert nicht, wenn Sie den Einrichtungsassistenten nicht abgeschlossen haben oder wenn der Akkustand des Projektors unter 5% liegt.
- Folgen Sie den Anweisungen auf dem Bildschirm, um die Erstkonfiguration abzuschließen. Wenn Sie dazu aufgefordert werden, wählen Sie **Google TV einrichten**, da Sie dann alle Funktionen von Google TV nutzen können.
  - Wählen Sie im nächsten Schritt am unteren Bildschirmrand für den Zugriff auf Google TV **Set up on TV instead (Stattdessen auf TV einrichten)** aus.
  - Prüfen Sie, ob eine aktualisierte Firmware für Ihr Produkt verfügbar ist. Siehe "[Upgrade Ihres Projektors](#)" auf Seite 39.

7. Entscheiden Sie sich für ein bevorzugtes Szenario.
- "Streamingvideos anschauen" auf Seite 49
  - "Projektion" auf Seite 55
  - "Wiedergabe von Musik mit Ihrem Projektor" auf Seite 59

## Strom LED Anzeige

Situation	LED Status	Betriebsstatus
Eingeschaltet/ Ausgeschaltet	Blinkt weiß	Richtig eingeschaltet/ ausgeschaltet
	Blinkt rot	Akku fast leer (unter 5%)
Aufladung mit Netzteil • Einschalten: Leuchtet • Netzwerkstandby/ Nur Audio: Blinkend	Leuchtet/Pulsiert grün	Voll geladen
	Leuchtet/Pulsiert rot	Aufladung
Akkumodus • Einschalten: Leuchtet • Netzwerkstandby/ Nur Audio: Blinkend	Leuchtet/Pulsiert grün	Akkukapazität: 60% - 100%
	Leuchtet/Pulsiert orange	Akkukapazität: 21% - 59%
	Leuchtet/Pulsiert rot	Akkukapazität: < 20%

## Energieeinstellungen und Energiesparoptionen

Der Projektor ist standardmäßig ausgeschaltet oder schaltet sich automatisch aus, um Strom zu sparen.

Zeit der Inaktivität	Standardeinstellung
15 Minuten	Der Projektor wechselt in den Netzwerk Standbymodus.
240 Minuten	Der Projektor wird ausgeschaltet.

Um den Netzwerk Standbymodus manuell zu aktivieren, drücken Sie 1 Sekunde lang auf die Ein/Aus-Taste (⏻) auf der Fernbedienung / dem Projektor.

1 Sekunde

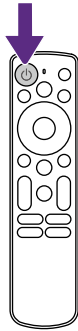

oder

1 Sekunde

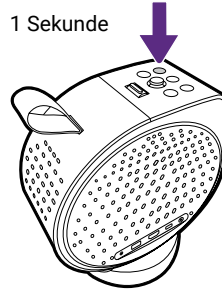

Sie können die Netzwerkstandby Einstellung über



**⚙️ > All settings (Alle Einstellungen) > System > Fernbedienung & Zubehör > Fernbedienung & Zubehör > Fernseher bei Inaktivität automatisch ausschalten** ändern. Diese Einstellung schaltet den Projektor nicht aus.

Weitere Energiemenüs finden Sie unter **⚙️ > All settings (Alle Einstellungen) > System > Fernbedienung & Zubehör**. Nehmen Sie die gewünschten Einstellungen vor. Hier sind einige **Energie** Einstellungen, die hilfreich sein können.

Funktion	Beschreibungen
<b>Sleeptimer</b>	Schaltet den Projektor nach der eingestellten Zeit automatisch aus. Siehe " <a href="#">Einen Sleeptimer einrichten</a> " auf Seite 54 für weitere Einzelheiten.
<b>Bild aus</b>	Schaltet die Lichtquelle aus. Drücken Sie eine beliebige Taste, um die Lichtquelle wieder einzuschalten.
<b>Timer zum Ausschalten</b>	Schaltet den Projektor nach der eingestellten Zeit automatisch aus.
<b>Automatischer Ruhemodus</b>	Schaltet den Projektor nach der eingestellten Zeit der Inaktivität automatisch aus.

Hinweis

Zum Schutz des Akkus vor zu langer Zeit im Netzwerkstandby wird der Projektor standardmäßig nach 4 Stunden Inaktivität ausgeschaltet. Wenn Sie die Standbyzeit verlängern möchten, gehen Sie wie folgt vor.

1. Wechseln Sie zu  > **All settings (Alle Einstellungen)** > **System** > **Fernbedienung & Zubehör** > **Fernbedienung & Zubehör** > **Fernseher bei Inaktivität automatisch ausschalten** und wählen Sie **Never (Niemals)**.
2. Gehen Sie zu  > **All settings (Alle Einstellungen)** > **System** > **Fernbedienung & Zubehör** > **Energie** > **Automatischer Ruhemodus** und wählen Sie eine Option, die länger als 4 Stunden ist.

## Ausschalten des Projektors

Wenn Sie die Ein/Aus-Taste  an der Fernbedienung / am Projektor länger als 2 Sekunden gedrückt halten, wird der Projektor direkt ausgeschaltet. Die Netz LED wird weiß blinken. Die Lüfter könnten weiterlaufen, um das System zu kühlen.

Wenn der Projektor über einen längeren Zeitraum nicht verwendet wird, trennen Sie das Netzkabel von der Steckdose und entfernen Sie die Batterien aus der Fernbedienung.

### Hinweis

Wenn Sie es vorziehen, dass der Projektor automatisch in den Netzwerk Standbymodus wechselt, stellen Sie zuerst Automatischer Ruhemodus ein. Siehe "[Energieeinstellungen und Energiesparoptionen](#)" auf Seite 35 für weitere Einzelheiten.

2 Sekunden

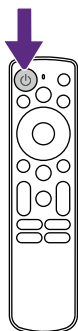

oder

2 Sekunden

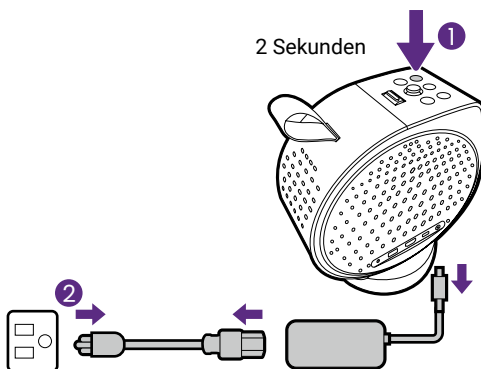

# Zugang zu hilfreichen BenQ Apps

Sie können bestimmte BenQ Apps installieren, um die Funktionalität Ihres Projektors zu erweitern.

## Auf Ihren Projektor heruntergeladene Apps

- **BenQ Projector Assistant:** Bietet Tipps, FAQs und Produktunterstützung.
- **Screen Sharing for iOS:** Hilft bei der drahtlosen Übertragung von Inhalten von iOS/macOS Geräten. Unter "[Bildschirmübertragung von einem iOS/macOS Gerät](#)" auf Seite 55 finden Sie weitere Informationen.

Um Apps auf Ihrem Projektor zu installieren, gehen Sie auf die Registerkarte **Apps** oben auf dem Startbildschirm und suchen Sie nach Ihrer bevorzugten App.

## Laden Sie SmartRemote for BenQ Projector auf Ihr Mobilgerät herunter

**SmartRemote for BenQ Projector:** Verbindet Ihr Mobilgerät mit dem Projektor, um grundlegende Funktionen (Lautstärkeregelung, Verschieben der Richtungstasten, Fokussierung usw.) sowie eine erweiterte Steuerung von Hotkeys für Streaming-Dienste, Texteingabe und Touchpad zu verwalten, was die Bedienung intelligenter und bequemer macht.



# Upgrade Ihres Projektors

Es wird empfohlen, den Projektor mit der neuesten Version der Firmware zu aktualisieren, um die Benutzerfreundlichkeit zu optimieren.

## Aktualisierung des Betriebssystems

Wenn Betriebssystem Updates für Ihren Projektor verfügbar sind, wird eine Benachrichtigung auf dem Google TV Startbildschirm angezeigt. Folgen Sie den Anweisungen auf dem Bildschirm, um die Aktualisierung abzuschließen. Benachrichtigungen werden nur auf dem Startbildschirm angezeigt, wenn Ihr Projektor mit einem drahtlosen Netzwerk verbunden ist.

Gehen Sie alternativ zu  > **All settings (Alle Einstellungen)** > **Info** > **System aktualisieren**, um das Update manuell zu überprüfen.

## Erweitertes Firmware-Update

Wenn ein USB Flash-Laufwerk erforderlich ist, verwenden Sie ein Laufwerk mit USB-A Anschluss und FAT32 Datenträgerformat.

1. Besuchen Sie [Support.BenQ.com](https://support.benq.com) und laden Sie die neuen Firmwaredateien (falls verfügbar) für Ihren Projektor herunter. Die Upgrade-Vorgänge können je nach Hardwarekomponente variieren. Informieren Sie sich über die Aktualisierungen und Anweisungen in der Aktualisierungsmitteilung. Sie sollten auch das aktuelle Projektor Benutzerhandbuch als Referenz herunterladen.
2. Sorgen Sie für eine stabile Stromversorgung des Projektors über das Netzteil. Schalten Sie den Projektor nicht aus.
3. Die Art und Weise, wie ein erweitertes Firmware-Update durchgeführt wird, kann variieren. Bitte lesen Sie die Hinweise zum Firmware-Upgrade für Anweisungen zum Abschluss des Upgrades.

# Einstellung des projizierten Bildes

## Einstellung des Projektionswinkels

Der Projektor verfügt über einen Sockel, der den Projektor hält und die Einstellung des Projektionswinkels ermöglicht.

Stellen Sie den Projektor richtig auf den Sockel, bis er einrastet und drehen Sie den Projektor, um den Projektionswinkel einzustellen.

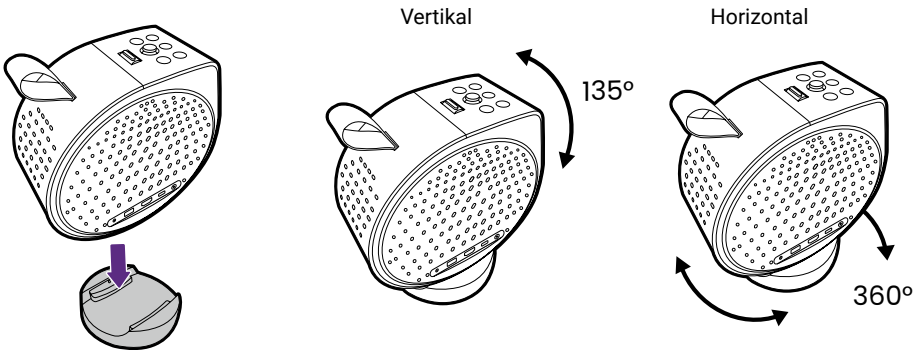

### Hinweis

Stellen Sie den Projektor NICHT mit den linken oder rechten Lüftungsöffnungen nach unten ab, wenn er eingeschaltet ist, da dadurch die Lüftungsöffnungen blockiert werden.

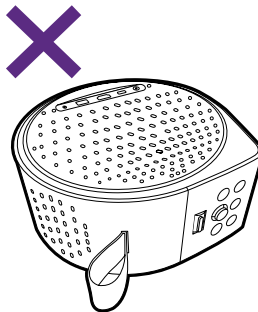



# Bildschärfe feineinstellen

Stellen Sie den Fokus ein, um das Bild schärfer zu machen.

- **Fokuseinstellung in Echtzeit & Trapezanpassung:** Ihr Projektor stellt Fokus und Trapezkorrektur beim Einschalten standardmäßig automatisch ein. Diese Funktion wird auch automatisch ausgeführt, wenn der Projektor bewegt wird. Um die Einstellungen für den Autofokus zu überprüfen/ändern, gehen Sie zu **⚙ > All settings (Alle Einstellungen) > Projektor > Fokus > Erweitert**. Der effektive Abstand vom Projektionsobjektiv zur Leinwand beträgt 0,8 ~ 3,2 Meter.
- **Ein-Klick BildschirmEinstellung:** Drücken die **[ ]** Taste auf der Fernbedienung, um den Projektor das Bild automatisch fokussieren und die Trapezkorrektur einstellen zu lassen. Stellen Sie sicher, dass das gesamte Trapezkorrektur Muster auf dem Bildschirm angezeigt wird, um eine erfolgreiche Korrektur zu gewährleisten.

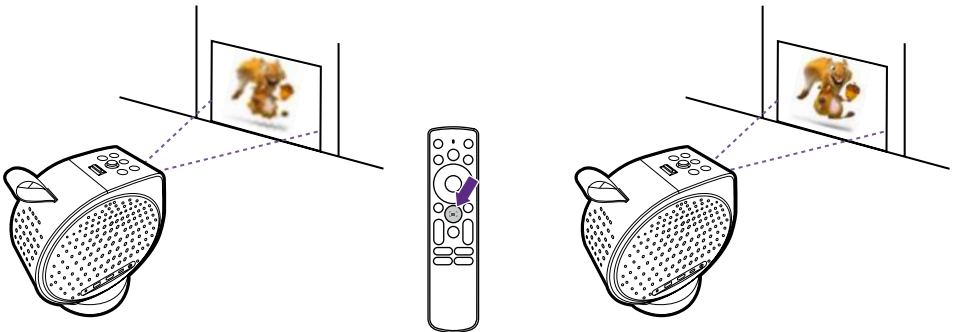

- **Manueller Fokus:** Rufen Sie **⚙ > All settings (Alle Einstellungen) > Projektor > Fokus > Manueller Fokus** auf. Drücken Sie die Auf-/Ab-Tasten, um die Einstellung vorzunehmen. Wenn die Fokussierung abgeschlossen ist, drücken Sie **←** zum Verlassen.

## Hinweis

Ein Fokusbild wird angezeigt, um die Einstellung des Bildfokus standardmäßig zu gewährleisten. Es wird empfohlen, das Fokusbild zur besseren Fokussierung während der Videowiedergabe anzuzeigen. Wenn Sie es vorziehen, während der Einstellung nicht durch das Muster abgelenkt zu werden, können Sie das Muster manuell über **⚙ > All settings (Alle Einstellungen) > Projektor > Fokus > Erweitert > Tiefenschärfe immer an** deaktivieren.

# Anpassen des Bildes an Ihre Leinwand



## Trapezkorrektur

Der Trapezeffekt beschreibt die Situation, in der das projizierte Bild oben / unten / links / rechts merklich breiter ist. Dies tritt auf, wenn der Projektor nicht senkrecht zur Leinwand ausgerichtet ist. Der Bildschirm führt automatisch eine Trapezkorrektur durch, nachdem der Projektor bewegt wurde. Stellen Sie sicher, dass das Trapezkorrektur Muster vollständig auf dem Bildschirm sichtbar ist, um eine erfolgreiche Korrektur zu gewährleisten.

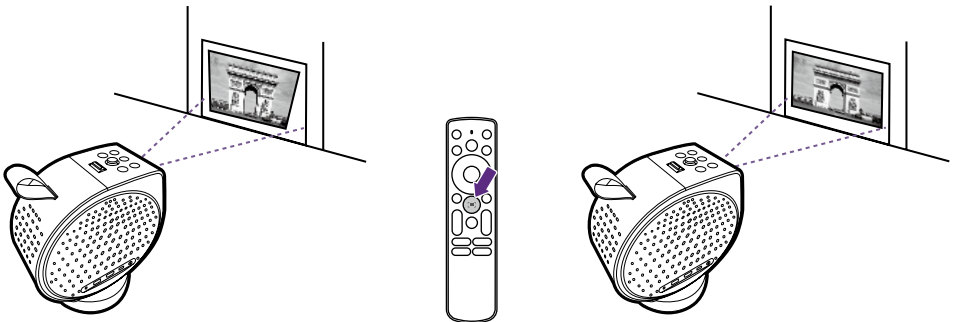
- **Fokuseinstellung in Echtzeit & Trapezkorrektur:** Ihr Projektor stellt Fokus und Trapezkorrektur beim Einschalten automatisch ein, wenn dies aktiviert ist. Diese Funktion wird auch automatisch ausgeführt, wenn der Projektor bewegt wird. Um die Einstellungen für die automatische Trapezkorrektur zu überprüfen/ändern, gehen Sie zu **⚙ > All settings (Alle Einstellungen) > Projektor > Bildkorrektur > Erweitert**. Der effektive Bereich der automatischen Trapezkorrektur ist wie folgt:
  - Vertikal:  $\pm 20$  Grad
  - Horizontal:  $\pm 30$  Grad
  - Drehung:  $\pm 30$  Grad
  - Abstand vom Objektiv zur Wand: 2 Meter



- **Ein-Klick BildschirmEinstellung:** Drücken die **[ ]** Taste auf der Fernbedienung, um den Projektor das Bild automatisch fokussieren und die Trapezkorrektur einstellen zu lassen. Stellen Sie sicher, dass das gesamte Trapezkorrektur Muster auf dem Bildschirm angezeigt wird, um eine erfolgreiche Korrektur zu gewährleisten.



- **Manuelle Trapezkorrektur:** Rufen Sie  > **All settings (Alle Einstellungen)** > **Projektor** > **Bildkorrektur** > **Manuelle Trapezkorrektur** auf. Folgen Sie einfach den Anweisungen auf dem Bildschirm, um die Einstellungen vorzunehmen. Wenn Sie mit der Einstellung fertig sind, drücken Sie auf , um Ihre Änderungen zu speichern und zum vorherigen Menü zurückzukehren.

#### Hinweis

Die Art und Weise der Einstellung der Trapezkorrektur variiert je nach Projektionsentfernung und das angezeigte Muster variiert entsprechend. Das korrigierte Ergebnis wird sich jedoch nicht ändern.

## Bildschirmanpassung

Wenn der Projektor nicht zentriert aufgestellt ist, kann das Bild verzerrt werden und Ihren Bildschirm überschreiten. Mit der Funktion Automatische Bildschirm Anpassung können Sie das Bild so einstellen, dass es an den 4 Rändern des Bildschirms ausgerichtet ist, damit es richtig auf den Bildschirm passt. Beachten Sie, dass die Funktion Automatische Bildschirm Anpassung nur funktioniert, wenn alle Grenzen des Bildschirms von der Fokus-/Trapezkamera erkannt werden.

1. Stellen Sie sicher, dass die Projektion den gesamten Bildschirm abdeckt und größer ist als der Bildschirm.
2. Stellen Sie sicher, dass die automatische Trapezkorrektur über  > **All settings (Alle Einstellungen)** > **Projektor** > **Bildkorrektur** > **Erweitert** > **Automatische Trapezkorrektur nach Bewegung des Geräts** aktiviert ist.
3. Rufen Sie  > **All settings (Alle Einstellungen)** > **Projektor** > **Bildkorrektur** > **An Projektionsfläche anpassen** auf.
4. Befolgen Sie die Bildschirm Anweisungen. Stellen Sie sicher, dass das gesamte Trapezkorrektur Muster auf dem Bildschirm angezeigt wird, um eine erfolgreiche Korrektur zu gewährleisten. Die Projektion wird automatisch auf den Bildschirm angepasst.

#### Tipp

Gehen Sie zur automatischen Ausführung dieser Funktion zu  > **All settings (Alle Einstellungen)** > **Projektor** > **Bildkorrektur** > **Erweitert** > **Automatisch an Bildschirm anpassen**. Aktivieren Sie den Schalter.

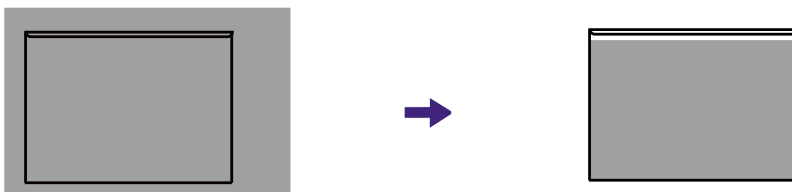

# Hindernisvermeidung

Mit dieser Funktion erkennt der Projektor, ob die Leinwand durch ein Objekt abgeschattet wird, und passt die Größe des projizierten Bildes automatisch an, um das Objekt zu umgehen.

1. Stellen Sie sicher, dass die automatische Trapezkorrektur über **⚙️ > All settings (Alle Einstellungen) > Projektor > Bildkorrektur > Erweitert > Automatische Trapezkorrektur nach Bewegung des Geräts** aktiviert ist.
2. Rufen Sie **⚙️ > All settings (Alle Einstellungen) > Projektor > Bildkorrektur > Erweitert > Hindernisvermeidung** auf. Der Projektor passt die Größe automatisch an, um zu verhindern, dass das Objekt den Bildschirm verdeckt. Stellen Sie sicher, dass das gesamte Trapezkorrektur Muster vollständig auf dem Bildschirm angezeigt wird, um eine erfolgreiche Korrektur zu gewährleisten.

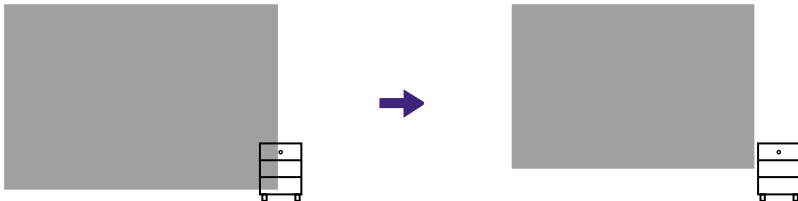

## Hinweis

**Automatisch an Bildschirm anpassen** und **Hindernisvermeidung** Funktionen können nicht zusammen verwendet werden. Das Korrekturergebnis basiert auf **Hindernisvermeidung**.

# Projektionsgröße und Positionseinstellung (Digitalzoom und Bildverschiebung)

Durch einfache Größenveränderung und Verschieben des projizierten Bildes können Sie die Funktionen Digitalzoom und Neupositionierung an Ihre räumlichen Gegebenheiten anpassen.

1. Um ein Bild so zu verkleinern, dass es in einen kleineren Raum passt, bewegen Sie den Digitalzoom Hebel  oder die Digitalzoom vergrößern/verkleinern Tasten auf der Fernbedienung. Die maximale Größe ist die des ursprünglich projizierten Bildes.

2. Drücken Sie die OK Taste, um zur Bild Neupositionierung Funktion zu wechseln. Verwenden Sie die Pfeiltasten auf der Fernbedienung oder den Joystick am Projektor, um das Bild zu bewegen. Folgen Sie den Anweisungen auf dem Bildschirm, um zwischen Digitalzoom und Bildneupositionierung zu wechseln.
3. Drücken Sie ← zum Speichern und Beenden.

#### Tipp

Gehen Sie zum Aufrufen des Menüs zu  > **All settings (Alle Einstellungen)** > **Projektor** > **Bildkorrektur** > **Zoom & Shift**.

## Bilddrehung

Verwenden Sie die Bilddrehungsfunktion, um das Layout Ihres Raums oder den Blickwinkel so anzupassen, dass Sie bequem im Bett liegen.

1. Rufen Sie  > **All settings (Alle Einstellungen)** > **Projektor** > **Bildkorrektur** > **Bilddrehung** auf.
2. Folgen Sie den Anweisungen auf dem Bildschirm, um das Bild zu drehen.
3. Drücken Sie ← zum Speichern und Beenden. Oder drücken und halten Sie OK, um zurückzusetzen.

# Projektion an die Decke

Richten Sie den Projektor so aus, dass das Bild gemäß den Anweisungen in "Einstellung des Projektionswinkels" an die Decke projiziert wird. Arbeiten Sie mit weiteren BildschirmEinstellungsfunktionen, um Ihre Projektion zu verfeinern.

- "Projektionsgröße und Positionseinstellung (Digitalzoom und Bildverschiebung)"
- "Bilddrehung"

## Einstellung für Seitenprojektion

Mit dem neigbaren Sockel kann der Projektor, der auf dem Nachttisch steht, das Bild an einen gewünschten Ort an der Decke direkt über Ihnen projizieren. Dies ist hilfreich, wenn Sie es vorziehen, Gute-Nacht-Filme zu sehen.

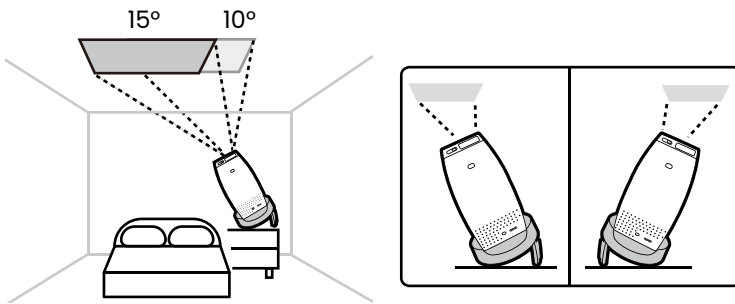

1. Ziehen Sie die verstellbaren Füße an der Unterseite des Projektors heraus.

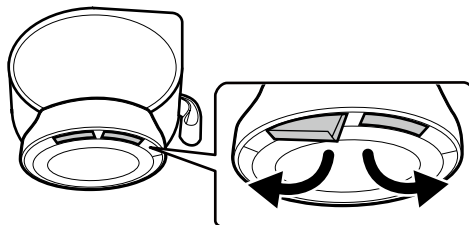

2. Stellen Sie die FüÙe auf den gewünschten Winkel ein. Legen Sie den Sockel und den Projektor vorsichtig auf den Tisch, um den Projektionswinkel zu überprüfen.

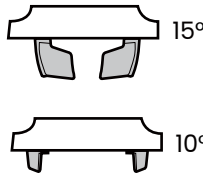

**Tip**

Weitere Einstellungen für Gute-Nacht-Filme finden Sie unter ["Gute-Nacht-Filme ansehen"](#) auf Seite 53.

## Anpassen der Bildschirmhelligkeit

Rufen Sie > **All settings (Alle Einstellungen)** > **Display & Ton** > **Bild** > **Helligkeit** auf.

Funktion	Beschreibungen	Spitzenhelligkeit
<b>Automatisch</b>	Erkennt die Stromversorgungsspannung und passt die Bildschirmhelligkeit entsprechend an. Zum Beispiel ist die maximale Helligkeit des Bildschirms bei angeschlossenem Netzteil standardmäßig auf 100% eingestellt. Sie können die Helligkeit über <b>ECO</b> oder <b>Benutzerdefiniert</b> einstellen.	
	• Mitgeliefertes Netzteil	100%
	• Integrierter Akku	70%
	• Integrierter Akku mit weniger als 20% Leistung	20%
	• Powerbank / Netzteil über USB-C von 45W (20V-2,25A) bis 65W (20V-3,25A)	20%
	• Powerbank / Netzteil über USB-C mit mehr als 65W (20V-3,25A)	100%
<b>ECO</b>	Reduziert 80% der aktuellen maximalen Helligkeit.	

Funktion	Beschreibungen	Spitzenhelligkeit
<b>Benutzerdefiniert</b>	10 Helligkeitsstufen stehen zur Verfügung, um die aktuelle Spitzenhelligkeit zu reduzieren.	

## Aktivierung des intelligenten Augenschutzes

Diese Funktion reduziert die Bildschirmhelligkeit, wenn sich ein Objekt/ Person innerhalb von 2 Metern vor dem Projektionsobjektiv befindet. Gehen Sie zum Aktivieren dieser Funktion auf  > **All settings (Alle Einstellungen)** > **Projektor** > **Erweiterte Einstellungen** > **Intelligenter Augenschutz**.

## Änderung der Eingangsquelle

Standardmäßig zeigt der Projektor bei jedem Einschalten den Google TV Startbildschirm an.

Schließen Sie ein Gerät an einen der Eingangsanschlüsse des Projektors an. Drücken Sie die Quell taste  auf der Fernbedienung und wählen Sie die gewünschte Eingangsquelle aus dem Quellenmenü aus.

Sie können auch die Starttaste  auf der Fernbedienung drücken, um jederzeit zum Google TV Startbildschirm zurückzukehren.

### Hinweis

Ein USB-Flashlaufwerk gilt nicht als Eingangsquelle. Um Dateien von einem USB-Flashlaufwerk wiederzugeben, siehe ["Multimediateien von einem USB Flashlaufwerk wiedergeben"](#) auf Seite 62.



# Streamingvideos anschauen

Stellen Sie sicher, dass der Projektor mit einem drahtlosen Netzwerk verbunden ist und dass Sie in Ihrem Google Konto angemeldet sind.

## Google TV Startbildschirm

Beim erstmaligen Einschalten oder durch Drücken der  Taste auf der Fernbedienung zeigt der Projektor den Google TV Startbildschirm an.



### Hinweis

Der Bildschirm und die Funktionen können je nach Land/Region variieren.

Nr.	Funktion	Beschreibung
1	Profil	Angemeldetes Profil.
2	For You (Für Sie)	Für den Zugriff auf den Startbildschirm.
3	Movies (Filme)	Durchsuchen Sie eine Vielzahl von Filmen.
4	Shows (Sendungen)	Entdecken Sie eine Auswahl an Sendungen.
5	Apps	Laden Sie neue Apps herunter oder greifen Sie auf installierte Apps zu.
6	Library (Bibliothek)	Greifen Sie auf Ihre persönliche Watchlist zu.
7	Suchen	Aktiviert Texteingabe für die Suche.

Nr.	Funktion	Beschreibung
8	Dashboard	Schneller Zugriff auf das Einstellungsmenü und bestimmte Funktionen ( <a href="#">Siehe Seite 50</a> ).
9	Empfehlungen	Entdecken Sie Filme und Sendungen aus Ihren Apps mit personalisierten Vorschlägen.
10	Your Apps (Ihre Apps)	Durchsuchen Sie Ihre installierten Apps.

## Dashboard

Nutzen Sie das Dashboard an der Seitenleiste, um schnell auf bestimmte Funktionen und Einstellungen zuzugreifen.

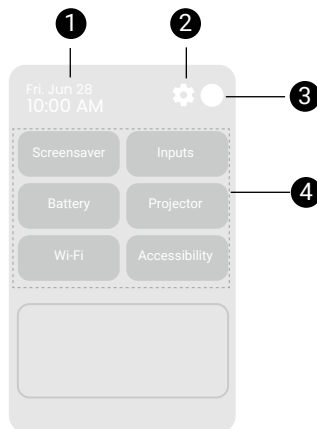

Nr.	Funktion	Beschreibungen
1	Systemzeit	Zeigt die Uhrzeit an.
2	<b>Settings (Einstellungen)</b>	Zugriff auf die Einstellungsmenüs.
3	Profile	Wechseln Sie zwischen verschiedenen Benutzerprofilen.
4	Häufig verwendete Standardmenüs	Zugriff auf häufig verwendete Menüs/ Funktionen.

### Hinweis

Der Bildschirm kann je nach Netzwerk und Google TV Version variieren. Er kann auch ohne Vorankündigung geändert werden.

# Auswahl eines geeigneten Bildmodus für das Videostreaming

Unter **Bildmodus** gibt es eine Reihe von Bildmodi für verschiedene Szenarien. Wechseln Sie zu  > **All settings (Alle Einstellungen)** > **Display & Ton** > **Bild** zur Auswahl. In der Regel ist **Kino** für die Wiedergabe von Filmen empfehlenswert.

Die verfügbaren Optionen variieren je nach Inhalt. Wenn HDR & HLG Inhalte verfügbar sind, unterstützen einige Optionen unter **Bild** HDR & HLG Inhalte. Im Vergleich zum Standardbildmodus bietet der HDR-Modus einen höheren Dynamikumfang mit stärkeren Helligkeits- und Farbkontrasten.

Option	Beschreibungen
<b>Dynamisch / HDR-Dynamisch</b>	Mit gut gesättigten Farben und fein abgestimmter Schärfe ist dieser Modus etwas heller als der <b>Kino</b> Modus und für die Wiedergabe von Streaming Shows geeignet.
<b>Kino / HDR-Kino</b>	Mit präzisen Farben und tiefem Kontrast ist dieser Modus für die Wiedergabe von Filmen geeignet.
<b>Night Shift / HDR-Night Shift</b>	Passt die Bildschirmfarben an eine wärmere Farbtemperatur an, um die Belastung der Augen zu verringern. Dieser Modus ist für den Einsatz in hellen oder dunklen Räumen optimiert, z.B. für das Anschauen von Filmen vor dem Schlafengehen.
<b>Spiel / HDR Spiel</b>	<p>Für Party Videospiele geeignete Bildeinstellungen. Dieser Modus hebt auch Details in dunklen Szenen hervor, damit sich Gegner nicht verstecken können.</p> <p><b>Hinweis</b></p> <p>Wenn die Eingangsquelle HDMI/USB-C ist und dieser Modus ausgewählt wird, stehen zwei Optionen zur Verfügung:</p> <ul style="list-style-type: none"><li>• <b>Game Standard (Spiel Standard) / HDR-Game Standard (HDR-Spiel Standard)</b></li><li>• <b>Game Boost (Spiel Verstärkung) / HDR-Game Boost (HDR-Spiel Verstärkung)</b></li></ul> <p>Wählen Sie <b>Game Boost (Spiel Verstärkung) / HDR-Game Boost (HDR-Spiel Verstärkung)</b>, um Ihr Spielerlebnis zu verbessern. In diesem Fall werden alle Bildkorrektoreinstellungen auf die Werkseinstellungen zurückgesetzt und die Latenz auf eine ultraniedrige Latenz reduziert (22,4 ms bei 1080P 60Hz).</p>

Option	Beschreibungen
<b>Hell</b>	Maximiert die Helligkeit des projizierten Bildes. Dieser Modus ist der hellste Modus Ihres Projektors.
<b>HLG</b>	Optimiert für HLG-kompatible Filme mit ausgefeilten Farb-/Schärfe-/Kontrasteinstellungen.
<b>Benutzerdefiniert / HDR- Benutzerdefiniert / HLG- Benutzerdefiniert</b>	Passen Sie die Farbeinstellungen Ihren Wünschen an.

## Bildfarbe an Wandfarbe anpassen

Wenn das Bild auf eine farbige Wand projiziert wird, stellen Sie die Bildfarbe so ein, dass sie der Wandfarbe entspricht. Wechseln Sie zu  > **All settings (Alle Einstellungen)** > **Display & Ton** > **Bild** > **Experteneinstellungen** > **Wandfarbe** zur Auswahl.

## Auswahl eines geeigneten Tonmodus für Videostreaming

Im Allgemeinen können Sie einen Tonmodus aus **Klangmodus** auswählen, der zu Ihrem Szenario passt. Wechseln Sie zu  > **All settings (Alle Einstellungen)** > **Display & Ton** > **Ton** zur Auswahl. In der Regel ist **Kino** für die Wiedergabe von Filmen empfehlenswert.

Option	Beschreibungen
<b>Kino</b>	Dieser Modus sorgt für ein ausgewogenes Verhältnis zwischen Hintergrundmusik und Filmtoneffekten und verbessert vor allem Stereobass Klangeffekte für explosive Actionszenen wie Schüsse und Feuergefechte. Deshalb ist dieser Modus für verschiedene Arten von Filmen geeignet, z.B. für Dramen, Musicals und Komödien.

Option	Beschreibungen
<b>Decke Kino</b>	Dieser Modus ist für das Anschauen von Filmen vor dem Schlafengehen optimiert. Er gleicht hohe und tiefe Frequenzen aus, wenn der Projektor für die Projektion an der Decke eingestellt ist. Außerdem wird der filmische Bass erhöht, um den Klangeffekt zu verbessern, wenn Sie sich hinlegen und den Ton in einer niedrigeren Tonhöhe empfangen.
<b>Musik</b>	Dieser Modus betont die Gesamtbalance (tiefe, mittlere und hohe Frequenzen), um das Timbre von Musikinstrumenten, den Rhythmus von Symphonien und die Soli von Sängern in einem heißen Konzert oder in einer Live-Halle für verschiedene Arten von Musik wie Pop, Rock und Jazz vollständig wiederzugeben. Um eine eindringliche Atmosphäre oder die Präsenz der Klangbühne zu reproduzieren, verstärkt dieser Modus besonders den Beat der Rhythmusinstrumente, den Stereo-Klangraum und die Lebendigkeit des Gesangs.
<b>Spiel</b>	Dieser Modus betont nicht nur die Position und die räumliche Dynamik, sondern verbessert auch die Klangrichtung.

## Gute-Nacht-Filme ansehen

Projizieren Sie das Bild an die Decke, damit Sie sich zurücklehnen und Gute-Nacht-Filme genießen können.



Folgen Sie den Anweisungen unter "[Projektion an die Decke](#)", um eine gemütliche Ecke einzurichten, und verwenden Sie den Sleeptimer, um den Projektor automatisch in den Netzwerk Standbymodus zu versetzen.

Ändern Sie die Bild- und Audiomodi, damit sie besser zu Ihrer Umgebung passen.

- Bildmodus:  > **All settings (Alle Einstellungen)** > **Display & Ton** > **Bild** > **Night Shift**
- Audiomodus:  > **All settings (Alle Einstellungen)** > **Display & Ton** > **Ton** > **Decke Kino**



# Einen Sleeptimer einrichten

Der Projektor wird nach der eingestellten Zeit automatisch in den Netzwerk Standbymodus geschaltet.

1. Drücken Sie die  Taste am Projektor, um den Timer einzustellen.
2. Wählen Sie die gewünschte Zeit und bestätigen Sie mit der OK Taste.
3. Drücken Sie  zum Speichern und Beenden. Die  Taste leuchtet grün, wenn ein Sleeptimer eingestellt ist.

Der eingestellte Sleeptimer ist einmalig aktiv. Stellen Sie den Timer nach Bedarf ein.

## Hinweis

- Wenn sich der Projektor im Standbymodus befindet, drücken Sie die  Taste, um den Projektor wieder in den Normalbetrieb zu versetzen.
- Drücken Sie die  Taste erneut und wählen Sie **Aus**, um den Timer zu deaktivieren.
- Weitere Energieoptionen finden Sie unter "[Energieeinstellungen und Energiesparoptionen](#)" auf Seite [35](#).

# Projektion

## Drahtlose Projektion (Bildschirmübertragung)

Um den Bildschirm von Ihrem Mobilgerät, Tablet oder Computer auf Ihren Projektor zu projizieren, stellen Sie sicher, dass beide Geräte mit demselben drahtlosen Netzwerk verbunden sind.

Je nach Mobilgerät sind unterschiedliche Verfahren und Optionen erforderlich. Folgen Sie den Anweisungen.

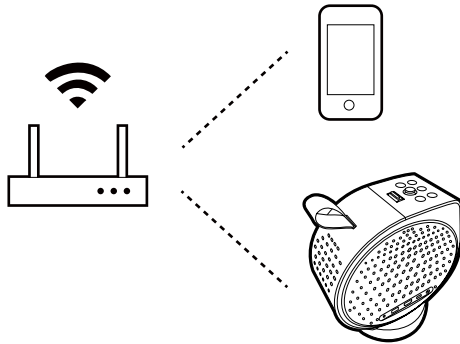

## Bildschirmübertragung von einem iOS/ macOS Gerät

1. Installieren und starten Sie die **Screen Sharing for iOS** App über **⚙️ > All settings (Alle Einstellungen) > Projektor > Erweiterte Einstellungen > Screen Sharing for iOS**.
2. Gehen Sie auf dem Google TV Startbildschirm des Projektors zu **Apps** und starten Sie die **Screen Sharing for iOS** App.

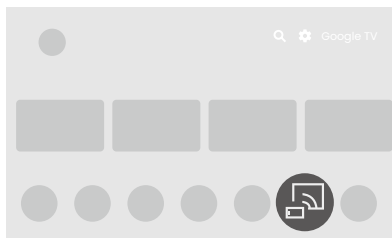

3. Folgen Sie den Anweisungen auf dem Bildschirm, um das Zugriffsrecht zu erteilen.
4. Stellen Sie sicher, dass Ihr Mobilgerät und der Projektor mit demselben drahtlosen Netzwerk verbunden sind.
5. Aktivieren Sie die Funktion zur Bildschirmspiegelung auf Ihrem iOS/macOS Gerät. Wählen Sie **GV01** (den Standardnamen Ihres Projektors) aus der Geräteliste. Wenn Sie den Namen geändert haben, suchen Sie den neuen Namen in der Geräteliste.

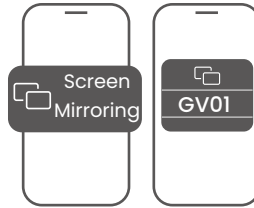

#### Tip

Einige der Streaming-Apps verwenden nur Bildschirme im Hochformat und können nicht im Querformat auf den gesamten Bildschirm projiziert werden. Bei einem iOS/macOS Gerät können Sie den Bildschirm durch Drücken der Links/Rechts Taste drehen.

## Bildschirmübertragung von Android™ OS Geräten mit Google Cast™

1. Stellen Sie sicher, dass Ihr Mobilgerät und Projektor mit demselben drahtlosen Netzwerk verbunden sind.
2. Öffnen Sie eine Google Case-fähige App auf Ihrem Mobilgerät.
3. Wählen Sie die Inhalte aus, die Sie von Ihrem Mobilgerät an Ihren Projektor senden möchten.
4. Tippen Sie auf Ihrem Mobilgerät auf das Übertragen Symbol (📶) und wählen Sie **GV01** (den Standardnamen Ihres Projektors) als das Gerät aus, auf das Sie projizieren möchten.

## Bildschirmübertragung von Android OS Geräten mit Google Home

1. Stellen Sie sicher, dass Ihr Mobilgerät und der Projektor mit demselben drahtlosen Netzwerk verbunden sind.
2. Gehen Sie auf Ihrem Mobilgerät zu **Google Play**. Installieren und starten Sie die **Google Home** App.



3. Befolgen Sie die Bildschirmanweisungen. Wählen Sie **GV01** (der Standardname Ihres Projektors) als Übertragungsgerät in **Google Home** aus, um die Bildschirmspiegelung von Ihrem Mobilgerät aus zu aktivieren. Wenn Sie den Namen geändert haben, suchen Sie den neuen Namen in der Geräteliste.

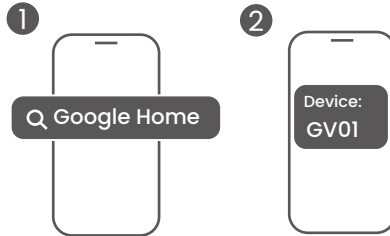

## Bildschirmübertragung von PC-Geräten mit Google Cast

1. Stellen Sie sicher, dass Ihr Computer und der Projektor mit demselben drahtlosen Netzwerk verbunden sind.
2. Aktivieren Sie die Bildschirmspiegelung (Übertragung) im Browser (z.B. Chrome) Ihres Computers. Der verfügbare Name und der Zugriff auf die Bildschirmspiegelungsfunktion können je nach Programm variieren. Beachten Sie, dass der Projektor standardmäßig **GV01** heißt. Wenn Sie den Namen geändert haben, suchen Sie den neuen Namen in der Geräteliste.

### Windows

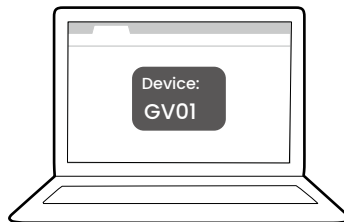



# Drahtlose Projektion

Mit einem HDMI oder zertifiziertem USB-C 3.0 Kabel können Sie ein Gerät anschließen, das mit HDMI oder DP Alt Mode Funktionen ausgestattet ist, um Videos und Bilder auf dem Projektor zu übertragen.

## Hinweis

Nicht alle Geräte mit einem USB-C Anschluss verfügen über die DisplayPort Funktionalität. Lesen Sie die Dokumentation Ihres Geräts zur Klärung.

1. Schließen Sie das Gerät mit einem zertifizierten Kabel an den HDMI oder USB-C Anschluss des Projektors an.
2. Drücken Sie die Quellentaste  und wählen Sie den entsprechenden Anschluss im Quellmenü aus.
3. Verwenden Sie das Quellmenü oder drücken Sie die Starttaste , um das Menü zu verlassen und zum Google TV Startbildschirm zurückzukehren.
4. Wenn das Gerät angeschlossen bleibt und Sie sein Video erneut projizieren möchten, drücken Sie die Quellentaste  und wählen Sie dann den entsprechenden Anschluss im Quellmenü aus.

## Hinweis

- Einige Computer verfügen über HDMI-Anschlüsse, die keine Audiosignale übertragen. In solchen Fällen muss ein separates Audiokabel an den Projektor angeschlossen werden.
- Bei einigen Laptop Computern werden externe Videoanschlüsse nicht aktiviert, wenn sie an einen Projektor angeschlossen werden. Mit einer Tastenkombination wie z. B. Fn + F3 oder Strg/LCD-Taste wird die externe Anzeige ein- bzw. ausgeschaltet. Suchen Sie nach einer Funktionstaste mit der Aufschrift Strg/LCD oder einem Monitor-Symbol auf der Tastatur des Laptops. Drücken Sie gleichzeitig die Funktionstaste Fn und die Taste mit dem Symbol. Lesen Sie das Handbuch des Laptops, um die Tastenkombination zu erfahren.

## Tipp

Ihr Projektor bietet Video-/Audioübertragung und Stromversorgung über den USB-C Anschluss. Mit dieser Funktion können Sie Ihre Spielekonsole (mit USB-C Videoausgang) direkt während des Spielens aufladen, ohne dass eine weitere Dockingstation erforderlich ist. Siehe "[Stromzufuhr zu einem USB-C Gerät](#)" auf Seite 63 für weitere Einzelheiten.

# Wiedergabe von Musik mit Ihrem Projektor

Mit den integrierten Lautsprechern können Sie die Musikwiedergabe über den Projektor ohne Projektionsfläche genießen. Der Projektor kann als normaler Lautsprecher oder als drahtloser Lautsprecher arbeiten.

## Ihren Projektor zu einem Bluetooth Lautsprecher machen

Verfügbar, wenn die Eingangsquelle auf Google TV eingestellt ist.

1. Wechseln Sie zu **⚙️ > All settings (Alle Einstellungen) > Projektor > Bluetooth-Lautsprechermodus**, um die Bluetooth Funktion des Projektors zu aktivieren. Der Bildschirm wird ausgeschaltet.
2. Aktivieren Sie auch die Bluetooth Funktion Ihres Geräts. Wählen Sie GV01 (den Standardnamen Ihres Projektors) aus der Geräteliste für die Kopplung. Wenn Sie den Namen geändert haben, suchen Sie den neuen Namen in der Geräteliste.
3. Nach erfolgreicher Kopplung können Sie Audio von Ihrem Gerät über den Projektor wiedergeben.
4. Um die Musikwiedergabe vom Projektor zu stoppen und die Bluetooth Verbindung zu trennen, drücken Sie eine beliebige Taste und halten Sie **←** gedrückt.

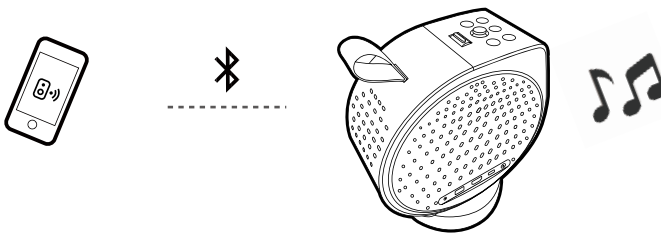

### Hinweis

Der Projektor unterstützt keine automatische Wiederherstellung der Verbindung mit zuvor gekoppelten Geräten. Wiederholen Sie die oben genannten Schritte, um eine erneute Verbindung mit einem gekoppelten Gerät herzustellen oder eine Verbindung mit einem anderen Gerät herzustellen.

# Anschließen des Projektors an einen externen Bluetooth Lautsprecher/ Kopfhörer

Verfügbar, wenn die Eingangsquelle auf Google TV eingestellt ist.

1. Gehen Sie auf Ihrem Projektor zu  > **All settings (Alle Einstellungen)** > **Fernbedienungen & Zubehör** > **Zubehör koppeln**.
2. Aktivieren Sie den Bluetooth Kopplungsmodus am Lautsprecher oder Kopfhörer.
3. Wählen Sie den Lautsprecher/Kopfhörer aus der Geräteliste aus.
4. Wählen Sie **Koppeln**.
5. Wenn der Projektor und die Kopfhörer erfolgreich verbunden sind, können Sie den Ton von Ihrem Projektor über den Lautsprecher/ Kopfhörer hören.

## Hinweis

Der Projektor unterstützt keine automatische Wiederherstellung der Verbindung mit zuvor gekoppelten Geräten. Wiederholen Sie die oben genannten Schritte, um eine erneute Verbindung mit einem gekoppelten Gerät herzustellen oder eine Verbindung mit einem anderen Gerät herzustellen.

# Ihren Projektor zu einem drahtlosen Lautsprecher machen

1. Schalten Sie den Projektor ein (siehe "[Einschalten und Ersteinrichtung](#)" auf Seite 33).
2. Verbinden Sie Ihr Mobilgerät und den Projektor mit demselben drahtlosen Netzwerk.
3. Übertragen Sie den Ton wie unter "[Drahtlose Projektion \(Bildschirmübertragung\)](#)" auf Seite 55 beschrieben vom Mobilgerät an den Projektor.
4. Drücken und halten Sie  auf der Fernbedienung 2 Sekunden lang, um den Nur-Audio Modus zu aktivieren. Siehe "[Den Bildschirm während der Musikwiedergabe ausschalten](#)" für weitere Einzelheiten.

5. Starten Sie die Musik App auf Ihrem Mobilgerät und verwenden Sie die Übertragungsfunktion über Google Cast wie unter "[Drahtlose Projektion \(Bildschirmübertragung\)](#)" beschrieben. Wählen Sie GV01 als Übertragungsgerät, um Musik zu streamen.

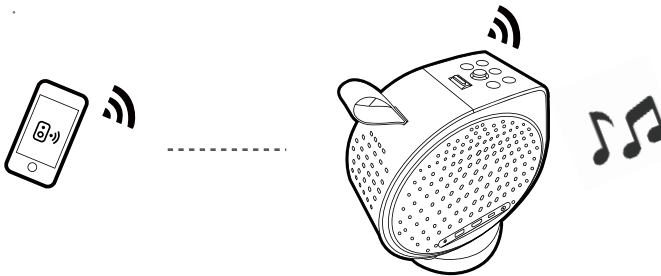

## Den Bildschirm während der Musikwiedergabe ausschalten

Sie können die Musikwiedergabe über den Projektor ohne eine Projektionsfläche genießen.

Halten Sie die  Taste auf der Fernbedienung gedrückt, um den Projektor in den Nur-Audio Modus zu schalten. Der Bildschirm wird ausgeschaltet, während die Musikwiedergabe fortgesetzt wird.

Sie können die Lautstärke einstellen, indem Sie die Lautstärketasten drücken, ohne dass der Projektionsschirm eingeschaltet ist.

Um die Wiedergabe zu stoppen oder andere Funktionen auszuführen, drücken Sie alle Tasten außer Ein/Aus, Projector Assistant Taste () , Lautstärketasten auf der Fernbedienung, um den Projektionsschirm zurückzubringen.

# Multimediateien von einem USB Flashlaufwerk wiedergeben

Eine Medienleser App ist erforderlich. Installieren eine vor dem Zugriff auf Dateien von einem USB-Flashlaufwerk.

Wenn Sie auf einem USB-Flashlaufwerk gespeicherte Mediendateien wiedergeben möchten, müssen Sie die Verbindungen und Einstellungen richtig vornehmen.

1. Schließen Sie Ihr USB-Flashlaufwerk an den USB-A / USB-C Anschluss des Projektors an.
2. Sie werden gefragt, wenn das USB-Speichergerät erkannt wird. Befolgen Sie die Bildschirmanweisungen. Gehen Sie auf dem Startbildschirm zu **Apps** > suchen Sie nach "Media Player" und laden Sie die gewünschte App.
3. Starten Sie eine Medienleser App, um auf die auf Ihrem USB-Flashlaufwerk gespeicherten Multimediateien zuzugreifen. Die unterstützten Dateiformate für die Wiedergabe können je nach App variieren.

## Hinweis

Unterstützte USB-Flashlaufwerk Formate: NTFS, FAT und FAT32.

# Stromzufuhr zu einem USB-C Gerät

Nur verfügbar, wenn der Projektor über das mitgelieferten Netzteil mit Strom versorgt wird.

Mit der Stromversorgungsfunktion kann Ihr Projektor ein angeschlossenes, von USB-IF zertifiziertes USB-C Gerät mit Strom versorgen.

Unterstützte USB-C Stromzufuhr:

- 5V/2A
- 9V/2A
- 12V/1,5A
- 15V/1,2A

## Hinweis zur USB-C Stromversorgung

- Die Informationen basieren auf den Standardprüfkriterien und dienen als Referenz. Die Kompatibilität ist nicht gewährleistet, da die Benutzerumgebungen unterschiedlich sind. Wenn ein separat erworbenes USB-C Kabel verwendet wird, stellen Sie sicher, dass das Kabel von USB-IF zertifiziert und voll funktionsfähig ist, sowie mit Stromversorgungsfunktionen ausgestattet ist.
- Ein angeschlossenes Gerät muss mit einem USB-C Anschluss ausgestattet sein, der die Ladefunktion über die USB-Stromversorgung unterstützt.
- Wenn das angeschlossene Gerät mehr als die von Ihrem Projektor gelieferte Leistung für den Betrieb oder das Hochfahren benötigt (wenn der Akku leer ist), verwenden Sie das mitgelieferte Originalnetzteil.

# Menünavigation

Der Projektor verfügt über ein Einstellungsmenü, über das Sie verschiedene Anpassungen oder Einstellungen am Projektor vornehmen können. Gehen Sie zum Aufrufen des Menüs zu **⚙️ > All settings (Alle Einstellungen)**. Das Menü und die Optionen können je nach Land/Region variieren. Hier sind einige Menüs, die mit Projektoreinstellungen zusammenhängen. Besuchen Sie <https://tv.google/> für weitere Informationen über Menüs und Optionen.

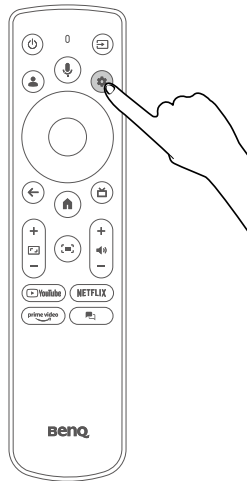

## Set your device name (Gerätename einstellen)

Sie können den Namen des Projektors bei Bedarf ändern.



# Projektor

## ⚙️ > All settings (Alle Einstellungen) > Projektor

Funktion	Optionen und Beschreibungen
<b>Fokus</b>	Bestimmt, ob der Fokus automatisch oder manuell eingestellt werden soll.
<b>Bildkorrektur</b>	Stellt die Trapezkorrektur ein und passt den Bildschirm an.
	<b>Automatische Trapezkorrektur</b> Führt die Trapezkorrektur automatisch aus. Siehe <a href="#">"Trapezkorrektur" auf Seite 42.</a>
	<b>Manuelle Trapezkorrektur</b> Führt die Trapezkorrektur manuell aus. Siehe <a href="#">"Trapezkorrektur" auf Seite 42.</a>
	<b>An Projektionsfläche anpassen</b> Passt das Bild an den Bildschirm an. Siehe <a href="#">"Bildschirmanpassung" auf Seite 43.</a>
	<b>Zoom &amp; Shift</b> Ändert die Größe oder verschiebt das Bild. Siehe <a href="#">"Projektionsgröße und Positionseinstellung (Digitalzoom und Bildverschiebung)" auf Seite 44.</a>
	<b>Bilddrehung</b> Dreht das Bild, um den Blickwinkel anzupassen. Siehe <a href="#">"Bilddrehung" auf Seite 45.</a>
	<b>Auf Standardbild zurücksetzen</b> Setzt die Bildeinstellungen zurück.
	<b>Erweitert</b> Setzt die Bildeinstellungen automatisch.
<b>Bluetooth-Lautsprechermodus</b>	Aktiviert den Bluetooth Lautsprechermodus des Projektors. Siehe <a href="#">"Ihren Projektor zu einem Bluetooth Lautsprecher machen" auf Seite 59</a> und <a href="#">"Anschließen des Projektors an einen externen Bluetooth Lautsprecher/Kopfhörer" auf Seite 60.</a>

Funktion	Optionen und Beschreibungen
<b>Erweiterte Einstellungen</b>	Ruft die erweiterten Projektorfunktionen auf
	<b>Screen Sharing for iOS</b> Installiert oder startet die <b>Screen Sharing for iOS</b> App für Bildschirmübertragung von einem iOS/macOS Gerät. Siehe " <a href="#">Bildschirmübertragung von einem iOS/macOS Gerät</a> " auf Seite 55.
	<b>Intelligenter Augenschutz</b> Verringert die Bildhelligkeit, wenn eine Person in der Nähe des Projektionsobjektivs erkannt wird, um die Augen zu schützen. Siehe " <a href="#">Aktivierung des intelligenten Augenschutzes</a> " auf Seite 48.
	<b>Projektionsmodus</b> Bestimmt den Aufstellungsort des Projektors. Siehe " <a href="#">Auswählen des Standortes</a> " auf Seite 27.
	<b>Fernbedienung</b> Ruft Informationen über die Fernbedienung ab, einschließlich des Batteriestands der Fernbedienung und Firmware-Upgrades.
	<b>Cache leeren</b> Hilft, Speicherplatz freizugeben, um die Leistung des Projektors zu verbessern.

# Display & Ton

⚙️ > **All settings (Alle Einstellungen)** > **Display & Ton**

Funktion	Optionen und Beschreibungen
<b>Bild</b>	Passt die Bildeinstellungen an.
	<b>Helligkeit</b> Stellt die Bildschirmhelligkeit ein. Siehe " <a href="#">Anpassen der Bildschirmhelligkeit</a> " auf Seite 47.
	<b>Bildmodus</b> Stellt den richtigen Bildmodus für den Inhalt ein. Siehe " <a href="#">Auswahl eines geeigneten Bildmodus für das Videostreaming</a> " auf Seite 51.
	<b>Experteneinstellungen</b> Passt Einstellungen zur Verbesserung der Bildqualität an.
	<b>Auf Standardeinstellungen zurücksetzen</b> Setzt die Bildeinstellungen auf die Werkseinstellungen zurück.
<b>Ton</b>	Stellt den richtigen Tonmodus für den Inhalt ein. Siehe " <a href="#">Auswahl eines geeigneten Tonmodus für Videostreaming</a> " auf Seite 52.
<b>Audioausgabe</b>	Wählt das Audioformat und die Ausgabeverzögerung des an den HDMI-Anschluss angeschlossenen Quellgeräts aus. Wenn die Einstellung für Digitaler Ausgang <b>Automatisch</b> ist, erkennt der Projektor das Format des Eingangsinhalts und stellt das Audioformat automatisch ein.

# Netzwerk & Internet

⚙️ > **All settings (Alle Einstellungen)** > **Netzwerk & Internet**

Legt die Netzwerkverbindung fest. Sie können die drahtlose Verbindung aktivieren oder deaktivieren.

# Konten & Anmeldung

⚙️ > **All settings (Alle Einstellungen)** > **Konten & Anmeldung**  
Verwaltet Konten.

# Datenschutz

⚙️ > **All settings (Alle Einstellungen)** > **Datenschutz**  
Verwaltet Ihre Datenschutzeinstellungen.

# Apps

⚙️ > **All settings (Alle Einstellungen)** > **Apps**  
Verwaltet installierte Anwendungen.

# System

⚙️ > **All settings (Alle Einstellungen)** > **System**  
Verwaltet die Geräteeinstellungen.

# Fernbedienungen & Zubehör

⚙️ > **All settings (Alle Einstellungen)** > **Fernbedienungen & Zubehör**  
Sie können eine Fernbedienung manuell über Bluetooth koppeln oder ein gekoppeltes Gerät verwalten.

# Wartung

## Pflege des Projektors

Der Projektor benötigt nur wenig Wartung. Sie brauchen lediglich regelmäßig die Linse reinigen.

Entfernen Sie keine Bauteile des Projektors. Wenden Sie sich an Ihren Händler oder einen Reparaturdienst vor Ort, wenn der Projektor nicht wie gewünscht funktioniert.

## Reinigung der Objektivlinse

Reinigen Sie die Projektionslinse von Staub oder anderen Verschmutzungen. Schalten Sie den Projektor aus und lassen Sie ihn abkühlen, bevor Sie das Objektiv reinigen.

- Zum Entfernen von Staub sollten Sie eine Druckluft-Sprühdose verwenden.
- Bei anderen Verschmutzungen wischen Sie die Linsenoberfläche vorsichtig mit einem Optikreinigungstuch oder einem mit Objektivreiniger angefeuchteten weichen Tuch ab.
- Verwenden Sie auf keinen Fall Scheuertücher, alkaline/saure Reinigungsmittel, Scheuerpulver oder ätherische Lösungsmittel wie z.B. Alkohol, Benzin, Verdünnung und Insektizide. Wenn Sie solche Mittel verwenden oder sie über einen längeren Zeitraum mit Gummi- oder Vinylmaterialien in Kontakt bringen, kann die Oberfläche und das Gehäuse des Projektors dabei beschädigt werden.

### Hinweis

Verwenden Sie auf keinen Fall Wachs, Alkohol, Benzol, Verdünner oder andere chemische Reinigungsmittel. Diese Mittel können das Gehäuse beschädigen.

# Lagerung des Projektors

Wenn Sie den Projektor über längere Zeit einlagern müssen, gehen Sie wie folgt vor:

- Vergewissern Sie sich, dass die Temperatur und Feuchte des Lagerortes innerhalb des für den Projektor empfohlenen Bereiches liegen. Lesen Sie die relevanten Angaben unter "[Technische Daten](#)" auf Seite 74 oder wenden Sie sich bezüglich des Bereiches an Ihren Händler.
- Klappen Sie die Einstellfüße/den Ständer ein (falls verfügbar).
- Nehmen Sie die Batterien aus der Fernbedienung.
- Verpacken Sie den Projektor in der Originalverpackung oder einer entsprechenden Verpackung.

# Transportieren des Projektors

Es wird empfohlen, den Projektor in der Originalverpackung oder einer entsprechenden Verpackung zu transportieren.

# Lichtquelle Informationen

Um die Nutzungsdauer der Lampe zu überprüfen, gehen Sie zu  > **All settings (Alle Einstellungen) > Projektor > Erweiterte Einstellungen > Weitere > Lichtquelle Informationen.**

# Problemlösung

? Die LED-Anzeige blinkt.

Situation	LED Status
Treiberplatine Fehler	Blinkt rot/blau
Lüfterfehler	Blinkt blau/grün
Optischer Motor Temperaturfehler	Blinkt rot
TOF Fehler	Blinkt rot/grün
Akkufehler	Blinkt lila
G Sensor Fehler	Blinkt rot/blau/grün

Kontaktieren Sie den Kundendienst, um Hilfe zu erhalten.

## Hinweis

Weitere Informationen zur Strom LED Anzeige finden Sie unter "[Strom LED Anzeige](#)" auf Seite 35.

? Der Projektor lässt sich nicht einschalten.

Mögliche Ursache	Lösung
Über das Netzkabel wird kein Strom zugeführt.	Stecken Sie das Netzkabel in die Netzstrombuchse am Projektor und in die Netzsteckdose. Wenn die Steckdose über einen Schalter verfügt, stellen Sie sicher, dass sie eingeschaltet ist.
Sie versuchen, den Projektor während der Kühlphase wieder einzuschalten.	Warten Sie, bis die Kühlphase abgeschlossen ist.

? Es gibt kein Bild.

Mögliche Ursache	Lösung
Die Videoquelle ist nicht eingeschaltet oder nicht ordnungsgemäß angeschlossen.	<ul style="list-style-type: none"><li>Überprüfen Sie, ob die Videoquelle richtig angeschlossen ist.</li><li>Der Projektor befindet sich möglicherweise im Nur-Audio oder Netzwerk Standbymodus. Drücken Sie zum Deaktivieren die Netzttaste.</li></ul>

Mögliche Ursache	Lösung
Der Projektor wurde nicht korrekt mit dem Eingangssignalgerät verbunden.	Prüfen Sie die Verbindung.
Das Eingangssignal wurde nicht richtig ausgewählt.	Wählen Sie das richtige Eingangssignal mit der  Taste.

 Unscharfes Bild.

Mögliche Ursache	Lösung
Die Objektivlinse ist nicht korrekt fokussiert.	Stellen Sie den Fokus des Objektivs ein. Siehe <a href="#">"Bildschärfe feineinstellen" auf Seite 41</a> .
Der Projektor und die Leinwand sind nicht korrekt ausgerichtet.	Stellen Sie gegebenenfalls Projektionswinkel und -richtung sowie die Höhe des Projektors ein.
Die automatische vertikale Trapezkorrektur Funktion funktionierte nicht.	Stellen Sie den Projektionswinkel ein.
Der ToF Sensor ist verschmutzt.	Reinigen Sie den Sensor vorsichtig mit einem Reinigungstuch. Entfernen Sie vorsichtig Staub oder Fingerabdrücke.

 Die Fernbedienung funktioniert nicht.

Mögliche Ursache	Lösung
Die Batterien sind leer.	Tauschen Sie beide Batterien aus.
Zwischen Fernbedienung und Projektor befindet sich ein Hindernis.	Entfernen Sie das Hindernis.
Sie befinden sich zu weit vom Projektor entfernt.	Stehen Sie nicht weiter als 8 Meter (26 Fuß) vom Projektor entfernt.



## ? Einstellung für Display-Helligkeit.

Mögliche Ursache	Lösung
Der Bildschirm ist nicht so hell wie erwartet.	<ul style="list-style-type: none"><li>• Die Bildschirmhelligkeit ändert sich mit der Stromquelle. Siehe "<a href="#">Anpassen der Bildschirmhelligkeit</a>" auf Seite 47 für weitere Einzelheiten. Um die volle Helligkeit der Lichtquelle zu erhalten, verwenden Sie das mitgelieferte Netzteil oder eine USB-C Stromquelle mit mehr als 65W.</li><li>• Eine niedrige Akkuladung reduziert ebenfalls die Bildschirmhelligkeit. Wenn der Strom vom integrierten Akku geliefert wird, können Sie die Akkuleistung über  &gt; <b>Akku</b> überprüfen.</li></ul>

# Technische Daten

## Technische Daten des Projektors

Kategorie	Funktion	Beschreibungen
Anzeige	Helligkeit (ANSI Lumen)	500
	Native Auflösung	1080P (1920x1080)
	Natives Seitenverhältnis	16:9
	Kontrastverhältnis (FOFO)	100.000:1
	Anzeigefarbe	24 Bit (16,7 Millionen Farben)
	Lichtquelle	Laser
	Lichtquelle Lebensdauer	Eco: 30000 Stunden Normal: 20000 Stunden
Optische Daten	Projektionsverhältnis	1,2
	Zoomverhältnis	Fest
	Objektivlinse	F/#=1,9; f=19,65 mm
	Projektionsversatz (Volle Höhe)	100%
	Schrägpositionsanpassung	2D, (Auto) Vertikal ± 20 Grad, Horizontal ±30 Grad, Drehung ± 30 Grad (Abstand zur Wand in Projektionsrichtung: innerhalb von 2M); 2D, (Manuell) Vertikal & Horizontal & Drehung ± 40 Grad
	Bildgröße löschen	30"-120"
Bild	Rec. 709 Abdeckung	92%
Kompatibilität	Eingangsverzögerung	22,4ms (1080p@60Hz)
	Unterstützte Auflösungen	VGA (640 x 480) bis 4K UHD (3840 x 2160)
	Horizontale Frequenz	15K – 135KHz
	Vertikale Abtastrate	22 – 62Hz
	HDTV Kompatibilität	480p, 576p, 720p, 1080p
E/A Schnittstelle	HDMI-Eingang	(x1) HDMI-1 (2.0b/HDCP2.3)
	USB Typ-A	(x1) USB Typ A-1 (2.0/Stromversorgung 1,0A/ Leser/FW Upgrade)
	USB Typ-C	(x1) Display Port/PD Eingang 20V-2,25A bis 5A/ PD Ausgang 5V-2A, 9V-2A, 12V-1,5A, 15V-1,2A*/Leser
Audio	Lautsprecher	(x2) 4W
	Audioausgang (3,5mm Mini Buchse)	(x1)
	HDMI Audio Rückkanal	ARC, 5.1 Kanal
	Woofer	10W Kammer

Kategorie	Funktion	Beschreibungen
Umgebung	Stromversorgung	AC 100 bis 240 V, 50/60 Hz
	Typischer Stromverbrauch	85W@100 – 240VAC
	Stromverbrauch im Netzwerk Standbymodus / Aus	2W/0,3W
	Geräuschpegel (Typ./Eco.)(dB)	28dBA/26dBA
	Betriebstemperatur	0 – 40°C
	Lagerungstemperatur	-20 – 60°C, nicht kondensierend
	Relative Luftfeuchtigkeit bei Betrieb	10 – 90% RF, nicht kondensierend
	Relative Luftfeuchtigkeit bei Lagerung	10 – 90% RF, nicht kondensierend
Akku	Akkuzellentyp	Lithium-Ion
	Akkulaufzeit	Videowiedergabezeit: ca. 150 Min. Musikwiedergabezeit: ca. 300 Min.
	Akkulebensdauer	500 Zyklen
Mechanische Funktionen	Projektionswinkel (nur portabel)	135° Vertikal/ 360° Horizontal/ 10°-15° Neigung für Deckenprojektion
Smart Funktionen	Bluetooth	Bluetooth 5.0
	WLAN Standard	802.11 a/b/g/n/ac (2,4G/5G)
Abmessungen und Gewicht	Nettogewicht (kg)	2,1 kg
	Nettogewicht (lb)	4,6 lb
	Abmessungen (BxHxT) (mm)	130,0 (B) x 211,2 (H) x 191,4 (T)
	Abmessungen (BxHxT) (Zoll)	5,12 (B) x 8,31 (H) x 7,54 (T)
Projektionssystem	Projektionssystem	DLP
	DMD Größe	0,23" Pico

#### Hinweis

- Die Leistung von WLAN und Bluetooth kann durch Entfernungen und Hindernisse beeinträchtigt werden.
- Die Akkulaufzeit kann je nach wiedergegebenem Inhalt, der Medienquelle oder den Projektoreinstellungen variieren.
- \*: Der PD Ausgang ist nur verfügbar, wenn der Projektor über das mit dem Produkt gelieferte Netzteil mit Strom versorgt wird.

## Informationen zum mitgelieferten Netzteil

Im Lieferumfang enthaltenes Netzteil (externes Netzteil) Technische Produktinformationen:

Produktname: AC Netzteil

Hersteller Modell: NSA90ED-19047401

Max. Leistung: 90W (19V, 4,74A)

Hersteller:

Shenzhen JingQuanHua&Everrise Intelligent Electric Co., Ltd

# Timingtabelle

Auflösung	Modus	Vertikale Frequenz (Hz)	Horizontale Frequenz (KHz)	Pixelfrequenz (MHz)
640 x 480	VGA_60	59,94	31,469	25,175
720 x 400	720 x 400_70	70,087	31,469	28,3221
800 x 600	SVGA_60	60,317	37,879	40
1024 x 768	XGA_60	60,004	48,363	65
1280 x 720	1280 x 720_60	60	45	74,25
1280 x 768	1280 x 768_60	59,87	47,776	79,5
1280 x 800	WXGA_60	59,81	49,702	83,5
1280 x 1024	SXGA_60	60,02	63,981	108
1280 x 960	1280 x 960_60	60	60	108
1440 x 900	WXGA+_60	59,887	55,935	106,5
1400 x 1050	SXGA+_60	59,978	65,317	121,75
1600 x 1200	UXGA	60	75	162
1680 x 1050	1680 x 1050_60	59,954	65,29	146,25
1920 x 1080@60Hz	1920 x 1080_60 (CEA-861)	60	67,5	148,5
1920 x 1080 (VESA)	1920 x 1080_60 (für Auditorium Modell)	59,963	67,158	173
2560 x 1440@60Hz	2560 x 1440_60	59,951	88,787	241,5
2560 x 1600 (VESA)	2560 x 1600_60	59,987	99,458	348,5
3840 x 2160	3840 x 2160_30 (Für 4K/2K Modell)	30	67,5	297
3840 x 2160	3840 x 2160_60 (Für 4K/2K Modell)	60	135	594

## Hinweis

- Der USB-C Anschluss für den Alt-Modus unterstützt bis zu 1920X1080@60Hz.
- Nicht alle Timings sind für die an den internen HDMI Anschluss angeschlossene Eingangsource verfügbar. Siehe "[Video-Timings](#)" auf Seite 77 für verfügbare Timings.

# Video-Timings

Timing	Auflösung	Vertikale Frequenz (Hz)	Horizontale Frequenz (KHz)	Pixelfrequenz (MHz)
576p	720 x 576	31,25	50	27
720/50p	1280 x 720	37,5	50	74,25
720/60p	1280 x 720	45	60	74,25
1080/24P	1920 x 1080	27	24	74,25
1080/25P	1920 x 1080	28,13	25	74,25
1080/30P	1920 x 1080	33,75	30	74,25
1080/50P	1920 x 1080	56,25	50	148,5
1080/60P	1920 x 1080	67,5	60	148,5
2160/24P	3840 x 2160	54	24	297
2160/25P	3840 x 2160	56,25	25	297
2160/30P	3840 x 2160	67,5	30	297
2160/50P	3840 x 2160	112,5	50	594
2160/60P	3840 x 2160	135	60	594

## Hinweis

- Der USB-C Anschluss für den Alt-Modus kann bis zu 1920X1080@60Hz unterstützen.
- Die an den internen HDMI Anschluss angeschlossene Eingangsquelle unterstützt nur die mit \* markierten Timings.

## Unterstützte Dateiformate

### Video

#### MPEG-2 Videodecoder

ISO/IEC 11172-2 MPEG-1 Videoformat Dekodierung

ISO/IEC 13818-2 MPEG-2 Video MP@HL und HD Niveau

Unterstützt Auflösungen bis zu HDTV (1080p60, 1080i, 720p) und SDTV

Unterstützt Dual-Stream Dekodierung für 3D Inhalte

Unterstützt für FHDp60 2x Schnellvorlauf

## MPEG-4 Videodecoder

ISO/IEC 14496-2 MPEG-4 ASP Videodekodierung bis HD Niveau  
Unterstützt Auflösungen bis HDTV (1080p@60fps)  
Unterstützt FLV Version1 Videoformat Dekodierung  
Unterstützt Dual-Stream Dekodierung für 3D Inhalte

## H.264 Decoder

ITU-T H.264, ISO/IEC 14496-10 (Main und High Profile bis Level 5.2)  
Videodekodierung  
Unterstützt Auflösungen bis zu 4096x2160@60fps  
Unterstützt Bitraten bis 135Mbps  
Unterstützt alle DVB, ATSC, HDTV, DVD und VCD Auflösungen  
Unterstützt SVAf 2ES (für Dual Dekodierung)  
Unterstützt MVC 3D Dekodierung bis zu 1080p@60fps

## VP8 Decoder

Unterstützt VP8 Decoder  
Unterstützt Auflösungen bis zu 1920x1080@60fps  
Unterstützt maximale Bitrate bis 50Mbps

## VP9 Decoder

- Unterstützt VP9 Decoder
- Unterstützt 4:2:0 Subsampling und 8-Bit/10-Bit Farbtiefe
- Unterstützt max. Auflösung und Bildrate 4096x2160@60fps
- Unterstützt max. Bitrate bis zu 100Mbps

## AV1 Videodecoder

- Unterstützt AV1 Videodekodierung
- Unterstützt Main Profile, Level 5.1
- Unterstützt 8-Bit/10-Bit Farbtiefe
- Unterstützt Auflösungen bis zu 4096x2304@60fps
- Unterstützt max. Bitrate bis zu 100Mbps

## HEVC (H.265) Decoder

- Unterstützt HEVC/H.265 Videodekodierung
- Unterstützt Main/Main-10 Profil und Scalable Main/Scalable Main-10 Profil, Level 5.1, High Tier
- Unterstützt 8-Bit/10-Bit Farbtiefe
- Unterstützt Auflösungen bis zu 4096x2160@75fps
- Unterstützt max. Bitrate bis zu 100Mbps

## Hardware JPEG Decoder

- Unterstützt bis zu 1920x1080@30fps, 1280x720@60fps
- Unterstützte Formate: 422/411/420/444/422T
- Unterstützte Herunterskalieren Verhältnisse: 1/2x1/2, 1/4x1/4, 1/8x1/8
- Unterstützt Farb- und Graustufenbilder
- Unterstützt sequentiellen Modus, Einzelscan
- Unterstützt programmierbare Region von Interesse (ROI)
- Nach dem Scannen des Dateiheders übernimmt der Hardware Decoder den gesamten Dekodiervorgang

## VC-1 Videodecoder

- Unterstützt SMPTE-421M (VC1 Video) Dekodierung bis AP@L3 (2048x1024p60)
- Unterstützt Dual-Stream Dekodierung für 3D Inhalte

## NTSC/PAL/SECAM Videodecoder

- Unterstützt NTSC-M, NTSC-J, NTSC-4.43, PAL (B, D, G, H, M, N, I, Nc) und SECAM Standards
- Automatische Standarderkennung
- Bewegungsadaptiver 3D Comb Filter
- Unterstützt CVBS & Y/C S-Video Eingänge
- Unterstützt Teletext und V-Chip

## Audio

### Multi-Standard TV-Tonprozessor

- Unterstützt BTSC/A2 Demodulation
- Unterstützt NICAM/FM/AM Demodulation
- Unterstützt MTS Modus Mono/Stereo/SAP im BTSC Modus

- Unterstützt Mono/Stereo/Dual im A2/NICAM Modus
- Integrierte Audio Abtastratenwandlung (sampling rate conversion, SRC)
- Audioverarbeitung für den Lautsprecherkanal, einschließlich Lautstärke, Balance, Stumm, Klang, EQ, virtuelles Stereo/Surround und Höhen-/Tiefen-Steuerung
- Erweiterte Audioverarbeitungsoptionen verfügbar, z.B: Dolby1, DBX-TV2
- Unterstützte digitale Audioformate: MPEG-1, MPEG-2 (Layer I/II), MP3, AAC-LC, HE-AAC
- Unterstützt Multi-Stream Programme: Dolby MS12-Y
- Unterstützt Audiobeschreibung
- Unterstützt MPEG Audiokodierung
- Unterstützt zeitversetzten PVR
- Unterstützt programmierbare Verzögerung der Audio/Video-Synchronisation



# Anhang

## Arbeiten mit einem Stativ (separat erhältlich)

Verwenden Sie eine Stativplatte zur Befestigung des Projektors auf einem Stativ:

1. Montieren Sie die Schnellwechselplatte des Stativs in das Stativgewinde des Projektors und ziehen Sie die Schraube der Platte an. (Schraubentyp: 1/4"-20)

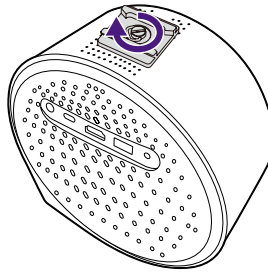

2. Setzen Sie den Projektor auf das Stativ.

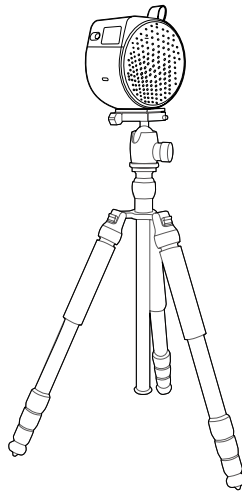

### Hinweis

Die Loch für die Stativschraube an der Unterseite des Projektors ist nicht für die Deckenmontage geeignet. Wenn Sie Ihren Projektor an der Decke montieren möchten, lesen Sie die Anweisungen unter "[Deckenfrontprojektion](#)" auf Seite 28 und "[Deckenrückprojektion](#)" auf Seite 28.



**BenQ.com**

© 2024 BenQ Corporation.  
Alle Rechte vorbehalten. Änderungsrechte vorbehalten.