

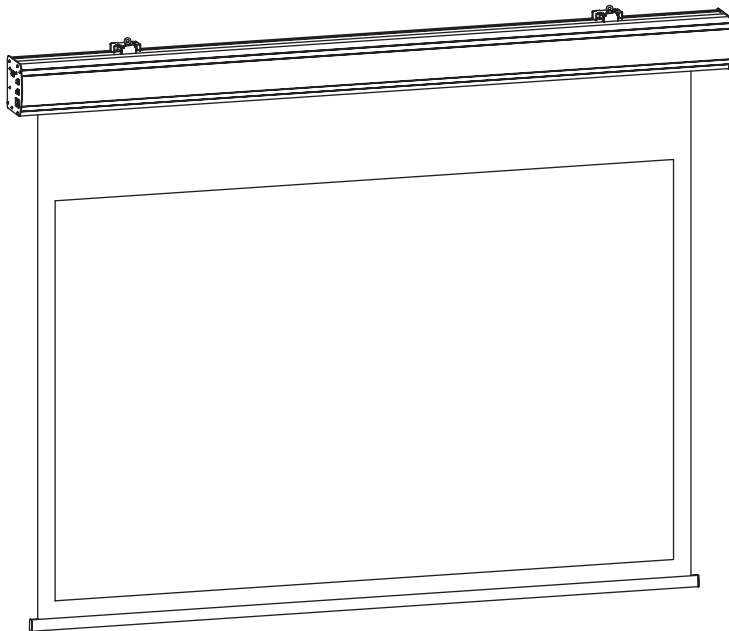

Bedienungsanleitung DELUXX Cinema Motorleinwand (Tension)



Vielen Dank, dass Sie sich für ein Qualitätsprodukt von DELUXX entschieden haben. Lesen Sie die Anleitung bitte aufmerksam durch, bevor Sie die Leinwand benutzen und bewahren Sie diese gut auf.

DE:

Auf <http://www.deluxx.com/downloads> finden Sie die aktuelle Version dieser Bedienungsanleitung zum Download.

EN:

Please visit <http://www.deluxx.com/downloads> for the latest version of this manual.

FR:

Veuillez visiter <http://www.deluxx.com/downloads> pour obtenir la dernière version du manuel d'utilisation.

NL:

Op <http://www.deluxx.com/downloads> vindt u de meest actuele download versie van de bedieningshandleiding.

SE:

Under <http://www.deluxx.com/downloads> hittar du och kan ladda ner den aktuella versionen av din bruksanvisning.

PL:

Na stronie <http://www.deluxx.com/downloads> znajdą Państwo aktualną wersję instrukcji obsługi.

ES:

Visite <http://www.deluxx.com/downloads> para obtener la última versión de este manual.

IT:

La versione aggiornata del manuale d'istruzioni è presente alla pagina <http://www.deluxx.com/downloads>.

Sicherheitshinweise

- Bitte beachten Sie vor der Montage das beiliegende Datenblatt mit weiteren Sicherheits- und Verwendungshinweisen.
- Beginnen Sie nicht mit der Montage, bevor Sie die komplette Bedienungsanleitung gelesen und diese verstanden haben.
- Dieses Produkt sollte nur von Fachpersonal mit mechanischen und elektrotechnischen Kenntnissen installiert werden
- Führen Sie die Installation mit einer weiteren Person durch um eine sichere Montage zu gewährleisten

Sicherheitshinweise

- Ziehen Sie die Schrauben fest, aber überdrehen diese nicht. Ein zu festes Anziehen kann Schäden verursachen und den sicheren Halt der Leinwand beeinträchtigen.
- Dieses Produkt ist für den Gebrauch innerhalb von Gebäuden bestimmt. Die Benutzung im Freien könnte zu Schäden am Produkt führen.
- Hängende Lasten müssen mindestens zweimal jährlich auf Festigkeit und Tragfähigkeit geprüft werden.
- Verwenden Sie das Produkt und alle Zubehörteile ausschließlich Produktbestimmungsgemäß.

Achtung

Bitte lesen Sie die folgende Anleitung sorgfältig durch und bewahren Sie diese für spätere Rückfragen auf. Der Hersteller übernimmt keine Verantwortung für Sachschäden oder Personenschäden, wenn die Leinwand außerhalb der empfohlenen Spezifikationen verwendet wird, oder bei unsachgemäßer Installation.

Verwenden Sie diese Leinwand nicht in der Nähe von Heizungen oder Klimaanlage. Montieren Sie das Produkt ebenfalls nicht in direktem Sonnenlicht oder vor einem Fenster. Aufgrund der temperaturempfindlichen PVC Oberfläche kann es zu nachhaltiger Beschädigung des Projektionstuchs kommen.

Wir empfehlen Ihnen, nach der Lieferung ca. 2 Stunden mit der Montage zu warten. So kann sich die Leinwand akklimatisieren; besonders wenn die Leinwand von kalter in eine warme Umgebung gebracht wird.

Bitte vermeiden Sie jegliche Flecken auf der Tuchoberfläche. Diese könnten sich möglicherweise nicht mehr entfernen lassen.

Pflegehinweise

Reinigen Sie die Leinwand NIEMALS mit Alkohol oder anderen Reinigungsmitteln, die Lösungsmittel enthalten. Benutzen Sie nur ein weiches und sauberes Tuch. Mit einer milden Seifenlauge kann gegebenenfalls Schmutz von der Oberfläche entfernt werden. Vermeiden Sie unbedingt den Kontakt mit spitzen oder scharfen Gegenständen. Diese könnten das Projektionstuch nachhaltig beschädigen.

Lieferumfang

Bitte prüfen Sie vor der Installation, ob alle nachfolgend aufgeführten Teile enthalten sind! Sollten Teile fehlen, kontaktieren Sie den Händler, bei welchem Sie das Produkt gekauft haben und warten mit der Installation auf Vollständigkeit.

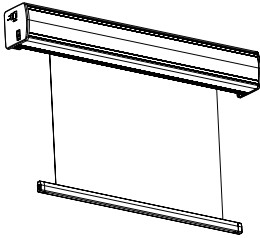

a) 1x Leinwand

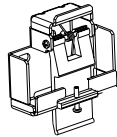

b) 2x Montagebügel

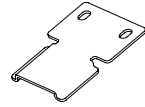

c) 2x Deckenmontagewinkel

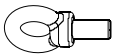

d) 2x Ringöse



e) 2x Hakendübel
(für Leinwände bis 135")



f) 2x M6 Deckenhakenplatte
(für Leinwände ab 135")



g) 4x Universalschraube
5x40mm



h) 4x Kunststoff-Dübel
8mm



i) 2x Sechskantmutter

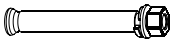

j) 4x Schwerlastdübel

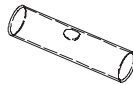

k) 1x Wasserwaage



l) 2x Fernbedienung
(1x Infrarot, 1x Funk)



m) 2x Karabinerhaken



n) 1x Innensechskantschlüssel

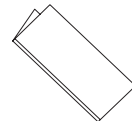

o) 1x Bedienungsanleitung

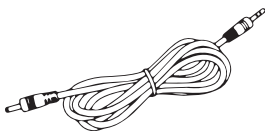

p) 1x Triggerkabel



q) 1x IR Empfänger

Montage der Leinwand

Installieren Sie die Leinwand an einer für alle Betrachter sichtbaren Position; idealerweise sollte die Leinwand mittig und in Flucht zu den Zuschauern montiert werden. Das untere Drittel der Projektionsfläche sollte sich in etwa in Augenhöhe der der Betrachter befinden.

Die Montagebügel (**b**) sollten im Idealfall zwischen 200 und 300mm zu beiden Enden der Leinwand installiert werden. (siehe **Abb. 1**)

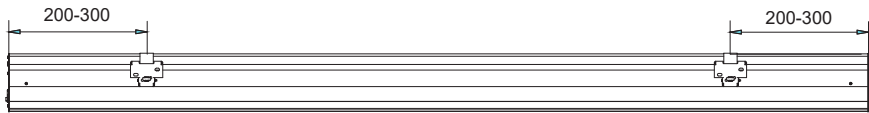

Wandmontage

1. Für die Montage an einer massiven Stein-/ Betonwand verwenden Sie bitte die Schwerlastdübel (**j**) oder Kunststoff-Dübel (**h**). Ermitteln Sie entsprechend des Gehäusemaßes und Höhe des Projektionstuches die Position zur Montage der Montagebügel (**b**). Zeichnen Sie eine horizontale Linie (Wasserwaage), um die beiden Montagebügel auf gleiche Höhe zu installieren. (siehe **Abb. 2**)



Abbildung 2

Bohren Sie anschließend jeweils 2 Löcher mit einem 8mm Bohrer, führen die Dübel in die Bohrlöcher ein und befestigen Sie die Montagebügel je nach Wahl der Dübel entweder mit den Sechskantmuttern (**i**) oder den Universalschrauben (**g**).

Montage der Leinwand

2. Heben Sie nun das Leinwandgehäuse an und führen es vorsichtig in die Montagebügel ein. Achten Sie darauf, dass die Gehäuseprofile in die Haken der Montagebügel greifen. Lassen Sie das Gehäuse nun langsam nach unten gleiten. Die Leinwand sollte mit einem Klickgeräusch hörbar einrasten. (siehe **Abb.3**)

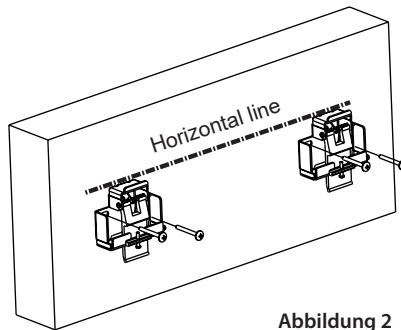

Abbildung 3

3. Drehen Sie abschließend die Sicherheitsschraube der Montagebügel fest. Dies verhindert ein unbeabsichtigtes Lösen der Montagebügel. (siehe **Abb. 4**)

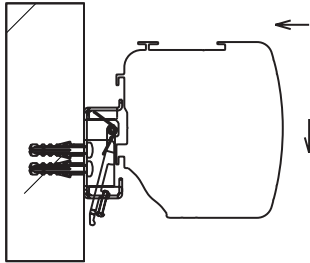

Abbildung 4

Deckenmontage (Methode 1)

ACHTUNG: Stellen Sie immer sicher, dass die Decke das Gewicht der Leinwand tragen kann, damit diese nicht herunterfällt und zu Verletzungen führt.

1. Für die Montage am einer massiven Stein-/ Betondecke verwenden Sie bitte die Schwerlastdübel (j) oder Kunststoff-Dübel (h). Ermitteln Sie die geeignete Position zur Montage der Montagebügel (b). Zeichnen Sie eine gerade Linie um die beiden Montagebügel in gleicher Flucht zueinander zu installieren. (siehe **Abb. 5**)

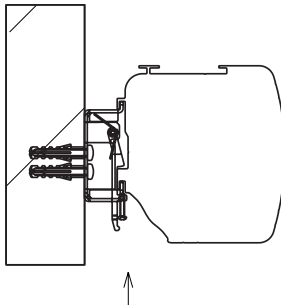
Montage der Leinwand



Abbildung 5

2. Heben Sie nun das Leinwandgehäuse an und führen es vorsichtig in die Montagebügel ein. Achten Sie darauf, dass die Gehäuseprofile in die Haken der Montagebügel greifen. Schieben Sie das Gehäuse nun langsam weiter, bis die Leinwand mit einem Klickgeräusch hörbar einrastet. (siehe **Abb.6**)

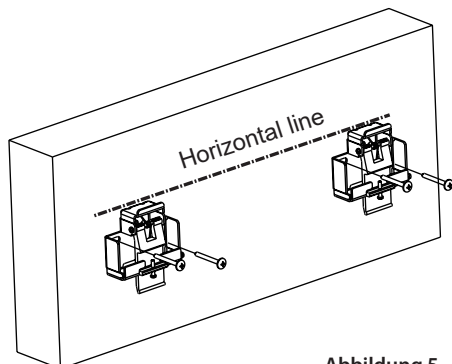

Abbildung 6

3. Drehen Sie abschließend die Sicherheitschraube der Montagebügel fest. Dies verhindert ein unbeabsichtigtes Lösen der Montagebügel. (siehe **Abb. 7**)

Montage der Leinwand

2. Heben Sie nun das Leinwandgehäuse an und führen es vorsichtig in die Montagebügel ein. Achten Sie darauf, dass die Gehäuseprofile in die Haken der Montagebügel greifen. Lassen Sie das Gehäuse nun langsam nach unten gleiten. Die Leinwand sollte mit einem Klickgeräusch hörbar einrasten. (siehe **Abb.3**)

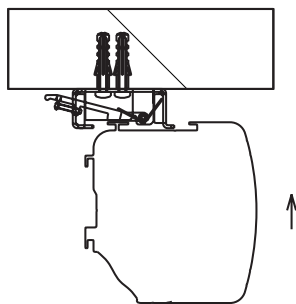

Abbildung 7

Deckenmontage (Methode 2)

1. Schieben Sie die Montageplatten auf der Oberseite des Leinwandgehäuses (a) nach außen. (siehe **Abb. 8**)

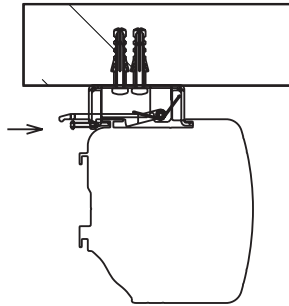

Abbildung 8

2. Für die Montage am einer massiven Stein-/ Betondecke verwenden Sie bitte die Schwerlastdübel (j) oder Kunststoff-Dübel (h). Ermitteln Sie die geeignete Position der Leinwand und übertragen Sie Lochabstände auf Ihre Decke.

Bohren Sie anschließend jeweils 2 Löcher mit einem 8mm Bohrer, führen die Dübel in die Bohrlöcher ein und befestigen Sie die Montagebügel je nach Wahl der Dübel entweder mit den Sechskantmuttern (i) oder den Universalschrauben (g) (siehe **Abb. 9**).

Montage der Leinwand

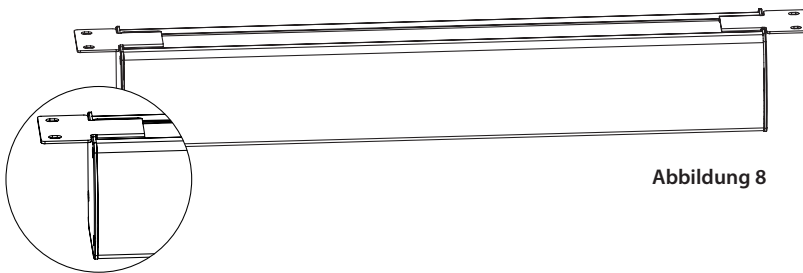

Abbildung 9

Hängende Installation

1. Verbinden Sie die Ringöse (d) mit dem Montagebügel (b). (siehe **Abb. 10**)

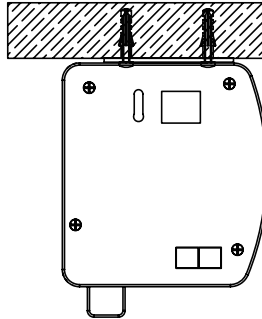

Abbildung 10

2. Für die Montage an einer massiven Stein-/ Betondecke verwenden Sie bitte die Schwerlastdübel (j) oder Kunststoff-Dübel (h). Ermitteln Sie die geeignete Position zur Montage der Hakendübel € bzw. Deckenhakenplatte (f). Zeichnen Sie eine gerade Linie um die beiden Haken in gleicher Flucht zueinander zu installieren. (siehe **Abb. 11**)

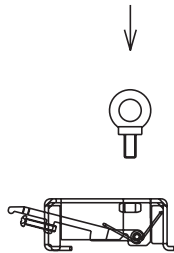

Abbildung 11

Montage der Leinwand

3. Befestigen Sie die Montagebügel (b) an die Rückseite des Leinwandgehäuses und drehen die Sicherheitsschraube fest an.
4. Hängen Sie nun die Leinwand in die Haken der zuvor montieren Deckenhakenplatten ein.
5. Sollten Sie eine längere Abhängung wünschen, verwenden Sie bitte geeignetes Material wie beispielsweise eine Metallkette (siehe **Abb. 12**).

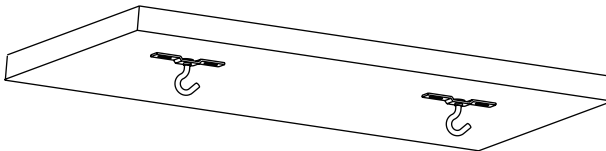

Abbildung 12

Bedienung

Leinwand

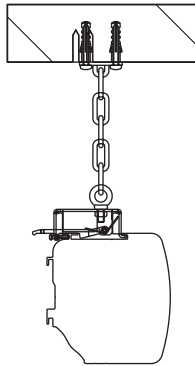
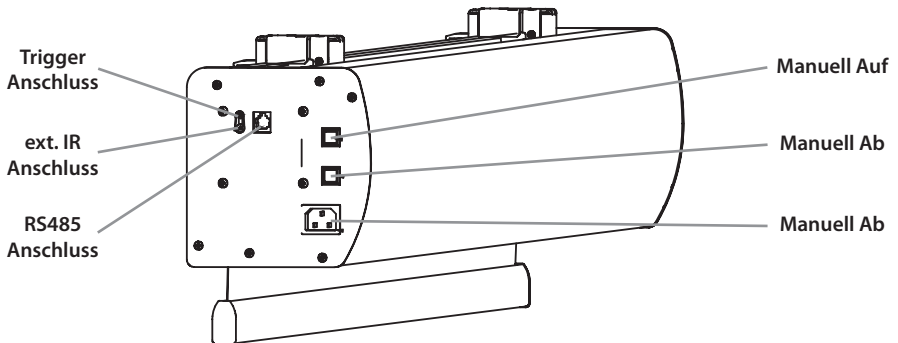

Bedienung

Fernbedienung

Stecken Sie den Stecker in eine Steckdose (auf korrekte Spannung achten). Das Kabel darf nicht auf heiße Flächen oder gespannt verlegt werden.

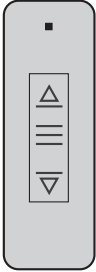

- 1) Drücken Sie die „**Auf**“ Taste auf der Fernbedienung.
Die Leinwand wird automatisch bis zur oberen Endposition fahren und automatisch stoppen.
- 2) Drücken Sie die „**Stop**“ Taste auf der Fernbedienung.
Die Bewegung der Leinwand wird unverzüglich gestoppt.
- 3) Drücken Sie die „**Ab**“ Taste auf der Fernbedienung.
Die Leinwand wird automatisch bis zur unteren Endposition fahren und automatisch stoppen.

Trigger

Mit dem Triggeranschluss kann die Leinwand automatisch beim Ein- und Ausschalten des Projektors Aus- sowie Einfahren. Verbinden Sie dazu die Leinwand über den Triggeranschluss mit dem Triggerausgang Ihres Projektors.

Eventuell muss der Triggerausgang Ihres Projektors softwareseitig aktiviert werden, damit der Projektor die Steuersignale an die Leinwand sendet.

Eingangsspannungsbereich:

DC / AC 5V - DC / AC 20V

RS 232/485

A.RS485 port setting

- 1) Baud Rate: 2400
- 2) Data Length: 8
- 3) Odd-even Check: N
- 4) Start Bit: 1
- 5) Stop Bit: 1

B.Control Code

- 1) "Up" Command: 0xFF 0xAA 0xEE 0xEE 0xDD
- 2) "Stop" Command: 0xFF 0xAA 0xEE 0xEE 0xCC
- 3) "Down" Command: 0xFF 0xAA 0xEE 0xEE 0xEE

C.Function Control

- 1) "Up" Command: The screen will go up.
- 2) "Stop" Command: The screen will stop.
- 3) "Down" Command: The screen will go down.

EC Konformitätserklärung

celexon Germany GmbH & Co. KG erklärt hiermit, dass das Produkt

„DELUXX Cinema Motorleinwand (Tension)“

den grundlegenden Anforderungen und anderen relevanten Bestimmungen der

**Richtlinie zur elektromagnetische Verträglichkeit (2014/30/EU),
der Niederspannungsrichtlinie (2014/35/EU)
sowie der Funkanlagenrichtlinie (2014/53/EU)**

entspricht. Eine Kopie der EU-Konformitätserklärung finden Sie unter www.deluxx.com/certificates.



Christoph Hertz
Managing Director



Das Symbol weist auf die getrennte Rücknahme elektrischer und elektronischer Geräte in EU-Ländern hin. Bitte werfen Sie das Gerät nicht in den Hausmüll. Informieren Sie sich über das in Ihrem Land gültige Rücknahmesystem und wenden Sie sich bei Fragen zum Entsorgungsprozess an Ihre Kommune oder Ihre örtliche Wert- und Schadstoffsammelstelle.

DE LUXX[®]

celexon Germany GmbH & Co. KG – Gutenberstr. 2 – 48282 Emsdetten, Germany
www.deluxx.com – info@deluxx.com – TEL: +49 221 58834 51